

РУКОВОДСТВО ПО ЭКСПЛУАТАЦИИ

Эксплуатация
Техническое обслуживание
Технические характеристики

Вся информация в данном руководстве по эксплуатации актуальна на момент публикации. Компания HYUNDAI оставляет за собой право в любое время вносить изменения в рамках постоянно действующей программы модернизации продукции.

Данное руководство относится ко всем моделям этого автомобиля и включает в себя описания и пояснения дополнительного и стандартного оборудования. Поэтому в данном руководстве вы можете обнаружить материалы, не имеющие отношения к именно вашей модели автомобиля.

Обратите внимание, что некоторые модели имеют систему правостороннего управления (ПСУ). Пояснения и иллюстрации, приведенные в настоящем руководстве для некоторых операций, следует рассматривать для моделей с ПСУ в противоположном направлении.

ВНИМАНИЕ: ВНЕСЕНИЕ ИЗМЕНЕНИЙ В КОНСТРУКЦИЮ ВАШЕГО АВТОМОБИЛЯ HYUNDAI

Запрещается каким-либо образом модифицировать свой автомобиль HYUNDAI. Такие модификации могут отрицательно повлиять на эксплуатационные характеристики, безопасность или надежность автомобиля HYUNDAI и, кроме того, могут нарушить условия ограниченной гарантии на автомобиль. Некоторые модификации могут также нарушать правила, установленные Министерством транспорта и другими государственными учреждениями вашей страны.

УСТАНОВКА СИСТЕМ ДУПЛЕКСНОЙ РАДИОСВЯЗИ ИЛИ СОТОВОГО ТЕЛЕФОНА

Ваш автомобиль оснащен системой электронного впрыска топлива и другими электронными компонентами. Неправильная установка/настройка приемопередающей радиостанции или сотового телефона может отрицательно повлиять на работу электронных систем. По этой причине, если вы решите установить одно из этих устройств, мы рекомендуем внимательно следовать инструкциям производителя радиостанции или проконсультироваться с официальным дилером HYUNDAI касательно мер предосторожности или специальных инструкций.

ПРЕДУПРЕЖДЕНИЕ! (ПРИ НАЛИЧИИ)

Автомобиль оборудован устройством европейской системой экстренных вызовов, которое вызывает аварийные службы. Любое самостоятельное или несанкционированное вмешательство в систему европейской системы экстренных вызовов, в системы автомобиля и его компоненты, установка оборудования, не рекомендованного производителем автомобиля и/или официальным дилером HYUNDAI, может привести к неправильной работе (устройства) европейской системы экстренных вызовов, совершенно ошибочных вызовов, выходу из строя устройства (в автомобилях) в случае дорожно-транспортного происшествия или других несчастных случаев, когда вам необходима экстренная помощь.

Это опасно и представляет угрозу для вашей жизни!

ПРЕДУПРЕЖДАЮЩАЯ ИНФОРМАЦИЯ ОБ УГРОЗЕ БЕЗОПАСНОСТИ И ПОВРЕЖДЕНИЯ АВТОМОБИЛЯ

Данное руководство содержит информацию с пометками ОПАСНО, ПРЕДУПРЕЖДЕНИЕ, ВНИМАНИЕ и К СВЕДЕНИЮ.

Эти пометки обозначают нижеследующее.



ОПАСНО

ОПАСНО указывает на опасную ситуацию, которая, если не удастся ее избежать, приведет к летальному исходу или серьезным травмам.



ПРЕДУПРЕЖДЕНИЕ

ПРЕДУПРЕЖДЕНИЕ указывает на опасную ситуацию, которая, если не удастся ее избежать, может привести к летальному исходу или серьезным травмам.



ВНИМАНИЕ

ВНИМАНИЕ указывает на опасную ситуацию, которая, если не удастся ее избежать, может привести к незначительным или умеренным травмам.

К СВЕДЕНИЮ

К СВЕДЕНИЮ указывает на ситуацию, которая, если не удастся ее избежать, может привести к повреждению транспортного средства.

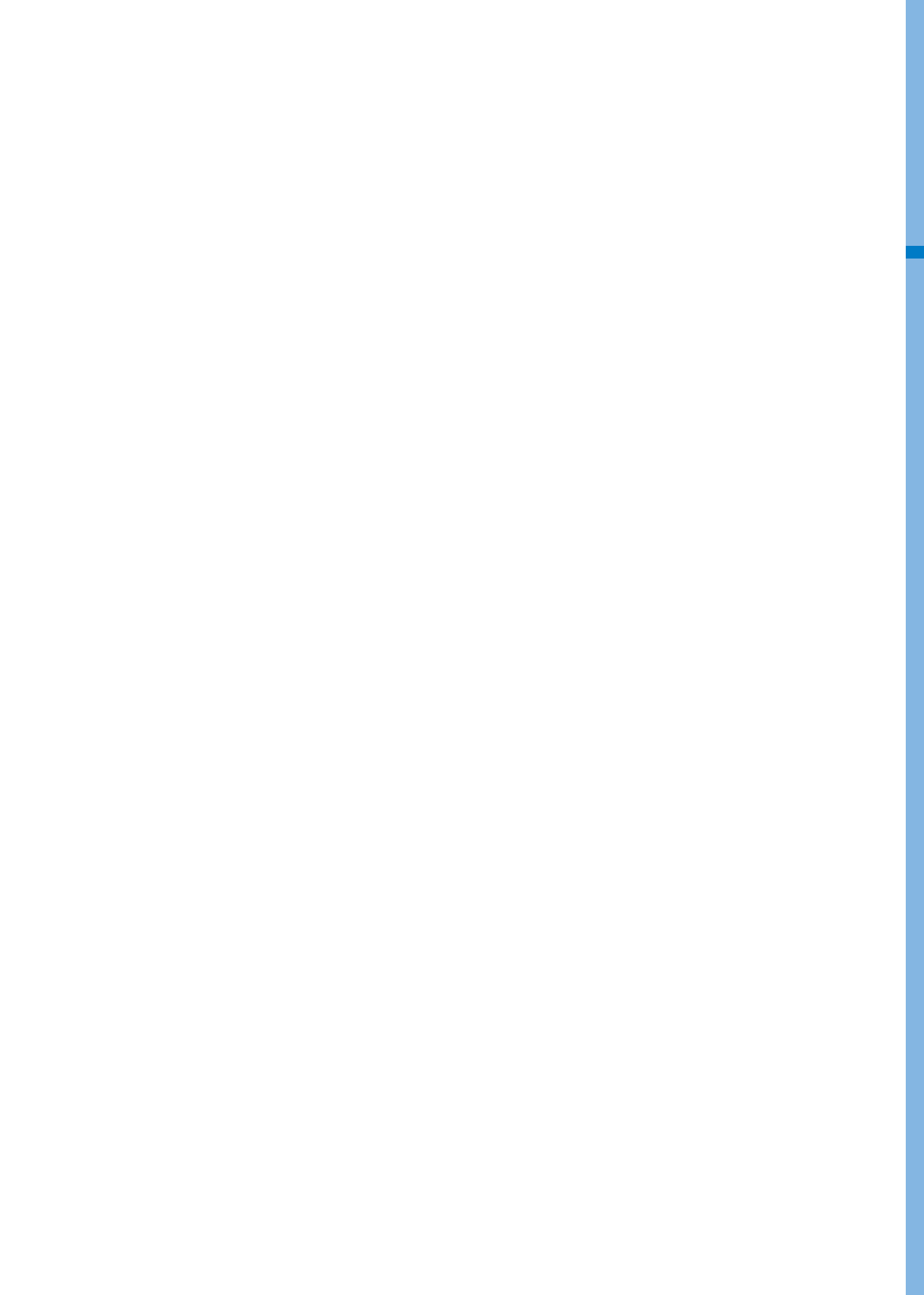

Содержание

Введение	1
Информация об автомобиле	2
Сиденья и система безопасности	3
Приборная панель	4
Функции обеспечения комфорта	5
Управление автомобилем	6
Система помощи водителю	7
Чрезвычайные ситуации	8
Техническое обслуживание	9
Предметный указатель	1

1. Введение

Введение.....	1-2
Hyundai motor company	1-2
Как пользоваться настоящим руководством	1-3
Сообщения о соблюдении мер безопасности	1-3
Требования к топливу.....	1-4
Бензиновый двигатель	1-4
Дизельный двигатель	1-7
Внесение изменений в конструкцию автомобиля	1-8
Порядок обкатки автомобиля.....	1-9
Возврат поддержанных автомобилей	1-9

ВВЕДЕНИЕ

Поздравляем с приобретением и благодарим вас за выбор автомобиля HYUNDAI. Мы приветствуем вас в растущих рядах водителей автомобилей HYUNDAI. Мы очень гордимся высоким техническим уровнем и качеством изготовления каждого произведенного нами автомобиля HYUNDAI.

Руководство по эксплуатации знакомит вас с особенностями конструкции и эксплуатации вашего нового HYUNDAI. Чтобы ознакомиться со своим новым автомобилем HYUNDAI и наслаждаться им в полной мере, внимательно изучите данное руководство по эксплуатации перед тем, как садиться за руль.

В данном руководстве содержится важная информация по безопасности и инструкции, которые позволяют вам ознакомиться со средствами управления автомобиля и функциями обеспечения безопасности для безопасной эксплуатации автомобиля.

Данное руководство также содержит информацию по техническому обслуживанию, которое позволяет повышать безопасность эксплуатации автомобиля. Рекомендуем выполнять обслуживание и ремонт автомобиля у официального дилера HYUNDAI. Персонал официального дилера HYUNDAI проходит подготовку по оказанию высококачественного сервиса, технического обслуживания и любой другой помощи, которая может потребоваться.

Настоящее руководство по эксплуатации следует считать неотъемлемой частью вашего автомобиля. Оно должно храниться в автомобиле, чтобы им можно было воспользоваться в любое время. Руководство должно оставаться в автомобиле в случае его продажи, чтобы новый владелец имел возможность ознакомиться с важной информацией по эксплуатации, безопасности и техническому обслуживанию.

HYUNDAI MOTOR COMPANY



ВНИМАНИЕ

Использование топлива и смазочных материалов ненадлежащего качества, не соответствующих требованиям компании HYUNDAI, может привести к серьезным повреждениям двигателя и трансмиссии. Вы должны всегда использовать высококачественные горюче-смазочные материалы, соответствующие техническим характеристикам, перечисленным на стр. 2-18 в разделе « Vehicle Specifications» (Технические характеристики автомобиля) Руководства по эксплуатации.

Авторское право 2021 HYUNDAI Motor Company. Все права защищены. Никакая часть настоящего документа не может быть воспроизведена, помещена в какую-либо информационно-поисковую систему или передана по каналам связи в любой форме и любым способом без предварительного получения письменного разрешения компании HYUNDAI Motor Company.

КАК ПОЛЬЗОВАТЬСЯ НАСТОЯЩИМ РУКОВОДСТВОМ

Мы хотим помочь вам получить максимально возможное удовольствие от вождения данного автомобиля. В этом отношении настоящее руководство по эксплуатации может во многом оказаться вам полезным. Настоятельно рекомендуется прочитать руководство полностью. Для того чтобы свести к минимуму вероятность смерти или травмы, вы должны прочитать пункты руководства под заголовками ПРЕДУПРЕЖДЕНИЕ и ВНИМАНИЕ.

Иллюстрации дополнены текстовыми описаниями, чтобы наилучшим образом пояснить, как получить максимум от данного автомобиля. Прочитав данное руководство, вы ознакомитесь с характерными особенностями автомобиля, важными сведениями о безопасности и советами по его эксплуатации в различных дорожных условиях.

Общая структура руководства приведена в оглавлении. Для поиска определенных разделов воспользуйтесь предметным указателем – в нем приведен в алфавитном порядке перечень всей информации, содержащейся в руководстве.

Главы. Руководство состоит из девяти глав и алфавитного указателя. Каждая глава начинается с краткого оглавления, по которому можно сразу понять, есть ли там нужные сведения.

СООБЩЕНИЯ О СОБЛЮДЕНИИ МЕР БЕЗОПАСНОСТИ

Ваша безопасность и безопасность других людей очень важна. Данное руководство по эксплуатации содержит множество мер предосторожности и рабочих процедур. Эта информация предупреждает вас о потенциальных опасностях, последствиями которых могут стать вред вам или другим людям, а также повреждения вашего автомобиля.

Предупреждающие сообщения на табличках транспортного средства и в данном руководстве поясняют все эти опасности, а также меры предосторожности для снижения рисков.

Предупреждения и инструкции, содержащиеся в данном руководстве, предназначены для обеспечения вашей безопасности. Несоблюдение предупреждений и инструкций по технике безопасности может привести к серьезным травмам или летальному исходу.

В данном руководстве используются пометки ОПАСНО, ПРЕДУПРЕЖДЕНИЕ, ВНИМАНИЕ и К СВЕДЕНИЮ, а также ОБОЗНАЧЕНИЕ, предупреждающее об опасности.



Это символ опасности, который используется для уведомления об опасности травм. Соблюдайте все предупреждающие сообщения, сопровождающие этот символ, во избежание возможных травм или летального исхода. Символ опасности размещается перед заголовками ОПАСНО, ВНИМАНИЕ и ПРЕДУПРЕЖДЕНИЕ.



ОПАСНО

ОПАСНО указывает на опасную ситуацию, которая, если не удастся ее избежать, приведет к летальному исходу или серьезным травмам.



ВНИМАНИЕ

ВНИМАНИЕ указывает на опасную ситуацию, которая, если не удастся ее избежать, может привести к незначительным или умеренным травмам.



ПРЕДУПРЕЖДЕНИЕ

ПРЕДУПРЕЖДЕНИЕ указывает на опасную ситуацию, которая, если не удастся ее избежать, может привести к летальному исходу или серьезным травмам.

К СВЕДЕНИЮ

К СВЕДЕНИЮ указывает на ситуацию, которая, если не удастся ее избежать, может привести к повреждению транспортного средства.

ТРЕБОВАНИЯ К ТОПЛИВУ

Бензиновый двигатель

Неэтилированный бензин

Для Европы

Для оптимальных рабочих характеристик автомобиля рекомендуется использовать неэтилированный бензин с октановым числом RON (октановое число по исследовательскому методу) 95 или AKI (антидетонационный показатель) 91 или выше. Вы можете использовать неэтилированный бензин с октановым числом RON от 91 до 94 или показателем AKI от 87 до 90, однако это может привести к незначительному снижению рабочих характеристик автомобиля. (Не используйте топливо с примесями метанола.)

Кроме Европы

Для достижения оптимальных рабочих характеристик автомобиля мы рекомендуем вам применять неэтилированный бензин с октановым числом RON (по исследовательскому методу) 91 / антидетонационным показателем AKI 87 или выше. (Не используйте топливо с примесями метанола.)

Автомобиль разработан таким образом, чтобы достигать максимальных эксплуатационных характеристик при использовании НЕЭТИЛИРОВАННОГО БЕНЗИНА, что также приводит к минимизации выхлопа вредных веществ и загрязнения свечей зажигания.

К СВЕДЕНИЮ

НИ В КОЕМ СЛУЧАЕ НЕ ИСПОЛЬЗУЙТЕ ЭТИЛИРОВАННОЕ ТОПЛИВО. Использование этилированного топлива сокращает срок службы каталитического нейтрализатора и приводит к повреждению кислородного датчика системы управления двигателем, что негативно сказывается на работе системы контроля токсичности отработавших газов.

Кроме того, возможен сильный износ, появление трещин в поршневом кольце, клапане и т. д., а также стук двигателя.

Никогда не добавляйте какие-либо присадки для очистки топливной системы в топливо, за исключением тех, которые были рекомендованы производителем автомобиля. (За дополнительной информацией обратитесь к авторизованному дилеру HYUNDAI)



ПРЕДУПРЕЖДЕНИЕ

- При заправке автомобиля не доливайте топливо по верхнюю кромку заливной горловины после автоматического отключения заправочной колонки.
- После заправки следует убедиться в надлежащей установке пробки на место, чтобы предотвратить разлив топлива в случае аварии.

Бензин, содержащий этиловый и метиловый спирт

Бензоспирт, смесь, состоящая из бензина и этилового спирта (также известного под названием пищевой спирт), и бензин или бензоспирт с содержанием метилового спирта (также известного под названием древесный спирт) продаются на рынке одновременно с этилированным или неэтилированным бензином или вместо них.

Не допускается использование бензоспирта, содержащего более 10% этанола, и использование бензина или бензоспирта, содержащего какую-либо долю метанола. Топливо этих типов может вызвать проблемы при управлении автомобилем и привести к повреждению топливной системы, системы управления двигателем и системы снижения токсичности отработанных газов.

Прекратите использовать бензоспирт любого типа при возникновении проблем при управлении автомобилем.

Повреждение автомобиля или проблемы при управлении им могут не покрываться гарантией производителя в случае, если они вызваны использованием указанных далее видов топлива.

1. Бензоспирт, содержание этилового спирта в котором превышает 10%.
2. Бензин или бензоспирт, содержащие метиловый спирт.
3. Этилированное топливо или этилированный бензин.

К СВЕДЕНИЮ

Ни в коем случае не используйте бензоспирт, содержащий метанол. Прекратите использовать любой бензоспирт, если это приводит к ухудшению ходовых качеств автомобиля.

Использование топливных присадок

Использование перечисленных ниже видов топливных присадок:

- силиконовая присадка;
- присадка с содержанием марганца (ММТ, Mn);
- присадка с содержанием ферроцена (на основе железа);
- прочие присадки на основе металлов;

может привести к пропуску зажигания в цилиндре, слабому ускорению, остановке двигателя, закупорке двигателя, сильному стуку, повреждению каталитического нейтрализатора, повышенной коррозии, а также стать причиной повреждения двигателя, что приведет к сокращению срока службы силового агрегата. Может включиться индикаторная лампа неисправности.

К СВЕДЕНИЮ

Повреждения топливной системы или проблемы с ходовыми характеристиками, вызванные использованием данных видов топлива, могут не включаться в вашу Ограниченную гарантию на новое транспортное средство.

Использование метилтербутилэфира (МТБЕ)

Не рекомендуется использовать в данном автомобиле топливо, объемная доля метилтербутилэфира (МТБЕ) в котором превышает 15,0% (весовая доля кислорода – 2,7%).

Использование топлива, объемная доля метил-трет-бутилового эфира (МТБЭ) в котором превышает 15,0% (весовая доля кислорода – 2,7%), может вызвать ухудшение эксплуатационных характеристик автомобиля и привести к образованию паровых пробок или затрудненному запуску.

К СВЕДЕНИЮ

Предоставленная производителем ограниченная гарантия на новый автомобиль может не распространяться на повреждение топливной системы и ухудшение эксплуатационных характеристик, которые появились в результате использования видов топлива, объемная доля метил-трет-бутилового эфира (МТБЭ) в которых превышает 15,0%. (весовая доля кислорода – 2,7%).

Не используйте метанол

Для заправки данного автомобиля не следует использовать виды топлива с содержанием метанола (древесного спирта). Такие виды топлива могут снизить рабочие характеристики автомобиля и стать причиной повреждения компонентов топливной системы, системы управления двигателем и системы снижения токсичности отработанных газов.

Присадки к топливу

Компания HYUNDAI рекомендует использовать неэтилированный бензин с октановым числом RON (октановое число бензина по исследовательскому методу) 95 / AKI (противодетонационный показатель) 91 или выше (для Европы) или с октановым числом RON (октановое число бензина по исследовательскому методу) 91 / AKI (противодетонационный показатель) 87 или выше (за исключением Европы).

Клиентам, которые не используют бензин хорошего качества и у которых имеются проблемы с запуском или плавной работой двигателя, рекомендуется добавлять одну бутылку присадки в топливный бак в соответствии с графиком технического обслуживания (**см. главу 9 «Normal Maintenance Schedule» (График штатного технического обслуживания)**).

Присадки можно приобрести в авторизованном дилерском центре HYUNDAI. Там же можно получить рекомендации по их использованию. Не используйте другие типы присадок.

Эксплуатация автомобиля за рубежом

При поездке в другую страну на данном автомобиле следует обеспечить нижеследующее.

- Соблюдение всех требований в отношении регистрации и страховки.
- Определение наличия в продаже топлива необходимого качества.

Дизельный двигатель

Дизельное топливо

Дизельные двигатели должны работать только на представленном на рынке дизельном топливе, соответствующем нормам EN 590 или аналогичного стандарта. (Сокращение EN обозначает «европейский стандарт»). Не следует использовать судовое дизельное топливо, топливо коммунально-бытового назначения или не рекомендованные топливные присадки, так как при этом повышается износ двигателя и топливной системы, а также возможны их повреждения.

Использование не рекомендованных марок топлива и/или топливных присадок ведет к ограничению гарантийных прав.

Автомобиль работает на дизельном топливе с цетановым числом выше 51. При наличии дизельного топлива двух типов используйте соответственно летнее или зимнее топливо, учитывая ниже следующие температурные условия.

- Выше -5°C (23°F) – дизельное топливо летнего типа.
- Ниже -5°C (23°F) – дизельное топливо зимнего типа.

Внимательно следите за уровнем топлива в топливном баке: если двигатель остановится в результате нехватки топлива, снова запустить его можно будет только после полной прочистки систем.

К СВЕДЕНИЮ

Не допускайте попадания бензина или воды в бак. При попадании бензина или воды опорожните бак, а также слейте воду или бензин из топливопроводов во избежание заклинивания инжекторного насоса и повреждения двигателя.

К СВЕДЕНИЮ

Дизельное топливо (при наличии системы дизельного сажевого фильтра)

Для автомобилей с дизельным двигателем, оборудованным системой дизельного сажевого фильтра (DPF), рекомендуется использовать автомобильное дизельное топливо, соответствующее стандартам. Если использовать дизельное топливо с высоким содержанием серы (более 50 част/млн) и присадки, не соответствующие техническим условиям, возможно повреждение системы дизельного сажевого фильтра и выделение белого дыма.

Биодизель

В автомобиле могут использоваться дизельные смеси с содержанием биотоплива не более 7% (дизельное топливо B7), если он соответствует европейскому стандарту EN 14214 или эквивалентным техническим условиям. (Сокращение EN обозначает «европейский стандарт»). Использование смесей с содержанием биодизельного топлива более 7%, изготовленного из метилового эфира рапсового масла (RME), метилового эфира жирных кислот (FAME), метилового эфира растительного масла (VME) и т.п. или сочетания таких смесей с биодизельным топливом может привести к увеличению износа или повреждению двигателя и топливной системы. На ремонт и замену компонентов, изношенных или поврежденных в результате использования неутвержденных марок топлива, гарантия изготовителя не распространяется.

К СВЕДЕНИЮ

- **Запрещается использовать топливо, которое не соответствует самым последним требованиям, применяемым в топливной промышленности.**
- **Никогда не используйте никакие топливные присадки или присадки-очистители, не рекомендуемые либо не одобренные изготовителем автомобиля.**

ВНЕСЕНИЕ ИЗМЕНЕНИЙ В КОНСТРУКЦИЮ АВТОМОБИЛЯ

- Этот автомобиль не подлежит модификации. Модификация автомобиля может повлиять на его технические характеристики, безопасность или срок службы и даже нарушить государственные нормы по безопасности и регулированию норм выбросов в атмосферу.
Кроме того, повреждение или снижение характеристик, вызванные какими-либо изменениями конструкции, не подпадают под действие гарантийных обязательств.
- Использование несанкционированных электронных приборов может привести к неправильной работе автомобиля, повреждению электропроводки, разрядке аккумулятора и пожару. В целях безопасности не следует использовать не допущенные к применению электронные устройства.

К СВЕДЕНИЮ

Некоторые предупреждающие звуковые сигналы (в том числе сигналы приветствия/прощания и т. п.) генерируются внутренними динамиками или усилителями. При необходимости рекомендуется приобрести деталь HYUNDAI для замены внутреннего динамика или усилителя. Использование не рекомендованных запчастей может привести к неисправностям внутренних динамиков или усилителей.

ПОРЯДОК ОБКАТКИ АВТОМОБИЛЯ

Соблюдение нескольких простых мер предосторожности в течение первых 1000 км (600 миль) пробега может положительно сказаться на эксплуатационных характеристиках, экономичности и сроке службы автомобиля.

- Не заставляйте двигатель работать на очень высоких оборотах.
- Во время движения поддерживайте частоту вращения двигателя (об/мин, или оборотов в минуту) в пределах от 2000 до 4000 об/мин (бензиновый двигатель) или не выше 3000 об/мин (дизельный двигатель).
- Не двигайтесь с неизменной скоростью (как высокой, так и низкой) в течение длительного времени. Изменение частоты вращения коленчатого вала необходимо для правильной обкатки.
- Избегайте резких торможений, за исключением экстренных случаев, с целью обеспечения правильного контакта тормозных колодок.
- Расход топлива и эксплуатационные характеристики двигателя зависят от процесса обкатки автомобиля и стабилизируются после 6000 км (4000 миль) пробега. В период обкатки расход масла в новом двигателе может увеличиться.
- В течение пробега первых 2000 км (1200 миль) эксплуатации автомобиля буксировка прицепа запрещена.

ВОЗВРАТ ПОДЕРЖАННЫХ АВТОМОБИЛЕЙ (ДЛЯ ЕВРОПЫ)

HYUNDAI выступает за экологически безопасную утилизацию автомобилей с выработанным ресурсом и предлагает вернуть автомобиль Hyundai с выработанным ресурсом согласно Директиве Европейского Союза (ЕС) о конечных сроках использования транспортных средств.

Подробную информацию можно получить на локальном веб-сайте HYUNDAI.

2. Информация об автомобиле

Внешний вид (I).....	2-2
Внешний вид (II).....	2-3
Общий вид салона (I).....	2-4
Общий вид салона (II).....	2-5
Обзор панели приборов (I).....	2-6
Обзор панели приборов (II).....	2-7
Обзор панели приборов (III).....	2-8
Моторный отсек (I).....	2-9
Моторный отсек (II).....	2-10
Габаритные размеры.....	2-11
Двигатель.....	2-11
Мощность ламп освещения.....	2-12
Колеса и шины.....	2-14
Индексы грузоподъемности и индексы скорости шин.....	2-15
Система кондиционирования.....	2-15
Масса автомобиля и объем багажника.....	2-16
МОЩНОСТЬ КРЮЧКА КРЕПЛЕНИЯ.....	2-17
Рекомендуемые смазочные материалы и информация об объемах.....	2-18
Рекомендуемый коэффициент вязкости SAE.....	2-19
Идентификационный номер автомобиля (VIN).....	2-21
Сертификационная табличка автомобиля.....	2-21
Табличка с характеристиками и давлением шин.....	2-22
Номер двигателя.....	2-22
Этикетка компрессора кондиционера.....	2-23
Декларация соответствия.....	2-23
Этикетка с информацией о топливе.....	2-24
Бензиновый двигатель.....	2-24
Дизельный двигатель.....	2-24

ВНЕШНИЙ ВИД (I)

■ Вид спереди



Фактическая форма может отличаться от изображенной на рисунке.

OUS4011001

1. Капот.....	5-51	6. Щетки очистителя ветрового стекла	9-38
2. Фара	9-74	7. Окна	5-39
3. Колеса и шины	9-45	8. Передний радар	7-17
4. Наружное зеркало заднего вида	5-36	9. Передний буксировочный крюк.....	8-24
5. Двойной люк	5-45		

ВНЕШНИЙ ВИД (II)

■ Вид сзади

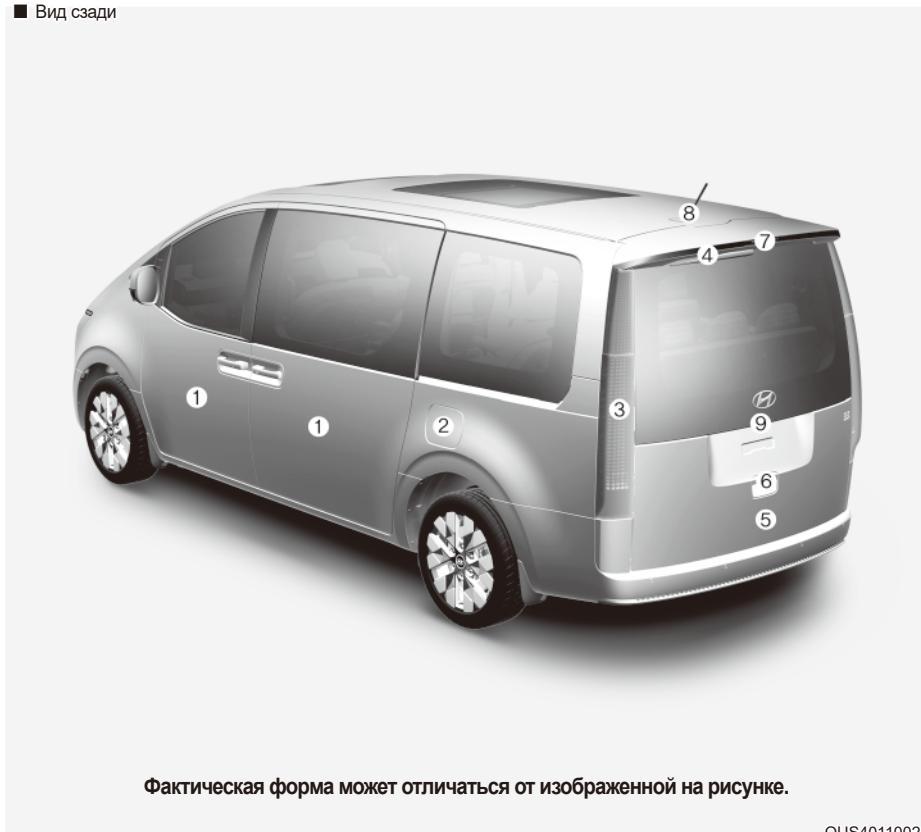

OUS4011002

- | | | | |
|--|------|--|-------|
| 1. Дверь..... | 5-15 | 6. Кнопка открывания/закрывания крышки багажника | 5-52 |
| 2. Лючок горловины топливного бака..... | 5-64 | 7. Верхний стоп-сигнал | 9-85 |
| 3. Задний комбинированный фонарь | 9-83 | 8. Антенна..... | 5-135 |
| 4. Щетки стеклоочистителя заднего стекла | 9-39 | 9. Камера переднего вида | 7-136 |
| 5. Дверь багажника | 5-52 | | |

ОБЩИЙ ВИД САЛОНА (I)

■ Левый руль

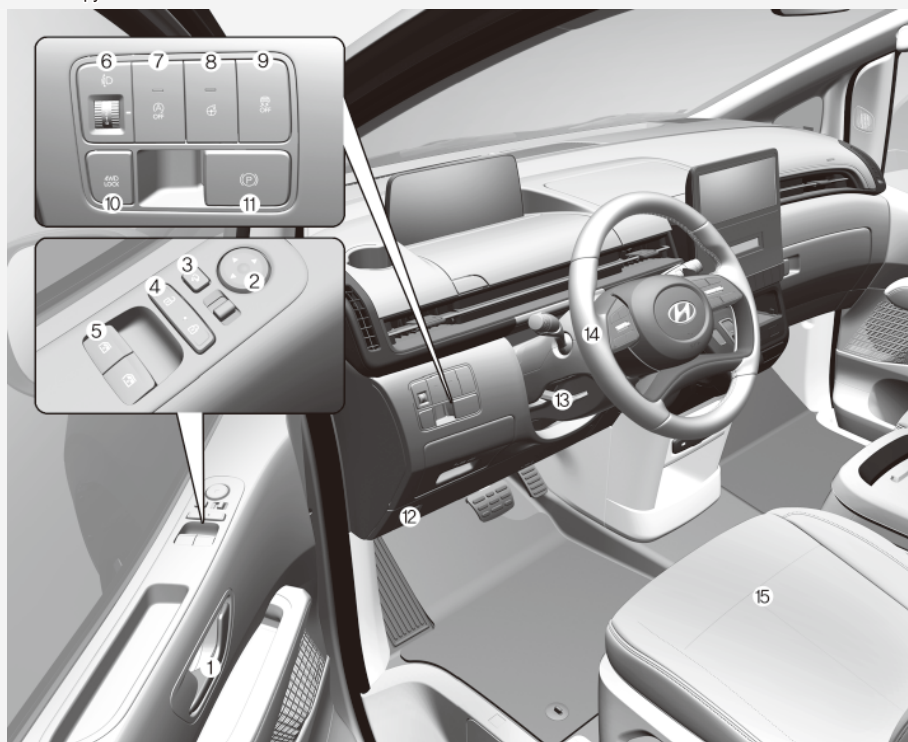

Фактическая форма может отличаться от изображенной на рисунке.

OUS4011003

- | | | | |
|---|------|---|------|
| 1. Внутренняя ручка двери..... | 5-17 | 9. Кнопка выключения ESC (системы динамической стабилизации)..... | 6-42 |
| 2. Переключатель управления наружными зеркалами заднего вида..... | 5-37 | 10. Кнопка блокировки полного привода | 6-50 |
| 3. Кнопка складывания наружных зеркал заднего вида | 5-38 | 11. Выключатель EPB (электронного стояночного тормоза)..... | 6-33 |
| 4. Переключатель блокировки центрального замка | 5-18 | 12. Рычаг открытия капота | 5-51 |
| 5. Переключатели электростеклоподъемников..... | 5-39 | 13. Наклон рулевого управления и телескопический рычаг | 5-33 |
| 6. Устройство регулировки угла наклона фар .. | 5-72 | 14. Рулевое колесо | 5-32 |
| 7. Кнопка выключения ISG (стоп-старт)..... | 6-57 | 15. Сиденье | 3-3 |
| 8. Обогрев рулевого колеса | 5-33 | | |

ОБЩИЙ ВИД САЛОНА (II)

■ Правый руль

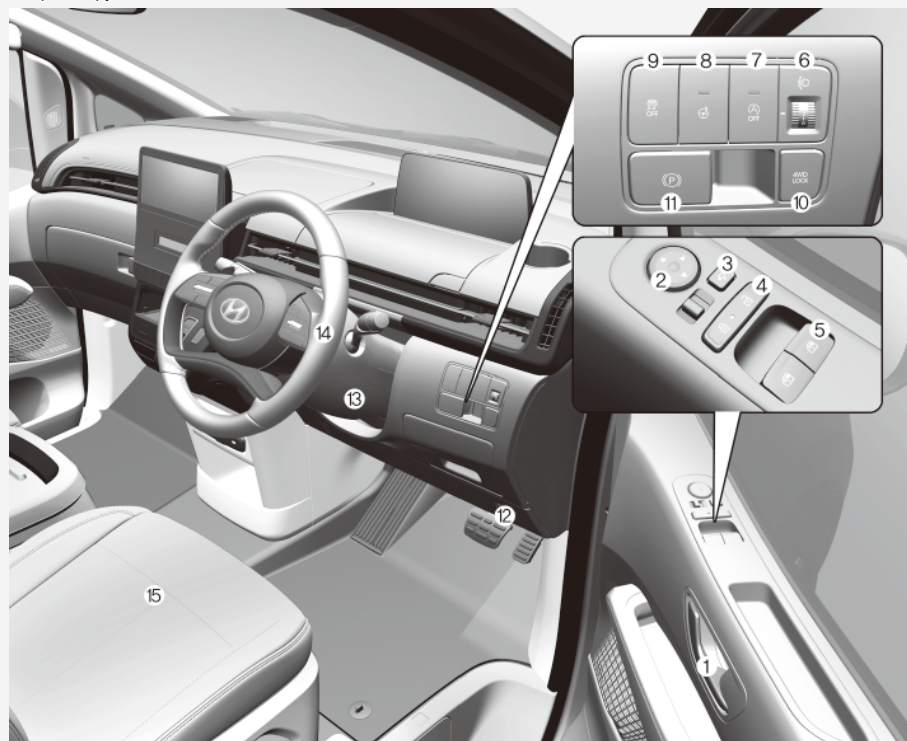

Фактическая форма может отличаться от изображенной на рисунке.

OUS4011003R

- | | | | |
|---|------|---|------|
| 1. Внутренняя ручка двери..... | 5-17 | 9. Кнопка выключения ESC (системы динамической стабилизации)..... | 6-42 |
| 2. Переключатель управления наружными зеркалами заднего вида..... | 5-37 | 10. Кнопка блокировки полного привода | 6-50 |
| 3. Кнопка складывания наружных зеркал заднего вида | 5-38 | 11. Выключатель EPB (электронного стояночного тормоза)..... | 6-33 |
| 4. Переключатель блокировки центрального замка | 5-18 | 12. Рычаг открытия капота | 5-51 |
| 5. Переключатели электростеклоподъемников..... | 5-39 | 13. Замок зажигания с ключом* | 6-6 |
| 6. Устройство регулировки угла наклона фар .. | 5-72 | 14. Рулевое колесо | 5-32 |
| 7. Кнопка выключения ISG (стоп-старт)..... | 6-57 | 15. Сиденье | 3-3 |
| 8. Обогрев рулевого колеса | 5-33 | | |
- * при наличии

ОБЗОР ПАНЕЛИ ПРИБОРОВ (I)

■ Левый руль

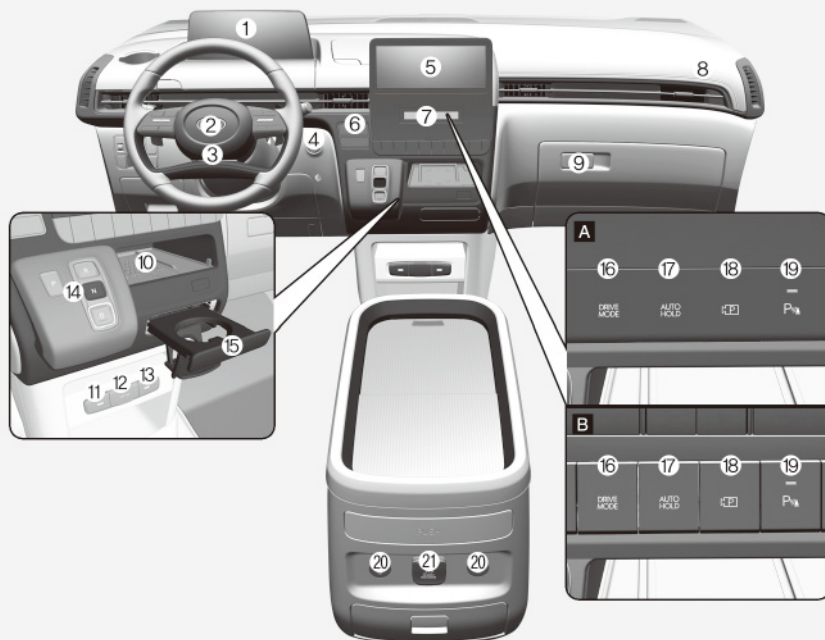

Фактическая форма может отличаться от изображенной на рисунке.

OUS4011004L

1. Приборная панель.....	4-4	13. Зарядное устройство USB.....	5-128
2. Клаксон.....	5-34	14. Механическая коробка передач/Автоматическая коробка передач.....	6-16, 6-19
3. Передняя подушка безопасности водителя. 3-83		15. Держатель для напитков.....	5-125
4. Кнопка запуска/остановки двигателя.....	6-9	16. Кнопка режима движения.....	6-59
5. Информационно-развлекательная система.....	5-135	17. Кнопка автоматического удержания.....	6-37
6. Кнопка световой аварийной сигнализации.....	8-2	18. Кнопка парковки/обзора.....	7-137
7. Автоматическая система управления микроклиматом.....	5-97	19. Кнопка безопасной парковки.....	7-168
8. Передняя подушка безопасности пассажира.....	3-83	20. Зарядное устройство USB.....	5-128
9. Перчаточный ящик.....	5-124	21. Преобразователь переменного тока.....	5-128
10. Индикатор беспроводной системы зарядки*.....	5-129		
11. Порт USB.....	5-136		
12. Розетка.....	5-127		

* при наличии

ОБЗОР ПАНЕЛИ ПРИБОРОВ (II)

■ Правый руль



Фактическая форма может отличаться от изображенной на рисунке.

OUS4011004R

- | | | | |
|---|-------|---|---------------|
| 1. Приборная панель | 4-4 | 13. Зарядное устройство USB | 5-128 |
| 2. Клаксон | 5-34 | 14. Механическая коробка передач/Автоматическая
коробка передач..... | 6-16,
6-19 |
| 3. Передняя подушка безопасности водителя. 3-83 | | 15. Держатель для напитков | 5-125 |
| 4. Кнопка запуска/остановки двигателя | 6-9 | 16. Кнопка безопасной парковки | 7-168 |
| 5. Информационно-развлекательная система..... | 5-135 | 17. Кнопка парковки/обзора | 7-137 |
| 6. Кнопка световой аварийной сигнализации..... | 8-2 | 18. Кнопка автоматического удержания | 6-37 |
| 7. Автоматическая система управления
микроклиматом | 5-97 | 19. Кнопка режима переднего хода | 6-59 |
| 8. Передняя подушка безопасности пассажира..... | 3-83 | 20. Зарядное устройство USB | 5-128 |
| 9. Перчаточный ящик | 5-124 | | |
| 10. Беспроводная система зарядки* | 5-129 | | |
| 11. Порт USB | 5-136 | | |
| 12. Розетка..... | 5-127 | | |

* при наличии

ОБЗОР ПАНЕЛИ ПРИБОРОВ (III)

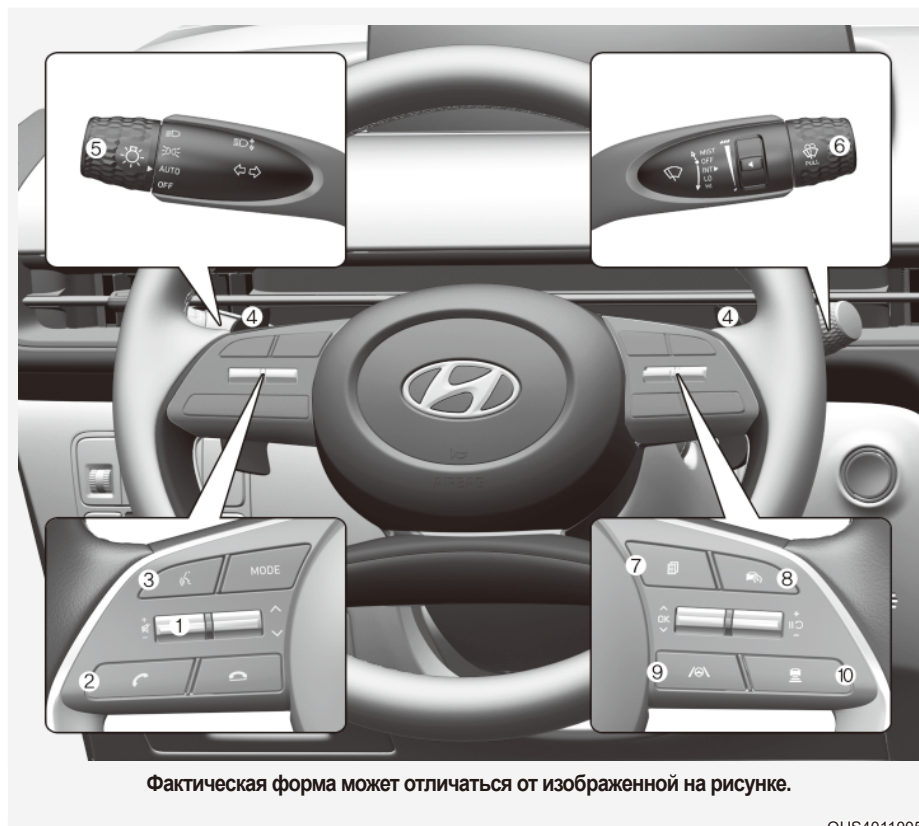

OUS4011005

- | | | | |
|---|-------|--|-------|
| 1. Кнопки дистанционного управления аудиосистемой | 5-135 | 6. Рычаг управления стеклоочистителем и стеклоомывателем | 5-79 |
| 2. Кнопка громкой связи Bluetooth® | 5-137 | 7. Управление ЖК-дисплеем | 4-33 |
| 3. Кнопка распознавания голоса | 5-137 | 8. Кнопка системы помощи при вождении | 7-80 |
| 4. Подрулевые переключатели скоростей | 6-28 | 9. Кнопка контроля вождения по полосе | 7-34 |
| 5. Рычаг управления осветительными приборами | 5-68 | 10. Кнопка контроля расстояния между автомобилями | 7-101 |

МОТОРНЫЙ ОТСЕК (I)

■ Smartstream G3.5

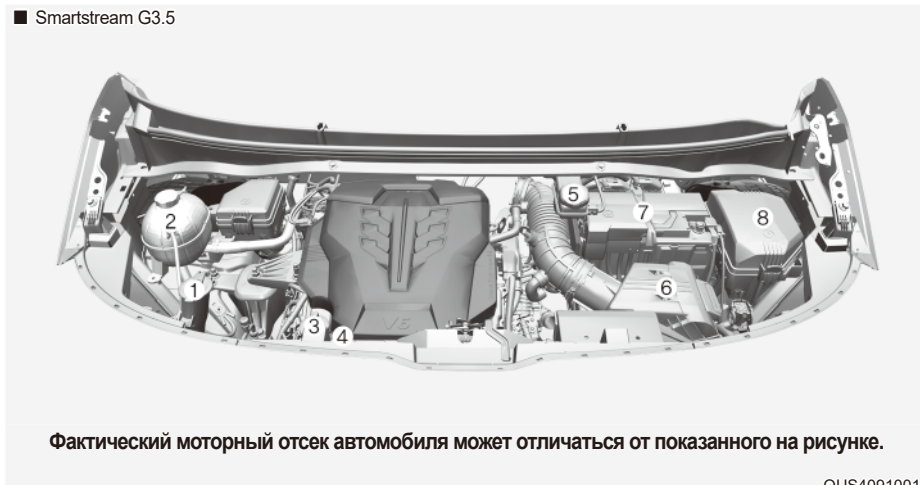

Фактический моторный отсек автомобиля может отличаться от показанного на рисунке.

OUS4091001

- | | | | |
|--|------|-----------------------------------|------|
| 1. Бачок омывателя лобового стекла..... | 9-34 | 5. Бачок тормозной жидкости | 9-33 |
| 2. Бачок с охлаждающей жидкостью
двигателя..... | 9-30 | 6. Воздухоочиститель | 9-35 |
| 3. Крышка заливной горловины для моторного
масла..... | 9-27 | 7. Аккумулятор | 9-41 |
| 4. Масляный щуп двигателя | 9-27 | 8. Блок предохранителей | 9-55 |

МОТОРНЫЙ ОТСЕК (II)

■ (Дизель) 2.2 VGT

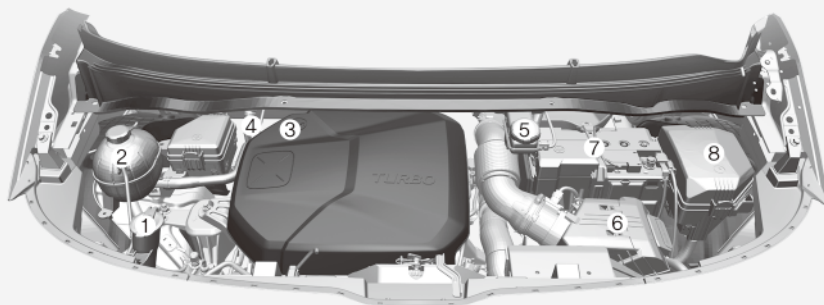

Фактический моторный отсек автомобиля может отличаться от показанного на рисунке.

OUS4091002

- | | | | |
|---|------|--|------|
| 1. Бачок омывателя лобового стекла..... | 9-34 | 5. Бачок гидропривода сцепления/тормозной гидросистемы*..... | 9-33 |
| 2. Бачок с охлаждающей жидкостью двигателя..... | 9-30 | 6. Воздухоочиститель..... | 9-35 |
| 3. Крышка заливной горловины для моторного масла..... | 9-28 | 7. Аккумулятор..... | 9-41 |
| 4. Масляный щуп двигателя..... | 9-28 | 8. Блок предохранителей..... | 9-55 |

*: при наличии

ГАБАРИТНЫЕ РАЗМЕРЫ

Параметр		мм (дюймы)	
Габаритная длина		5253 (206,81)	
Габаритная ширина		1997 (78,62)	
Габаритная высота	Универсал	1990 (78,35)	
	Фургон	2000 (78,74)	
Ширина колеи	Размер шин	Спереди	Сзади
	17 дюймов	1732 (68,19)	1743 (68,62) / *1716 (67,56)
	18 дюймов	1721 (67,75)	1732 (68,19)
Колесная база		3273 (128,86)	

* : Только фургон

ДВИГАТЕЛЬ

Двигатель	Рабочий объем, куб. см. (куб. дюйм)	Диаметр цилиндра × ход поршня мм (дюйм)	Порядок работы цилиндров	Количество цилиндров
Smartstream G3.5	3470 (211,8)	92 x 87 (3,6 x 3,4)	1-2-3-4-5-6	6
(Дизель) 2.2 VGT	2199 (134,19)	85,4 x 96 (3,4 x 3,8)	1-3-4-2	4

МОЩНОСТЬ ЛАМП ОСВЕЩЕНИЯ

		Лампа	Тип лампы	Мощность, Вт	
Спереди	Тип А	Фара	H19	60 Вт/55 Вт	
		Лампа указателя поворота	PY21W	21 Вт	
		Габаритные фонари, дневные ходовые огни (DRL)	P21/5W	5 Вт/21 Вт	
	Тип В	Фара	Высокая	Светодиод	Светодиод
			Низкая	Светодиод	Светодиод
		Лампа указателя поворота	PY21W	21 Вт	
		Габаритные фонари, дневные ходовые огни (DRL)	Светодиод	Светодиод	
		Центральный габаритный фонарь (при наличии)	Светодиод	Светодиод	
	Тип С	Фара	Высокая	Светодиод	Светодиод
			Низкая	Светодиод	Светодиод
		Лампа указателя поворота	Светодиод	Светодиод	
		Габаритные фонари, дневные ходовые огни (DRL)	Светодиод	Светодиод	
		Центральный габаритный фонарь (при наличии)	Светодиод	Светодиод	
	Боковая лампа указателя поворота (крыло)		WY5W	5 Вт	
	Боковая лампа указателя поворота (наружное зеркало заднего вида)		Светодиод	Светодиод	
Сзади	Тип А	Задние габаритные огни	W5W	5 Вт	
		Задние габаритные огни/Стоп-сигнал	P21/5W	5 Вт/21 Вт	
		Лампа указателя поворота	PY21W	21 Вт	
		Лампа заднего хода	P21W	21 Вт	
		Лампа противотуманной фары	PR21W	21 Вт	
	Тип В	Задние габаритные огни/Стоп-сигнал	Светодиод	Светодиод	
		Лампа указателя поворота	Светодиод	Светодиод	
		Лампа заднего хода	Светодиод	Светодиод	
		Лампа противотуманной фары	Светодиод	Светодиод	
	Верхний стоп-сигнал (подъемная крышка багажника)		Светодиод	Светодиод	
	Верхний стоп-сигнал (дверь багажника Twin-swing)		Светодиод	Светодиод	
	Лампа номерного знака (подъемная дверь багажника)		W5W	5 Вт	
Лампа номерного знака (дверь багажника Twin-swing)		W5W	5 Вт		

Лампа		Тип лампы	Мощность, Вт	
Интерьер	Тип А	Лампа подсветки карты	W10W	10 Вт
		Лампа внутреннего освещения	ГИРЛЯНДА	10 Вт
	Тип В	Лампа подсветки карты	Светодиод	Светодиод
		Лампа внутреннего освещения	Светодиод	Светодиод
	Лампа подсветки зеркала в солнцезащитном козырьке		ГИРЛЯНДА	3 Вт
	Фоновая подсветка		Светодиод	Светодиод
	Лампа освещения багажника		ГИРЛЯНДА	8 Вт
	Грузовой фонарь		ГИРЛЯНДА	8 Вт

КОЛЕСА И ШИНЫ

Параметр	Размер шин	Размер колеса	Давление в шине, кПа (фунт/ кв. дюйм)				Момент затяжки колесных болтов кгс*м (фунт-сила-фунт, Н м)
			Номинальная нагрузка		Максимальная нагрузка		
			Спереди	Сзади	Спереди	Сзади	
Полноразмерная шина	215/65 R17	6,5J X 17	290 (42)	330 (48)	290 (42)	330 (48)	11~13 (79~94, 107~127)
	215/65 R17C	6,5J X 17	290 (42)	330 (48)	290 (42)	330 (48)	
	235/55 R18	7,0J X 18	290 (42)	290 (42)	290 (42)	290 (42)	
	235/55 R18C	7,0J X 18	290 (42)	290 (42)	290 (42)	290 (42)	

К СВЕДЕНИЮ

- Температура окружающей среды оказывает влияние на давление в шинах (примерно 7 кПа (1 фунт/кв. дюйм) на каждые 7°C (12°F)). При низкой температуре воздуха допустимо увеличить давление воздуха в холодной шине примерно до 20 кПа (3 фунт/кв. дюйм) сверх технических параметров. Если ожидаются резкие перепады температуры, необходимо проверить и отрегулировать давление в шинах соответствующим образом.
- Давление в шинах снижается по мере роста высоты над уровнем моря, и наоборот, увеличивается по мере падения высоты над уровнем моря (примерно 10 кПа (2,4 фунт/ кв. дюйм) на каждый километр (или милю)). При движении по местности с перепадами высоты над уровнем моря необходимо проверять и регулировать давление в шинах соответствующим образом.
- Не превышайте максимальное значение давления в шине, указанное на ее боковой поверхности.



ВНИМАНИЕ

При замене шин **ВСЕГДА** используйте шины того же размера, типа, конструкции и с тем же рисунком протектора, которые поставлялись в комплекте с автомобилем. В противном случае могут повреждаться связанные части или происходить сбой в работе.

ИНДЕКСЫ ГРУЗОПОДЪЕМНОСТИ И ИНДЕКСЫ СКОРОСТИ ШИН (ДЛЯ ЕВРОПЫ)

Параметр	Размер шин	Размер колеса	Допустимая нагрузка		Допустимая скорость	
			LI *1	кг	SS *2	км/ч
Полноразмерная шина	215/65 R17	6,5J X 17	108/105	1000/925	H	210
	215/65 R17C	6,5J X 17	108	1000	H	210
	235/55 R18	7,0J X 18	104	900	H	210
	235/55 R18C	7,0J X 18	104/102	900/850	H	210

*1 LI : LOAD INDEX (ИНДЕКС ДОПУСТИМОЙ НАГРУЗКИ)

*2 SS : SPEED SYMBOL (СИМВОЛ СКОРОСТИ)

СИСТЕМА КОНДИЦИОНИРОВАНИЯ

Элемент		Масса или объем		Классификация
		Универсал	Фургон	
Хладагент	Тип А	1000 ± 25 г	600 ± 25 г	R-1234yf
	Тип В	1050 ± 25 г	650 ± 25 г	R-134a
Смазочное масло для компрессора		190 ± 10 г	100 ± 10 г	PAG 46

Рекомендуется проконсультироваться у официального дилера HYUNDAI.

МАССА АВТОМОБИЛЯ И ОБЪЕМ БАГАЖНИКА

- Для всех стран, для стран Ближнего Востока

Полная масса автомобиля [кг]					
Параметр		Универсал		Люкс	
		9-местный автомобиль	11-местный автомобиль	7-местный автомобиль	9-местный автомобиль
Smartstream G3.5	Автоматическая трансмиссия, привод на 2 колеса	2960 (6525)	3140 (6922)	2850 (6283)	3050 (6724)
(Дизель) 2.2 VGT	Механическая трансмиссия, привод на 2 колеса	3000 (6613)	3190 (7032)	-	-
	Автоматическая трансмиссия, привод на 2 колеса	3030 (6680)	3210 (7076)	2930 (6459)	3120 (6878)
	Автоматическая трансмиссия, привод на 4 колеса	3120 (6878)	3260 (7187)	3010 (6635)	3170 (6988)

Полная масса автомобиля [кг]				
Параметр		Фургон		
		3-местный автомобиль	5-местный автомобиль	6-местный автомобиль
Smartstream G3.5	Автоматическая трансмиссия, привод на 2 колеса	3040 (6702)	3040 (6702)	3100 (6834)
(Дизель) 2.2 VGT	Механическая трансмиссия, привод на 2 колеса	3100 (6834)	3080 (6790)	3140 (6922)
	Автоматическая трансмиссия, привод на 2 колеса	3110 (6856)	3090 ^{*1} /3100 (6834) ^{*2}	3160 (6966)

*1: За исключением стран Ближнего Востока

*2: Для стран Ближнего Востока

- Для Европы

Полная масса автомобиля [кг]						
Параметр		Универсал		Люкс	Фургон	
		8-местный автомобиль	9-местный автомобиль	7-местный автомобиль	3-местный автомобиль	6-местный автомобиль
Smartstream G3.5	Автоматическая трансмиссия, привод на 2 колеса	2870 (6327)	2980 (6569)	2870 (6327)	3070 (6768)	3110 (6856)
(Дизель) 2.2 VGT	Механическая трансмиссия, привод на 2 колеса	-	3030 (6680)	-	3150 (6944)	3180 (7010)
	Автоматическая трансмиссия, привод на 2 колеса	2960 (6525)	3060 (6746)	2960 (6525)	3160 (6966)	3190 (7032)
	Автоматическая трансмиссия, привод на 4 колеса	3030 (6680)	3140 (6922)	3030 (6680)	-	-

- Для России

Полная масса автомобиля [кг]						
Параметр		Универсал	Люкс	Фургон		
		8-местный автомобиль	7-местный автомобиль	3-местный автомобиль	3-местный автомобиль (для Москвы)	6-местный автомобиль
Smartstream G3.5	Автоматическая трансмиссия, привод на 2 колеса	2870 (6327)	2870 (6327)	3070 (6768)	2490 (5489)	3110 (6856)
	Механическая трансмиссия, привод на 2 колеса	-	-	3150 (6944)	2490 (5489)	3170 (6988)
(Дизель) 2.2 VGT	Автоматическая трансмиссия, привод на 2 колеса	2960 (6525)	2960 (6525)	3160 (6966)	2490 (5489)	3190 (7032)
	Автоматическая трансмиссия, привод на 4 колеса	3030 (6680)	3030 (6680)	-	-	-

Объем багажного отделения [л (куб. футов)]									
Параметр		Универсал			Люкс		Фургон		
		8-местный автомобиль	9-местный автомобиль	11-местный автомобиль	7-местный автомобиль	9-местный автомобиль	3-местный автомобиль	5-местный автомобиль	6-местный автомобиль
VDA	Мин.	831 (29,34)	831 (29,34)	117 (4,13)	117 (4,13)	117 (4,13)	4935 (174,28)	2890 (102,06)	2890 (102,06)
	Макс.	1303 (46,02)	1303 (46,02)	1 024 (36,16)	431 (15,22)	882 (31,15)	4935 (174,28)	2890 (102,06)	2890 (102,06)

Мин.: Крайняя задняя и нормальная позиция сиденья

Макс.: Передняя и вертикальная позиция сиденья

МОЩНОСТЬ КРЮЧКА КРЕПЛЕНИЯ

Параметр	Фургон
Максимальная мощность крючка крепления	5 кН (500 деканьютон)

РЕКОМЕНДУЕМЫЕ СМАЗОЧНЫЕ МАТЕРИАЛЫ И ИНФОРМАЦИЯ ОБ ОБЪЕМАХ

Для достижения оптимального режима работы двигателя и трансмиссии, а также увеличения их сроков службы используйте только качественные смазочные материалы. Качественные смазочные материалы также влияют на эффективность работы двигателя и снижают расход топлива.

На вашем автомобиле рекомендуется использовать нижеследующие смазочные материалы и жидкости.

Смазка		Объем	Классификация
Моторное масло *1 *2 Рекомендовано 	Smartstream G3.5 (Дизель) 2.2 VGT	Кроме стран Ближнего Востока, Ливии, Алжира, Ирана, Марокко, Судана, Туниса, Египта, Индии Для стран Ближнего Востока, Ливии, Алжира, Ирана, Марокко, Судана, Туниса, Египта, Индии	SAE 0W-20, API SN PLUS/SP или ILSAC GF-6 *3 SAE 5W-30, ACEA A5/B5 *4
		6,1 л (6,4 амер. кварты)	ACEA C5 (или C3 или C2) SAE: 0W-30
Раствор мочевины (дизельный двигатель)		14 л (15 амер.кварты)	ISO 22241 или DIN 70070
Расход моторного масла	Нормальные условия вождения	МАКС. 1 л/ 1500 км	-
	Сложные условия вождения	МАКС. 1 л/ 1000 км	-
Жидкость автоматической коробки передач	Smartstream G3.5	7,0 л (7,4 амер. кварты)	MICHANG ATF SP-IV, SK ATF SP-IV, NOCAATF SP-IV, оригинальное HYUNDAI ATF SP-IV
	(Дизель) 2.2 VGT	7,1 л (7,5 амер. кварты)	
Жидкость для механической коробки передач	(Дизель) 2.2 VGT	1,8~1,9 л (1,9~2,0 амер. кварты)	HK SYN MTF 70W (SK) SPIRAX S6 GHME 70W MTF (H.K.SHELL) GS MTF HD 70W (GS CALTEX) API GL-4, SAE 70W, TGO-9
Охлаждающая жидкость двигателя	Smartstream G3.5	9,3 л (9,8 US амер. кварты)	Смесь антифриза и воды (этиленгликолевая охлаждающая жидкость на основе фосфата для алюминиевого радиатора)
	(Дизель) 2.2 VGT	9,6 л (10,1 US амер. кварты)	
Жидкость гидропривода сцепления/тормозов (при наличии) *5		По необходимости	SAE J1704 DOT0-4LV, FMVSS116 DOT-4, ISO4925 CLASS-6

Смазка	Объем	Классификация
Масло заднего дифференциала *6	0,65 ± 0,05 л (0,69 ± 0,05 амер. кварты)	ГИПОИДНОЕ ТРАНСМИССИОННОЕ МАСЛО API GL-5, SAE 75W85 (ТРАНСМИССИОННОЕ МАСЛО SK HCT-5 75W85 ИЛИ АНАЛОГ)
Масло раздаточной коробки (полный привод)	0,70 ± 0,03 л (0,74 ± 0,03 амер. кварты)	ГИПОИДНОЕ МАСЛО API GL-5 SAE 75W85 (МАСЛО SK HCT-5 GEAR OIL 75W85 ИЛИ АНАЛОГ)
Топливо	75 л (19,8 амер.кварт)	См. раздел «Требования к топливу» в главе 1.

* Страны Ближнего Востока включают Ливию, Алжир, Иран, Марокко, Судан, Тунис, Египет и Индии

*1: См. рекомендуемые классы вязкости SAE на следующей странице.

*2: Сейчас в продаже имеется масло с маркировкой «Energy Conserving Oil» (Энергосберегающее моторное масло). Помимо прочих преимуществ, применение такого масла способствует экономии топлива за счет снижения его расхода на компенсацию трения между компонентами двигателя. Зачастую эти улучшения трудно оценить при ежедневном вождении, однако суммарная экономия средств и энергии за год оказывается внушительной.

*3: Требуется моторное масло сорта <API SN PLUS (или выше) (полностью синтетическое)>. В случае использования моторного масла более низкого сорта (смеси минерального и полусинтетического) замену моторного масла и масляного фильтра следует проводить в соответствии с процедурой для жестких условий эксплуатации автомобиля.

*4: Требуется моторное масло сорта <API SN PLUS (или выше) либо ACEA A5/B5 (полностью синтетическое)>. В случае использования моторного масла более низкого сорта (смеси минерального и полусинтетического) замену моторного масла и масляного фильтра следует проводить в соответствии с процедурой для жестких условий эксплуатации автомобиля.

*5: Для обеспечения оптимальной работы системы торможения и антиблокировочной тормозной системы (ABS) / электронной системы стабилизации курсовой устойчивости (ESC), мы рекомендуем использовать оригинальную тормозную жидкость, соответствующую техническим условиям.

*6: Если передний/задний дифференциал был погружен в воду, рекомендуется обратиться к официальному дилеру HYUNDAI для замены масла в дифференциале.

Рекомендуемый коэффициент вязкости SAE



ВНИМАНИЕ

Обязательно очищайте участок вокруг крышки любой заправочной горловины, сливного отверстия и масляного шупа перед проверкой уровня или сливом смазочного материала. Это особенно важно при эксплуатации автомобиля в условиях повышенной запыленности и загрязненности, а также на грунтовых дорогах. Очистка крышки и шупа предотвратит попадание пыли и песка в двигатель и другие механизмы, которые могут быть повреждены.

Вязкость (густота) моторного масла влияет на расход топлива и работу автомобиля в холодную погоду (запуск двигателя и текучесть моторного масла). Моторные масла с меньшей вязкостью обеспечивают меньший расход топлива и более высокие рабочие показатели в холодную погоду, однако для правильной смазки двигателя в жаркую погоду необходимы моторные масла с большей вязкостью. Если вязкость используемых масел отличается от рекомендованных значений, это может привести к повреждению двигателя.

При выборе типа масла, принимайте во внимание диапазон температур, в которых будет эксплуатироваться ваш автомобиль до следующей замены масла. Выбирайте рекомендуемые значения коэффициента вязкости из таблицы.

Температура		Диапазон температур для рекомендуемых значений коэффициента вязкости по классификации SAE									
		°C	-30	-20	-10	0	10	20	30	40	50
		(°F)	-10	0	20	40	60	80	100	120	
Интеллектуальный stream G3.5	Кроме стран Ближнего Востока, Ливии, Алжира, Ирана, Марокко, Судана, Туниса, Египта, Индии		0W-20								
	Для стран Ближнего Востока, Ливии, Алжира, Ирана, Марокко, Судана, Туниса, Египта, Индии		5W-30								
(Дизель) 2.2 VGT			10W-30/40								
			5W-30/40								
			0W-20/30								

* Страны Ближнего Востока включают Ливию, Алжир, Иран, Марокко, Судан, Тунис, Египет и Индии



Моторное масло с сертификационной маркой Американского института нефти и нефтепродуктов (API) соответствует требованиям Международного комитета по стандартизации и апробированию масел (ILSAC). Рекомендуется использовать только масло, имеющее сертификационный знак API.

ИДЕНТИФИКАЦИОННЫЙ НОМЕР АВТОМОБИЛЯ (VIN)



Идентификационный номер автомобиля – это номер, который используется при регистрации вашего транспортного средства и применяется во всех правовых случаях, относящихся к вопросам прав собственности на автомобиль и т.д.

Номер выштампован на полу под передним правым сиденьем. Чтобы проверить номер, поднимите накладку.



Кроме того, номер VIN указан на пластинке, которая прикреплена к левой верхней части приборной панели. Номер, нанесенный на пластинку, виден снаружи через ветровое стекло.

СЕРТИФИКАЦИОННАЯ ТАБЛИЧКА АВТОМОБИЛЯ

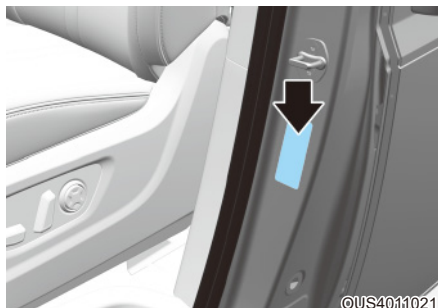

На сертификационной табличке автомобиля (которая находится на средней стойке со стороны водителя или пассажира) имеется идентификационный номер автомобиля (VIN).

ТАБЛИЧКА С ХАРАКТЕРИСТИКАМИ И ДАВЛЕНИЕМ ШИН

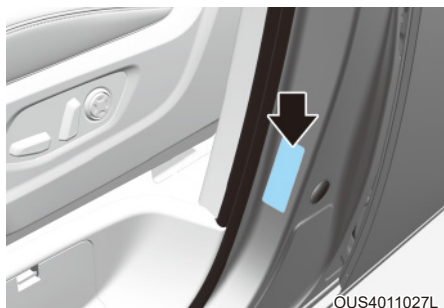

Установленные на вашем автомобиле шины выбраны для обеспечения наилучших характеристик управляемости автомобиля.

Табличка технических характеристик шин находится на внешней панели средней стойки со стороны водителя и содержит информацию о рекомендуемом давлении в шинах вашего автомобиля.

НОМЕР ДВИГАТЕЛЯ

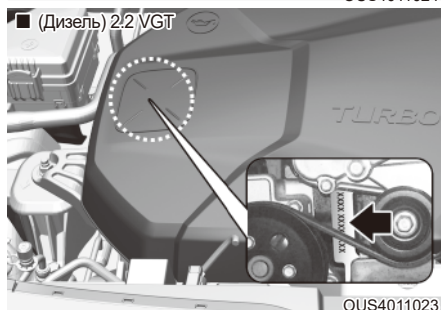
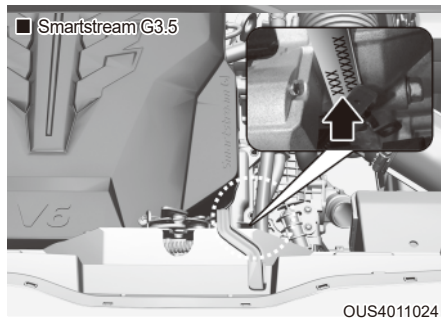

Номер двигателя выбит на блоке цилиндров, как показано на иллюстрации.

ЭТИКЕТКА КОМПРЕССОРА КОНДИЦИОНЕРА

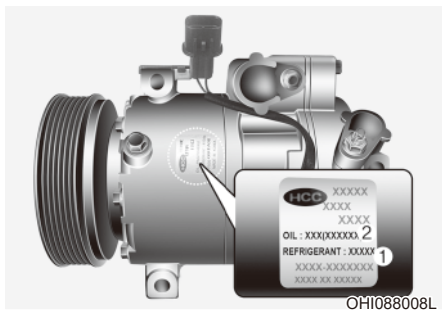

На этикетке компрессора указаны модель, номер детали поставщика, серийный номер, тип хладагента (1) и тип холодильного масла (2).

ДЕКЛАРАЦИЯ СООТВЕТСТВИЯ (ПРИ НАЛИЧИИ)

■ Пример

CE CE 0678

CE0678

Радиочастотные компоненты транспортного средства соответствуют требованиям и иным применимым положениям Директивы 1995/5/ЕС.

Дополнительные сведения, в том числе декларацию о соответствии производителя, см. на указанном ниже веб-сайте HYUNDAI.

<http://service.hyundai-motor.com>

ЭТИКЕТКА С ИНФОРМАЦИЕЙ О ТОПЛИВЕ (ПРИ НАЛИЧИИ)

Бензиновый двигатель

Этикетка с информацией о топливе наносится на лючок заливной горловины топливного бака.

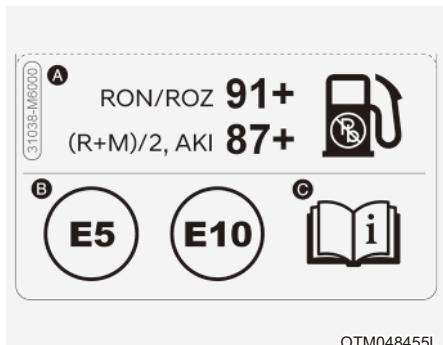

- A. Октановое число неэтилированного бензина
1. RON/ROZ: Исследовательское октановое число
 2. (R+M)/2, AKI: Противодетонационный индекс
- B. Идентификаторы для бензинового топлива
- * Этим символом указано топливо, пригодное для использования. Не применяйте другое топливо.
- C. Более подробную информацию см. в разделе «Требования к топливу» главы 1.

Дизельный двигатель

Этикетка с информацией о топливе наносится на лючок заливной горловины топливного бака.

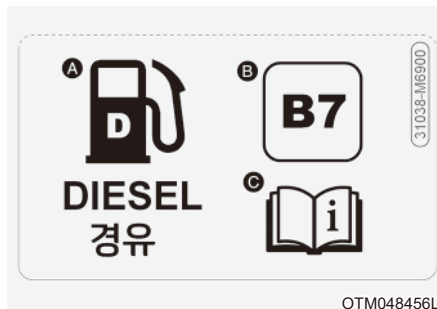

- A. Топливо: дизельное
- B. Идентификаторы для дизельного топлива с добавлением сложноефирного биотоплива
- * Этим символом указано топливо, пригодное для использования. Не применяйте другое топливо.
- C. Более подробную информацию см. в разделе «Требования к топливу» главы 1.

3. Сиденья и система безопасности

Важные меры предосторожности.....	3-2
Пристегивание ремнем безопасности	3-2
Использование детской удерживающей системы.....	3-2
Опасность срабатывания подушки безопасности	3-2
Отвлечение внимания водителя.....	3-2
Контроль скорости автомобиля	3-2
Поддержание безопасного состояния автомобиля.....	3-2
Сиденья	3-3
Меры предосторожности	3-19
Передние сиденья	3-20
Задние сиденья.....	3-26
Заднее сиденье (откидные сиденья)	3-36
Подголовник	3-39
Обогреватели сидений	3-44
Сиденья с вентиляцией	3-47
Ремни безопасности.....	3-50
Меры предосторожности при использовании ремней безопасности	3-50
Предупреждающий сигнал ремня безопасности.....	3-51
Система ремней безопасности	3-53
Дополнительные меры предосторожности при использовании ремней безопасности	3-58
Содержание ремней безопасности в надлежащем состоянии.....	3-60
Детская удерживающая система (ДУС).....	3-61
Наша рекомендация: перевозите детей только на заднем сидении	3-61
Выбор детской удерживающей системы (ДУС).....	3-62
Установка детской удерживающей системы (ДУС).....	3-64
Подушка безопасности — система пассивной безопасности.....	3-80
Расположение подушек безопасности.....	3-83
Принцип работы системы подушек безопасности.....	3-86
Что происходит после раскрытия подушек безопасности.....	3-89
Почему подушка безопасности не раскрылась при столкновении?	3-90
Уход за системой пассивной безопасности.....	3-95
Дополнительные меры предосторожности	3-96
Этикетки, предупреждающие о наличии подушек безопасности	3-96

ВАЖНЫЕ МЕРЫ ПРЕДОСТОРОЖНОСТИ

В этом разделе и во всем руководстве приведено множество мер и рекомендаций по обеспечению безопасности. В этом разделе представлены наиболее важные меры по обеспечению безопасности.

Пристегивание ремнем безопасности

Ремень безопасности обеспечивает наиболее эффективную защиту при всех видах аварий. Система подушек безопасности спроектирована как дополнение к ремням безопасности и не заменяет их. Поэтому, хотя транспортное средство и оборудовано системой подушек безопасности, водитель и пассажиры ВСЕГДА должны надлежащим образом использовать ремни безопасности.

Использование детской удерживающей системы

Все дети до 13 лет во время движения транспортного средства всегда должны находиться на заднем сиденье и быть пристегнутыми. Для младенцев и маленьких детей должна использоваться соответствующая детская удерживающая система. Подростки должны использовать дополнительное кресло-бустер с поясно-плечевым ремнем безопасности до тех пор, пока они не смогут использовать ремень безопасности должным образом.

Опасность срабатывания подушки безопасности

Подушки безопасности в случае аварии могут спасти жизнь, но они также могут стать причиной серьезной травмы или смерти, если сидеть к ним слишком близко или не использовать должным образом ремни безопасности. Младенцы, маленькие дети и люди невысокого роста подвергаются наибольшему риску при раскрытии подушек безопасности. Должны соблюдаться все приведенные в данном руководстве инструкции и предупреждения.

Отвлечение внимания водителя

Отвлечение внимания водителя является серьезной и потенциально смертельной опасностью, особенно для неопытных водителей. При нахождении за рулем безопасности следует уделять повышенное внимание. Водители должны знать о различных потенциальных факторах отвлечения внимания, таких как сонливость, доставание предметов, прием пищи, личная гигиена, другие пассажиры и использование мобильных телефонов.

Отвлекаясь, водители могут терять контроль обстановки на дороге или убирать руки с рулевого колеса, сосредоточиваясь, помимо вождения, на других действиях. Для снижения риска быть отвлеченным и вероятности аварии обратите внимание на указанную далее информацию.

- ВСЕГДА настраивайте мобильные устройства (такие как MP3-плееры, телефоны, навигационные блоки и т. д.) только тогда, когда автомобиль остановлен или припаркован.
- Использование мобильных устройств допустимо, ТОЛЬКО если это разрешено законом и условия допускают его безопасное использование. НИКОГДА не набирайте и не проверяйте текстовые сообщения или электронную почту во время движения. В большинстве стран водителям запрещается набирать или проверять текстовые сообщения на законодательном уровне. В некоторых странах и городах водителям также запрещается использовать мобильные телефоны во время движения.
- ЗАПРЕЩАЕТСЯ использование мобильных устройств, отвлекающих от вождения. Водитель несет ответственность за своих пассажиров и других участников дорожного движения, поэтому необходимо управлять своим транспортным средством безопасным образом. При этом следует держать руки на рулевом колесе и постоянно следить за дорожной обстановкой.

Контроль скорости автомобиля

Превышение скорости является основной причиной получения повреждений при аварии, в том числе со смертельным исходом. Таким образом, чем выше скорость, тем больше риск. Но серьезные травмы могут быть получены и при низкой скорости движения. Скорость должна выбираться в соответствии с текущими условиями, даже если она будет ниже разрешенной.

Поддержание безопасного состояния автомобиля

Проккол шины или наличие механической неисправности могут быть чрезвычайно опасными. Для снижения вероятности подобных проблем следует регулярно проверять давление воздуха в шинах и их общее состояние. Все мероприятия планового технического обслуживания должны выполняться своевременно.

СИДЕНЬЯ

■ 3, 5, 6-местный автомобиль

• Левый руль

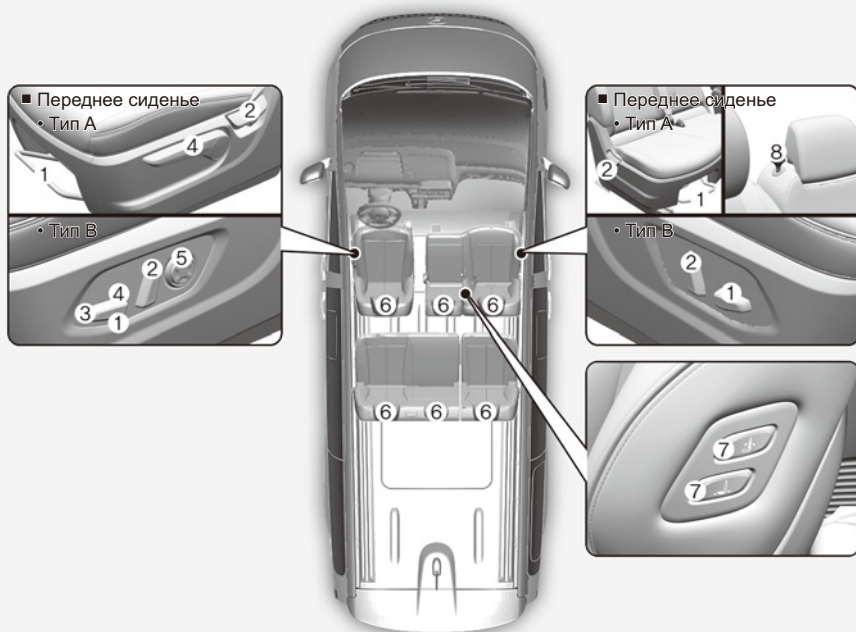

Фактическое устройство в автомобиле может отличаться от представленного на иллюстрации.

OUS4031004

- | | |
|---------------------------------|---|
| (1) Вперед и назад | (5) Поясничная опора |
| (2) Угол наклона спинки сиденья | (6) Подголовник |
| (3) Наклон подушки сиденья | (7) Переключатель для отодвигания сиденья (пассажи́рское сиденье) (при наличии) |
| (4) Высота сиденья | (8) Складывание центрального сиденья (фургон, 3-местный) |

* Перед началом движения отрегулируйте положение, угол и высоту сиденья для обеспечения правильной позы при вождении.

* 3-местный фургон имеет 3 места, включая центральное сиденье в 1-м ряду, а 5-местный фургон имеет 2 места в 1-м ряду и 3 места во 2-м ряду.

- Правый руль

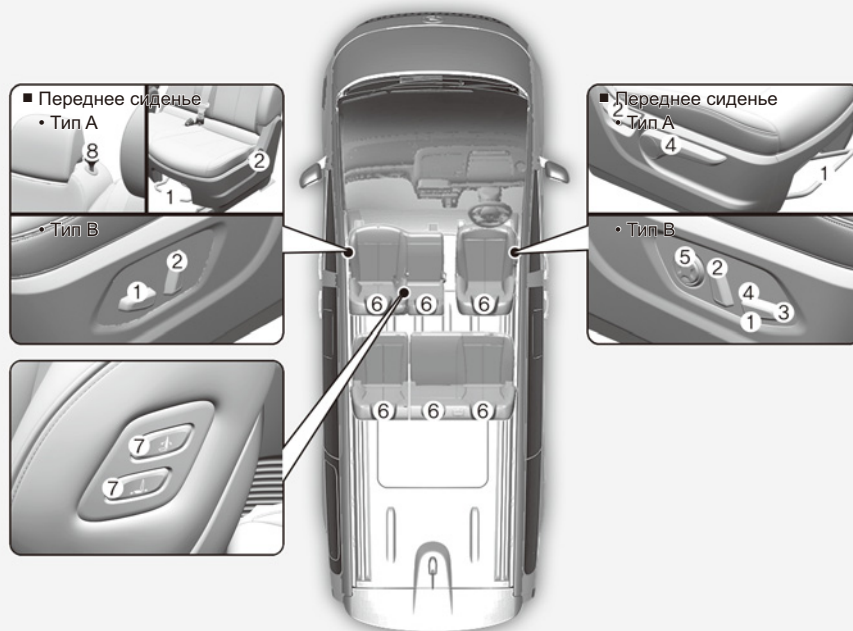

Фактическое устройство в автомобиле может отличаться от представленного на иллюстрации.

OUS4031004R

- | | |
|---------------------------------|--|
| (1) Вперед и назад | (5) Поясничная опора |
| (2) Угол наклона спинки сиденья | (6) Подголовник (при наличии) |
| (3) Наклон подушки сиденья | (7) Переключатель для отодвигания сиденья (пассажирское сиденье) (при наличии) |
| (4) Высота сиденья | (8) Складывание центрального сиденья (фургон, 3-местный) |

* Перед началом движения отрегулируйте положение, угол и высоту сиденья для обеспечения правильной позы при вождении.

* 3-местный фургон имеет 3 места, включая центральное сиденье в 1-м ряду, а 5-местный фургон имеет 2 места в 1-м ряду и 3 места во 2-м ряду.

■ 7-местный автомобиль

- Левый руль

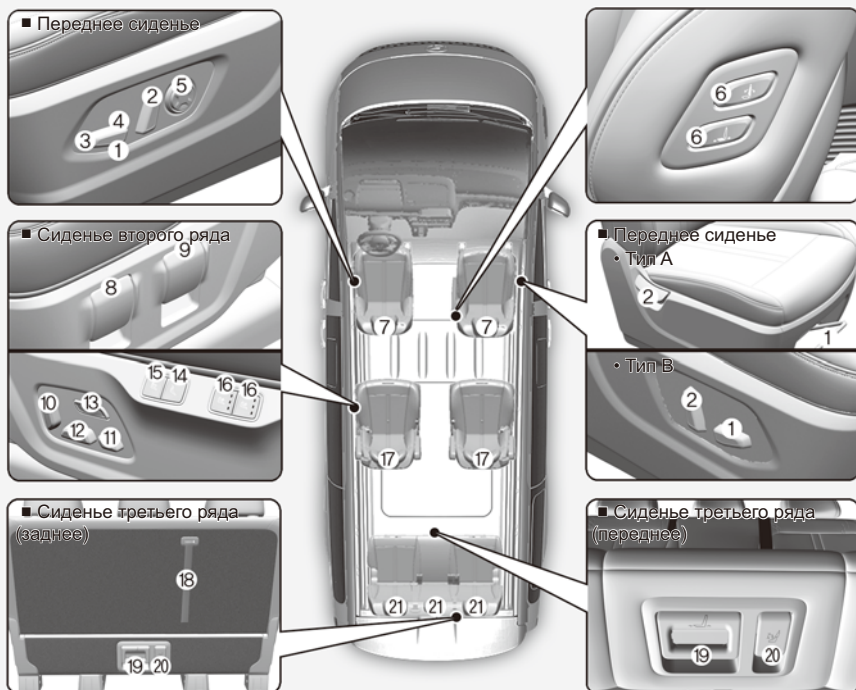

Фактическое устройство в автомобиле может отличаться от представленного на иллюстрации.

OUS4031003

Переднее сиденье

- | | |
|---------------------------------|--|
| (1) Вперед и назад | (5) Поясничная опора |
| (2) Угол наклона спинки сиденья | (6) Переключатель для отодвигания сиденья (пассажирское сиденье) (при наличии) |
| (3) Наклон подушки сиденья | (7) Подголовник |
| (4) Высота сиденья | |

* Перед началом движения отрегулируйте положение, угол и высоту сиденья для обеспечения правильной позы при вождении.

■ 7-местный автомобиль

- Левый руль

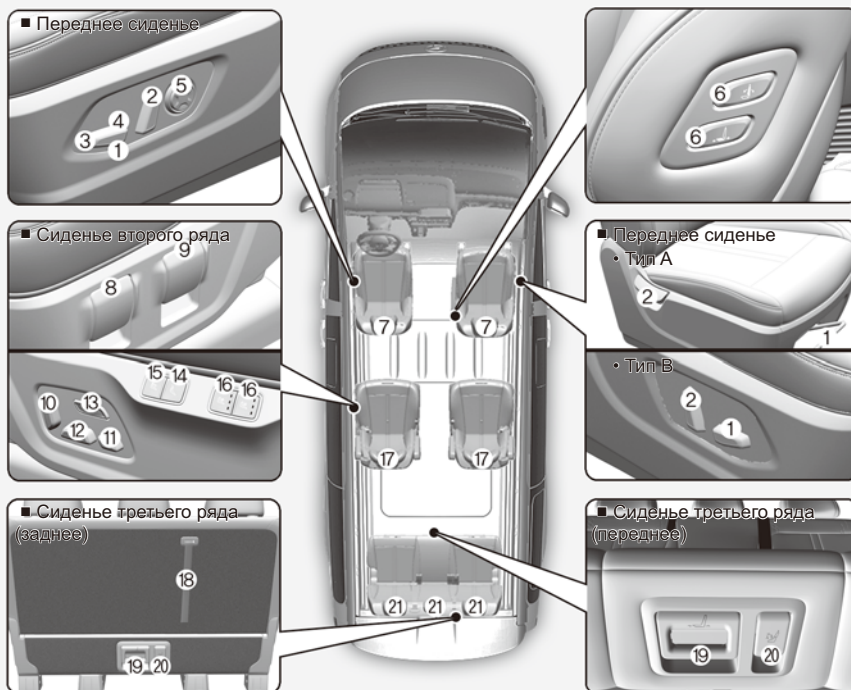

Фактическое устройство в автомобиле может отличаться от представленного на иллюстрации.

OUS4031003

Сиденье второго ряда

- (8) Вперед и назад
- (9) Влево-вправо
- (10) Угол наклона спинки сиденья
- (11) Подставка для ног
- (12) Наклон подушки сиденья
- (13) Регулировка сиденья повышенной комфортности
- (14) Кнопка регулировки сиденья повышенной комфортности
- (15) Кнопка регулировки сиденья повышенной комфортности (функция возврата в первоначальное положение)

- (16) Сиденье с обогревом / сиденье с вентиляцией
- (17) Подголовник

Сиденье третьего ряда

- (18) Угол наклона спинки сиденья
- (19) Вперед и назад
- (20) Складывание подушки сиденья (откидное сиденье)
- (21) Подголовник

* Перед началом движения отрегулируйте положение, угол и высоту сиденья для обеспечения правильной позы при вождении.

- Правый руль

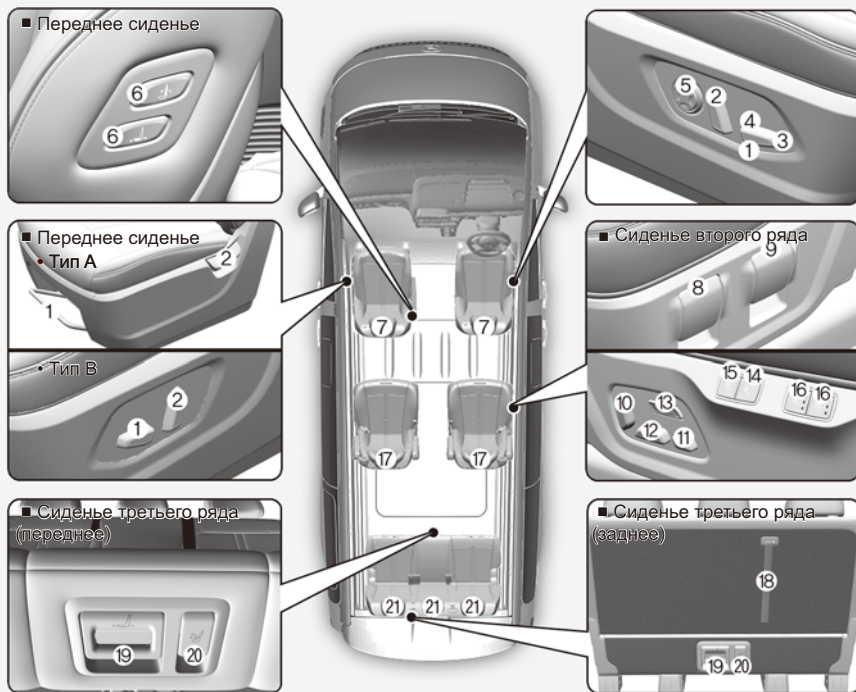

Фактическое устройство в автомобиле может отличаться от представленного на иллюстрации.

OUS4031003R

Переднее сиденье

- (1) Вперед и назад
- (2) Угол наклона спинки сиденья
- (3) Наклон подушки сиденья
- (4) Высота сиденья

- (5) Поясничная опора
- (6) Переключатель для отодвигания сиденья (пассажирское сиденье) (при наличии)
- (7) Подголовник

* Перед началом движения отрегулируйте положение, угол и высоту сиденья для обеспечения правильной позы при вождении.

- Правый руль

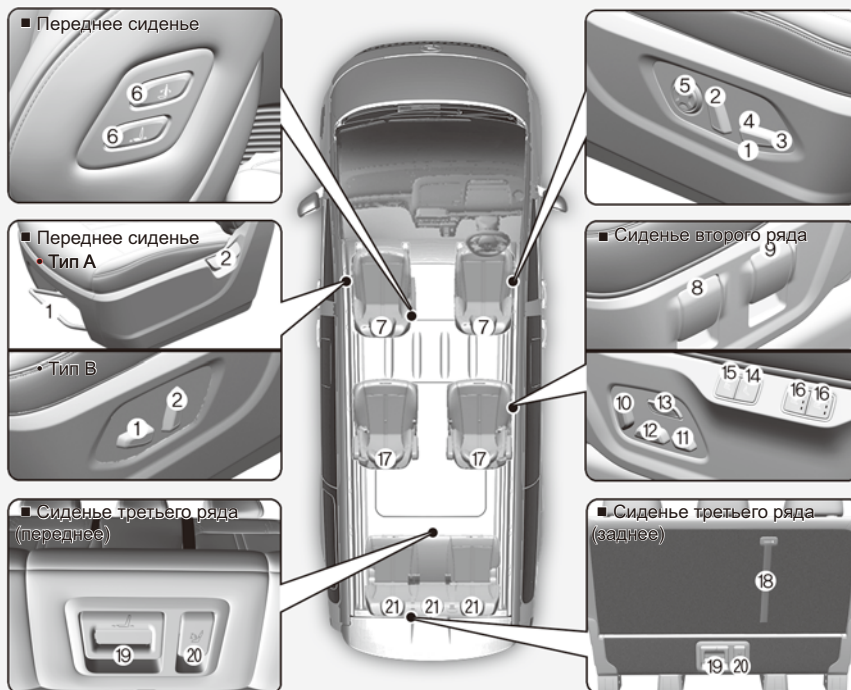

Фактическое устройство в автомобиле может отличаться от представленного на иллюстрации.

OUS4031003R

Сиденье второго ряда

- (8) Вперед и назад
- (9) Влево-вправо
- (10) Угол наклона спинки сиденья
- (11) Подставка для ног
- (12) Наклон подушки сиденья
- (13) Регулировка сиденья повышенной комфортности
- (14) Кнопка регулировки сиденья повышенной комфортности
- (15) Кнопка регулировки сиденья повышенной комфортности (функция возврата в первоначальное положение)

- (16) Сиденье с обогревом / сиденье с вентиляцией
- (17) Подголовник

Сиденье третьего ряда

- (18) Угол наклона спинки сиденья
- (19) Вперед и назад
- (20) Складывание подушки сиденья (откидное сиденье)
- (21) Подголовник

* Перед началом движения отрегулируйте положение, угол и высоту сиденья для обеспечения правильной позы при вождении.

- 8, 9-местный автомобиль
- Левый руль

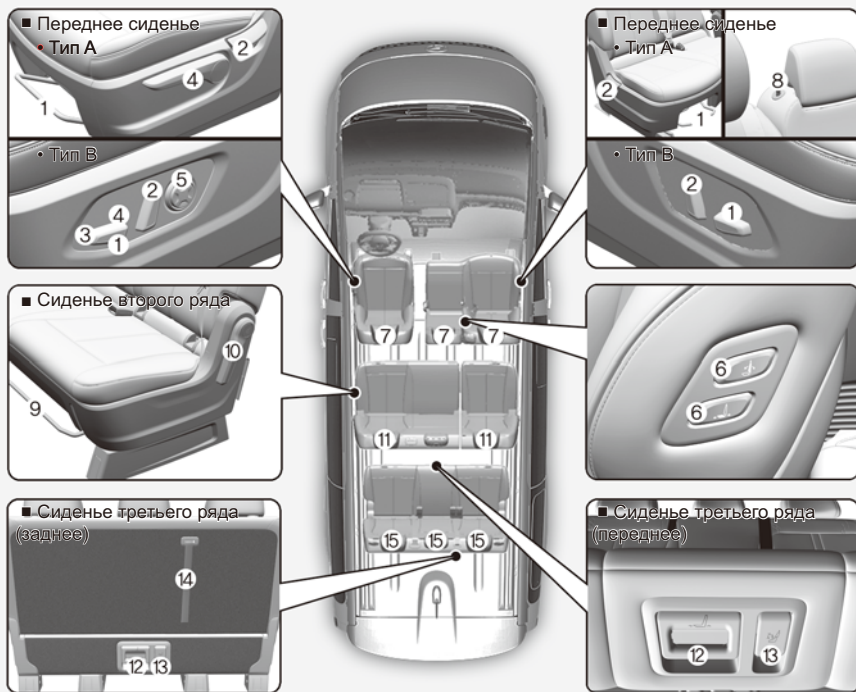

Фактическое устройство в автомобиле может отличаться от представленного на иллюстрации.

OUS4031001L

Переднее сиденье

- (1) Вперед и назад
- (2) Угол наклона спинки сиденья
- (3) Наклон подушки сиденья
- (4) Высота сиденья
- (5) Поясничная опора
- (6) Переключатель для отодвигания сиденья (пассажирское сиденье) (при наличии)
- (7) Подголовник
- (8) Складывание центрального сиденья

Сиденье второго ряда

- (9) Вперед и назад
- (10) Угол наклона спинки сиденья
- (11) Подголовник

Сиденье третьего ряда

- (12) Вперед и назад
- (13) Складывание подушки сиденья (откидное сиденье)
- (14) Угол наклона спинки сиденья
- (15) Подголовник

* Перед началом движения отрегулируйте положение, угол и высоту сиденья для обеспечения правильной позы при вождении.

- Правый руль

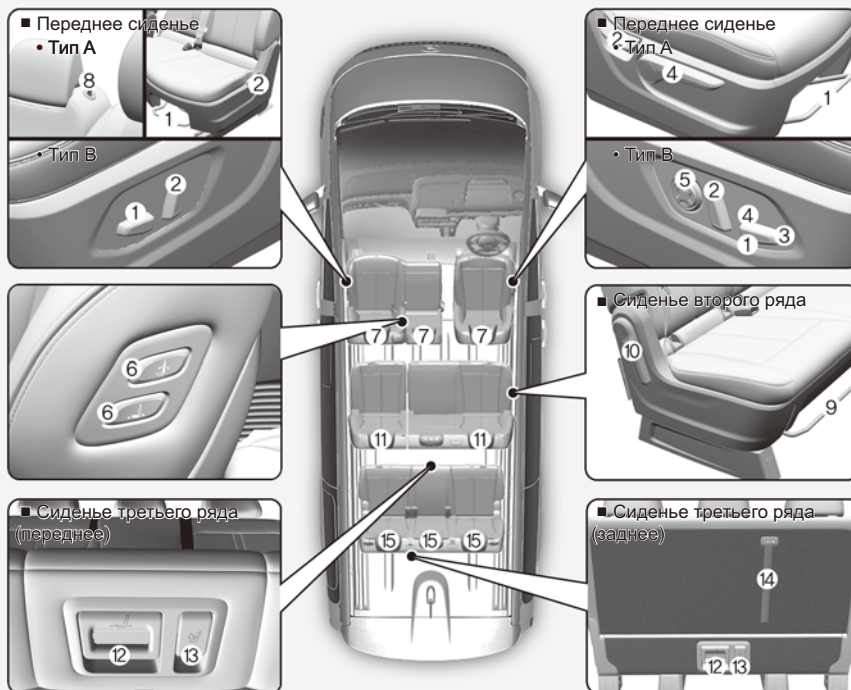

Фактическое устройство в автомобиле может отличаться от представленного на иллюстрации.

OUS4031001R

Переднее сиденье

- (1) Вперед и назад
- (2) Угол наклона спинки сиденья
- (3) Наклон подушки сиденья
- (4) Высота сиденья
- (5) Поясничная опора
- (6) Переключатель для отодвигания сиденья (пассажирское сиденье) (при наличии)
- (7) Подголовник
- (8) Складывание центрального сиденья

Сиденье второго ряда

- (9) Вперед и назад
- (10) Угол наклона спинки сиденья
- (11) Подголовник

Сиденье третьего ряда

- (12) Вперед и назад
- (13) Складывание подушки сиденья (откидное сиденье)
- (14) Угол наклона спинки сиденья
- (15) Подголовник

* Перед началом движения отрегулируйте положение, угол и высоту сиденья для обеспечения правильной позы при вождении.

■ 9-местный автомобиль класса люкс

- Левый руль

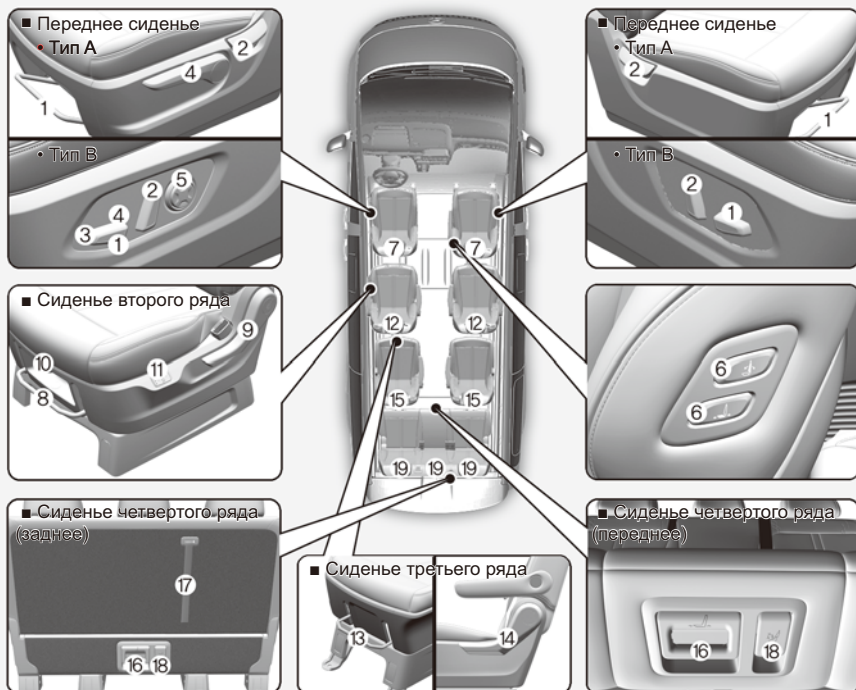

Фактическое устройство в автомобиле может отличаться от представленного на иллюстрации.

OUS4031002

Переднее сиденье

- | | |
|---------------------------------|--|
| (1) Вперед и назад | (5) Поясничная опора |
| (2) Угол наклона спинки сиденья | (6) Переключатель для отодвигания сиденья (пассажирское сиденье) (при наличии) |
| (3) Наклон подушки сиденья | (7) Подголовник |
| (4) Высота сиденья | |

* Перед началом движения отрегулируйте положение, угол и высоту сиденья для обеспечения правильной позы при вождении.

- 9-местный автомобиль класса люкс
- Левый руль

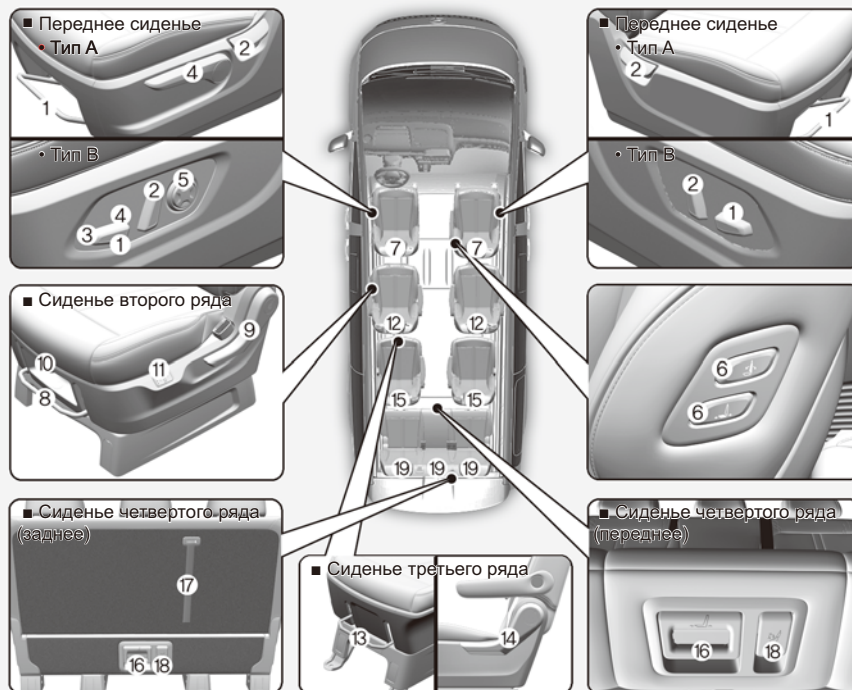

Фактическое устройство в автомобиле может отличаться от представленного на иллюстрации.

OUS4031002

Сиденье второго ряда

- (8) Вперед и назад
- (9) Угол наклона спинки сиденья
- (10) Вперед и назад/поворот сиденья (только сиденье второго ряда)
- (11) Сиденье с обогревом и вентиляцией (при наличии)
- (12) Подголовник

Сиденье третьего ряда

- (13) Вперед и назад
- (14) Угол наклона спинки сиденья
- (15) Подголовник

Сиденье четвертого ряда

- (16) Вперед и назад
- (17) Угол наклона спинки сиденья
- (18) Складывание подушки сиденья (откидное сиденье)
- (19) Подголовник

* Перед началом движения отрегулируйте положение, угол и высоту сиденья для обеспечения правильной позы при вождении.

- Правый руль

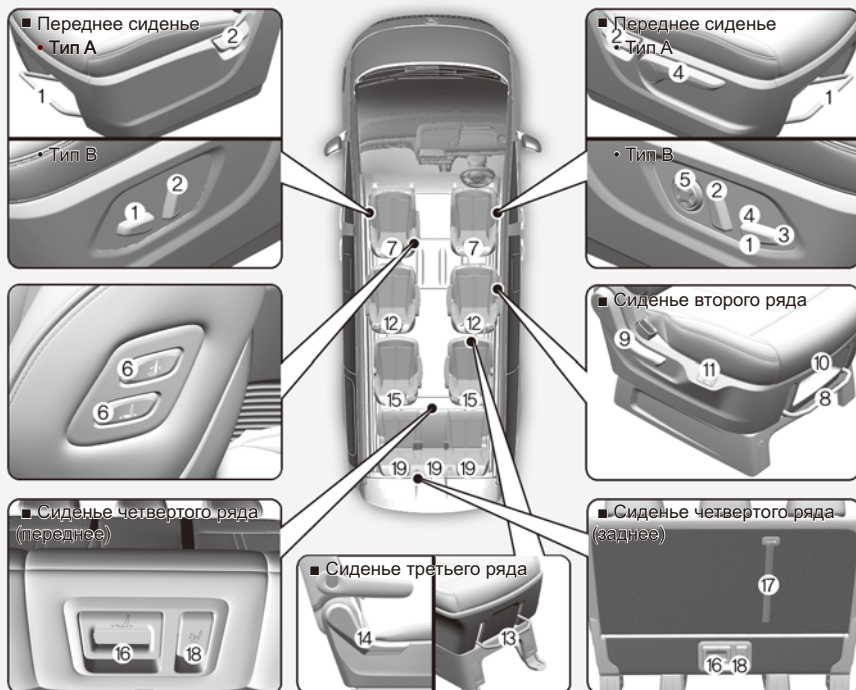

Фактическое устройство в автомобиле может отличаться от представленного на иллюстрации.

OUS4031002R

Переднее сиденье

- (1) Вперед и назад
- (2) Угол наклона спинки сиденья
- (3) Наклон подушки сиденья
- (4) Высота сиденья
- (5) Поясничная опора
- (6) Переключатель для отодвигания сиденья (пассажирское сиденье) (при наличии)
- (7) Подголовник

Сиденье второго ряда

- (8) Вперед и назад
- (9) Угол наклона спинки сиденья
- (10) Вперед и назад/поворот сиденья (только сиденье второго ряда)
- (11) Сиденье с обогревом и вентиляцией (при наличии)
- (12) Подголовник

* Перед началом движения отрегулируйте положение, угол и высоту сиденья для обеспечения правильной позы при вождении.

- Правый руль

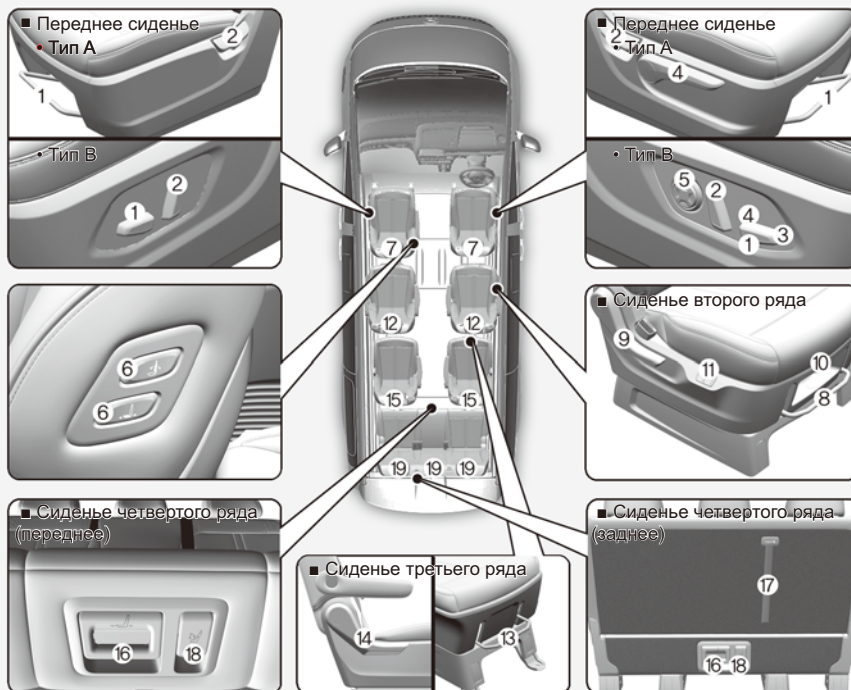

Фактическое устройство в автомобиле может отличаться от представленного на иллюстрации.

OUS4031002R

Сиденье третьего ряда

- (13) Вперед и назад
- (14) Угол наклона спинки сиденья
- (15) Подголовник

Сиденье четвертого ряда

- (16) Вперед и назад
- (17) Угол наклона спинки сиденья
- (18) Складывание подушки сиденья (откидное сиденье)
- (19) Подголовник

* Перед началом движения отрегулируйте положение, угол и высоту сиденья для обеспечения правильной позы при вождении.

- 11-местный автомобиль
- Левый руль

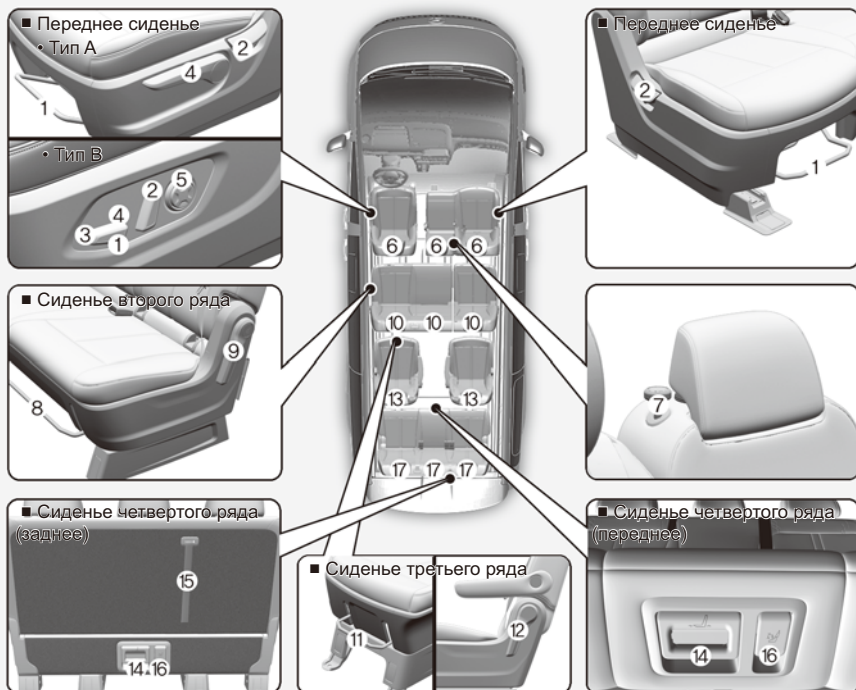

Фактическое устройство в автомобиле может отличаться от представленного на иллюстрации.

OUS4031130L

Переднее сиденье

- (1) Вперед и назад
- (2) Угол наклона спинки сиденья
- (3) Наклон подушки сиденья
- (4) Высота сиденья
- (5) Поясничная опора

- (6) Подголовник
- (7) Складывание центрального сиденья

Сиденье второго ряда

- (8) Вперед и назад
- (9) Угол наклона спинки сиденья
- (10) Подголовник

* Перед началом движения отрегулируйте положение, угол и высоту сиденья для обеспечения правильной позы при вождении.

■ 11-местный автомобиль

- Левый руль

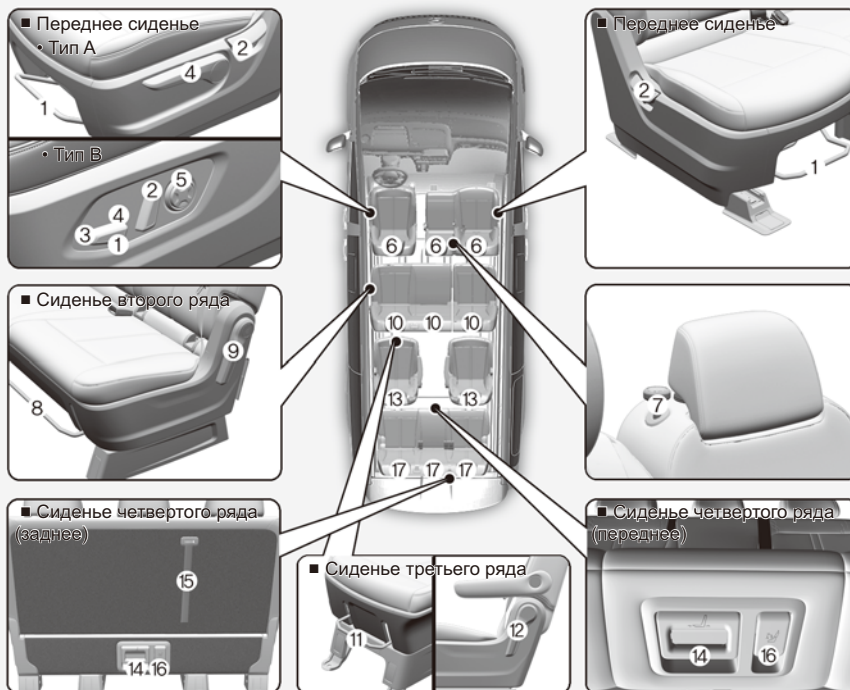

Фактическое устройство в автомобиле может отличаться от представленного на иллюстрации.

OUS4031130L

Сиденье третьего ряда

- (11) Вперед и назад
- (12) Угол наклона спинки сиденья
- (13) Подголовник

Сиденье четвертого ряда

- (14) Вперед и назад
- (15) Угол наклона спинки сиденья
- (16) Складывание подушки сиденья (откидное сиденье)
- (17) Подголовник

* Перед началом движения отрегулируйте положение, угол и высоту сиденья для обеспечения правильной позы при вождении.

- Правый руль

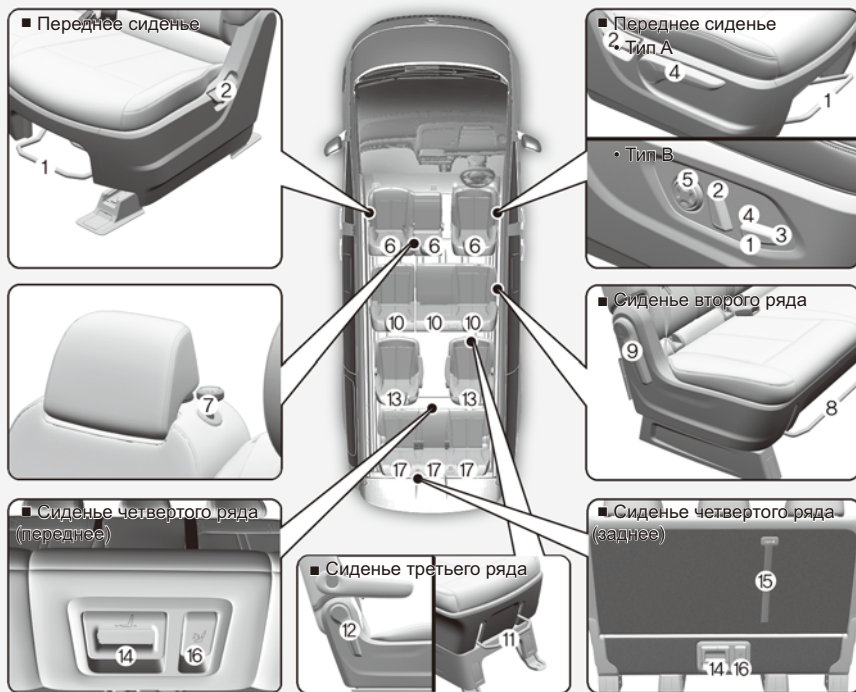

Фактическое устройство в автомобиле может отличаться от представленного на иллюстрации.

OUS4031130R

Переднее сиденье

- (1) Вперед и назад
- (2) Угол наклона спинки сиденья
- (3) Наклон подушки сиденья
- (4) Высота сиденья
- (5) Поясничная опора

- (6) Подголовник

- (7) Складывание центрального сиденья

Сиденье второго ряда

- (8) Вперед и назад
- (9) Угол наклона спинки сиденья
- (10) Подголовник

* Перед началом движения отрегулируйте положение, угол и высоту сиденья для обеспечения правильной позы при вождении.

- Правый руль

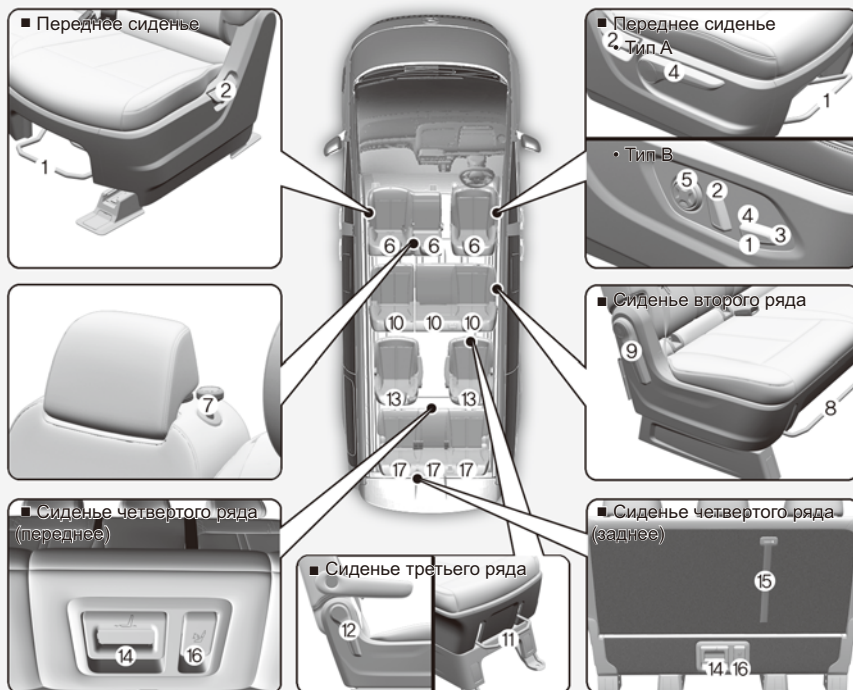

Фактическое устройство в автомобиле может отличаться от представленного на иллюстрации.

OUS4031130R

Сиденье третьего ряда

- (11) Вперед и назад
- (12) Угол наклона спинки сиденья
- (13) Подголовник

Сиденье четвертого ряда

- (14) Вперед и назад
- (15) Угол наклона спинки сиденья
- (16) Складывание подушки сиденья (откидное сиденье)
- (17) Подголовник

* Перед началом движения отрегулируйте положение, угол и высоту сиденья для обеспечения правильной позы при вождении.

Меры предосторожности

Сиденье должно быть отрегулировано так, чтобы сидеть на нем было безопасно и комфортно. Это играет важную роль в обеспечении безопасности водителя и пассажиров при аварии (наряду с ремнями безопасности и системой подушек безопасности).



ПРЕДУПРЕЖДЕНИЕ

Не пользуйтесь накладками на подушку сиденья, которые снижают трение между сиденьем и пассажиром. При столкновении или резком торможении таз пассажира может выскользнуть из-под нижней части ремня безопасности.

Из-за ненадлежащего функционирования ремня безопасности можно получить серьезные травмы, в частности, с летальным исходом.

Система подушек безопасности

Можно принять определенные меры предосторожности для снижения риска получения травмы в случае раскрытия подушки безопасности. Если сидеть к подушке безопасности слишком близко, это значительно увеличивает риск травм при ее срабатывании. Сиденье следует переместить как можно дальше от передних подушек безопасности, при этом сохраняя контроль над транспортным средством.



ПРЕДУПРЕЖДЕНИЕ

Чтобы снизить риск травм в случае срабатывания подушки безопасности, следует принять указанные далее меры предосторожности.

- Переместить сиденье водителя назад в максимально возможной степени, сохраняя возможность управления транспортным средством.
- Переместить сиденье переднего пассажира как можно дальше назад.
- Держать руки на руле в позициях 3 и 9 часов, чтобы минимизировать риск получения травмы рук.

- **НИКОГДА** не располагайте что-либо или кого-либо между собой и подушкой безопасности.
- **Не разрешайте пассажиру на переднем сидении класть ноги на переднюю панель, чтобы минимизировать риск травмы ног.**

Ремни безопасности

Необходимо всегда пристегивать ремни безопасности до начала поездки. Пассажиры всегда должны сидеть прямо и быть пристегнутыми ремнями безопасности. Для младенцев и маленьких детей должны использоваться соответствующие детские удерживающие системы. Дети, которым уже не требуется кресло-бустер, и взрослые должны быть пристегнуты ремнями безопасности.



ПРЕДУПРЕЖДЕНИЕ

При регулировании ремней безопасности должны быть приняты указанные далее меры предосторожности.

- **НИКОГДА** не пристегивайте ремнем безопасности больше чем одного человека.
- Необходимо всегда устанавливать спинку сиденья вертикально, опоясывая бедра поясной частью ремня безопасности.
- **НИКОГДА** не пристегивайте поясной частью ремня безопасности детей или младенцев.
- Недопустимо прокладывать ремень безопасности через шею, через острые кромки или пропускать плечевую лямку мимо тела.
- Не допускайте защемления ремня безопасности.

Передние сиденья

Переднее сиденье регулируется при помощи переключателей, расположенных с внешней стороны подушки сиденья. Перед началом поездки положение сиденья следует отрегулировать так, чтобы было удобно управлять рулевым колесом, педалями и органами управления на приборной панели.



ПРЕДУПРЕЖДЕНИЕ

При регулировании сиденья должны быть приняты указанные далее меры предосторожности.

- **НИКОГДА** не пытайтесь отрегулировать сиденье во время движения автомобиля. Сиденье может внезапно сместиться, что может привести к потере управления автомобилем и стать причиной аварии.
- Не располагайте под передними сиденьями какие-либо предметы. Незакрепленные предметы в районе ног водителя могут помешать управлять педалями, что может стать причиной аварии.
- Ничто не должно мешать устанавливать и фиксировать спинку сиденья в нормальном положении.
- Не кладите зажигалки на пол или на сиденье. При перемещении сиденья возможно повреждение зажигалки и воспламенение содержащегося в ней газа.
- Соблюдайте осторожность при извлечении мелких предметов, застрявших под сиденьем или между сиденьем и центральной консолью. Можно случайно травмировать руку об острые края механизма регулировки сиденья.
- При регулировке положения передних сидений следует соблюдать осторожность, если на задних сиденьях находятся люди.
- Убедитесь, что сиденье зафиксировано на месте после регулировки. В противном случае сиденье может неожиданно сместиться, став причиной аварии.



ВНИМАНИЕ

Для предотвращения травмы:

- Не выполняйте регулировку сидения, если пристегнут ремень безопасности. Перемещение подушки сиденья вперед может вызвать сильное давление на живот.
- Следует соблюдать осторожность, чтобы руки или пальцы не попали в механизм сиденья при его перемещении.



ПРЕДУПРЕЖДЕНИЕ

НИКОГДА не оставляйте детей в автомобиле без присмотра. Управлять сиденьями с механическим управлением следует при выключенном двигателе автомобиля.

К СВЕДЕНИЮ

Для предотвращения повреждения сидений обратите внимание на нижеследующее.

- Необходимо прекратить регулировку, когда сиденье достигнет крайнего переднего или заднего положения.
- Не регулируйте сиденья дольше необходимого при выключенном двигателе автомобиля. Это может привести к излишнему расходу заряда аккумулятора.
- Не управляйте двумя или более сиденьями одновременно. Это может привести к неисправности электрооборудования.

Ручная регулировка

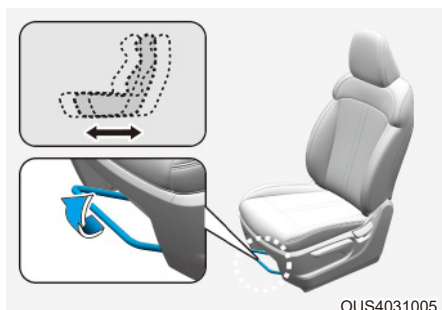

Перемещение вперед и назад

Чтобы переместить сиденье вперед или назад, выполните указанные далее действия.

1. Потянуть вверх и удерживать регулировочный рычаг направляющей сиденья.
2. Переместите сиденье в требуемое положение.
3. Отпустите рычаг и проследите за тем, чтобы сиденье зафиксировалось в нужном положении. Попытайтесь переместить сиденье вперед и назад без использования рычага. Если сиденье смещается, значит, оно не зафиксировано.

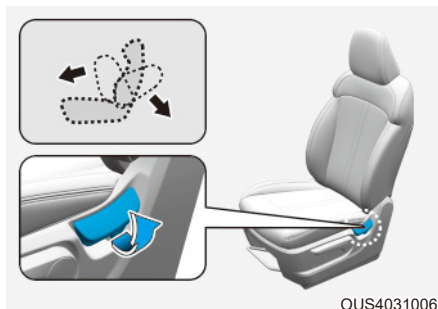

Угол наклона спинки сиденья

Чтобы отрегулировать угол наклона спинки сиденья, выполните указанные далее действия.

1. Слегка наклониться вперед и поднять вверх рукоятку регулировки спинки.
2. Осторожно наклониться назад и установить спинку сиденья в требуемое положение.
3. Отпустите рычаг и убедитесь, что спинка сиденья зафиксирована в новом положении.

Откидывание спинки сиденья

Управление транспортным средством при откинутой спинке сиденья может быть опасным. При откидывании спинки, даже в случае пристегивания ремнями безопасности, эффективность системы безопасности (ремней безопасности и подушек безопасности) значительно снижается.



ПРЕДУПРЕЖДЕНИЕ

ЗАПРЕЩАЕТСЯ управлять транспортным средством при откинутой спинке сиденья.

Управление транспортным средством при откинутой спинке сиденья значительно увеличивает вероятность получения серьезной травмы или травмы со смертельным исходом в случае столкновения или резкого торможения.

Водители и пассажиры всегда должны сидеть на сиденьях должным образом, ремни безопасности должны быть пристегнуты, а спинки сидений установлены в вертикальное положение.

Для обеспечения максимальной эффективности ремни безопасности должны опоясывать бедра и грудь. При откинутой спинке сиденья плечевой ремень не сможет выполнять свое предназначение, поскольку он не прижат к груди. Вместо этого он будет находиться перед вами. При аварии возможен сильный удар о ремень безопасности, вызывающий травму шеи или другие травмы.

Чем больше откинута спинка сиденья, тем больше вероятность, что бедра пассажира будут двигаться под поясным ремнем безопасности или шея пассажира ударится о плечевую лямку.

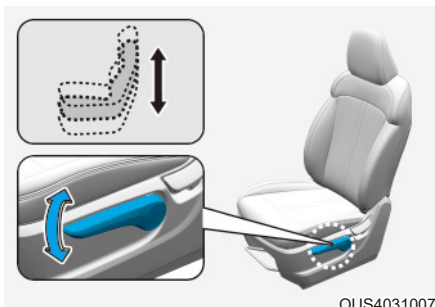

Высота сиденья

Чтобы изменить высоту подушки сиденья, выполните указанные далее действия.

- Нажать несколько раз на рукоятку для опускания подушки сиденья.
- Потянуть несколько раз рукоятку вверх для поднятия подушки сиденья.

Регулировка мощности (при наличии)



ПРЕДУПРЕЖДЕНИЕ

НИКОГДА не оставляйте детей в автомобиле без присмотра. Управлять сиденьями с механическим управлением следует при выключенном двигателе автомобиля.

К СВЕДЕНИЮ

Для предотвращения повреждения сидений обратите внимание на нижеследующее.

- Необходимо прекратить регулировку, когда сиденье достигнет крайнего переднего или заднего положения.
- Не регулируйте сиденья дольше необходимого при выключенном двигателе автомобиля. Это может привести к излишнему расходу заряда аккумулятора.
- Не управляйте двумя или более сиденьями одновременно. Это может привести к неисправности электрооборудования.

Перемещение вперед и назад

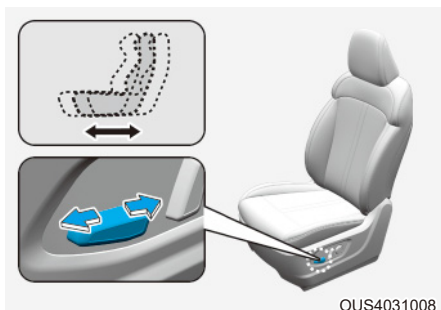

Чтобы переместить сиденье вперед или назад, выполните указанные далее действия.

1. Нажмите регулятор перемещения вперед или назад.
2. Отпустите регулятор, как только сиденье будет установлено в требуемое положение.

Наклон подушки сиденья/ регулировка высоты подушки сиденья

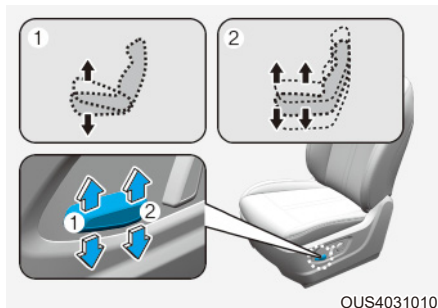

Наклон подушки сиденья (1)

Чтобы изменить угол наклона передней части подушки сиденья, выполните указанные далее действия.

Переместите переднюю часть регулятора вверх для поднятия или вниз для опускания передней части подушки сиденья.

Отпустите регулятор, как только сиденье будет установлено в требуемое положение.

Высота сиденья (2)

Чтобы изменить высоту подушки сиденья, выполните указанные далее действия.

Переместите заднюю часть регулятора вверх для поднятия или вниз для опускания подушки сиденья.

Отпустите регулятор, как только сиденье будет установлено в требуемое положение.

Регулировка угла наклона спинки сиденья

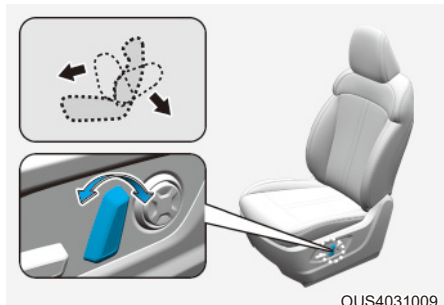

Чтобы отрегулировать угол наклона спинки сиденья, выполните указанные далее действия.

1. Нажмите регулятор перемещения вперед или назад.
2. Отпустите регулятор, как только спинка сиденья будет установлена в требуемое положение.

Откидывание спинки сиденья

Управление транспортным средством при откинутой спинке сиденья может быть опасным. При откидывании спинки, даже в случае пристегивания ремнями безопасности, эффективность системы безопасности (ремней безопасности и подушек безопасности) значительно снижается.



ПРЕДУПРЕЖДЕНИЕ

ЗАПРЕЩАЕТСЯ управлять транспортным средством при откинутой спинке сиденья.

Управление транспортным средством при откинутой спинке сиденья значительно увеличивает вероятность получения серьезной травмы или травмы со смертельным исходом в случае столкновения или резкого торможения.

Водители и пассажиры всегда должны сидеть на сиденьях должным образом, ремни безопасности должны быть пристегнуты, а спинки сидений установлены в вертикальное положение.

Для обеспечения максимальной эффективности ремни безопасности должны опоясывать бедра и грудь. При откинутой спинке сиденья плечевой ремень не сможет выполнять свое предназначение, поскольку он не прижат к груди. Вместо этого он будет находиться перед вами. При аварии возможен сильный удар о ремень безопасности, вызывающий травму шеи или другие травмы.

Чем больше откинута спинка сиденья, тем больше вероятность, что бедра пассажира будут двигаться под поясным ремнем безопасности или шея пассажира ударится о плечевую лямку.

Поясничная опора (при наличии)

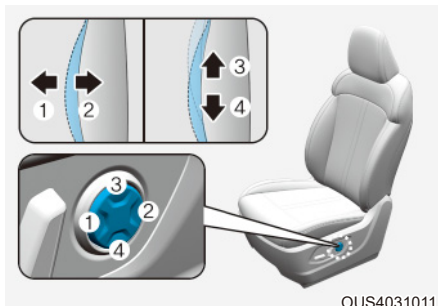

Чтобы отрегулировать поясничную опору, выполните указанные далее действия.

1. Нажмите на переднюю часть регулятора (1), чтобы увеличить опору, или на заднюю часть регулятора (2), чтобы уменьшить опору.
2. Нажмите регулятор (3) или (4), чтобы поднять или опустить опору.
3. Отпустите переключатель, как только поясничная опора будет установлена в требуемое положение.

Складывание центрального сиденья (при наличии)

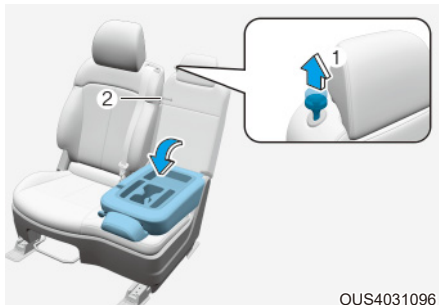

OUS4031096



OUS4031097

1. Переместите сиденье назад, а подголовник – в самое нижнее положение.
2. Держите ремень безопасности на центральном сиденье в зоне хранения.
3. Потяните за рычаг складывания (1) над центральным сиденьем и сложите спинку сиденья вперед, пока замок центрального сиденья (2) отпущен.
4. Чтобы открыть сиденье, поднимите его и защелкните замок (3).
5. Убедитесь, что сиденье зафиксировано на месте после регулировки.

ПРЕДУПРЕЖДЕНИЕ

Возврат в вертикальное положение

Возвращая спинку сиденья в вертикальное положение, придерживайте ее и поднимайте не спеша. Если при возвращении в вертикальное положение спинку сиденья не придерживать, она может резко переместиться вперед и ударом причинить травмы.

ВНИМАНИЕ

Повреждение пряжек ремней безопасности задних сидений

При складывании спинок задних сидений (второго и/или третьего ряда) вставьте пряжку в карман между спинкой и подушкой сиденья. Таким образом пряжка предохраняется от повреждения спинкой сиденья.

ВНИМАНИЕ

Ремни безопасности задних сидений

Возвращая спинки задних сидений (второго и/или третьего ряда) в вертикальное положение, не забудьте вернуть в надлежащее положение задние плечевые ремни безопасности. Проведение лямок ремней безопасности через направляющие задних ремней безопасности поможет предотвратить защемление ремней за сиденьями или под ними.

Переключатель перемещения (при наличии)



©US4031019

Пассажир заднего сиденья с помощью переключателей может регулировать положение переднего пассажирского сиденья.

- Перемещение вперед или назад:
нажмите переключатель (1) или (2), чтобы переместить пассажирское сиденье вперед или назад.
- Угол наклона спинки:
нажмите переключатель (3) или (4), чтобы наклонить пассажирское сиденье переднего ряда вперед или назад.

Карман и крючок на спинке сиденья (при наличии)

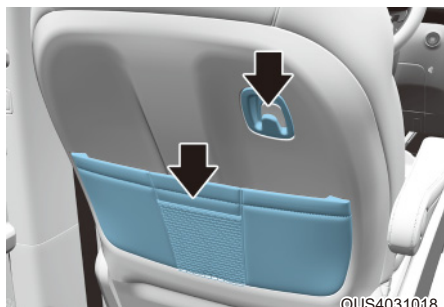

©US4031018

На спинках передних сидений предусмотрены карманы и крюк.



ВНИМАНИЕ

Не кладите в карманы на спинках сидений тяжелые или острые предметы. В случае аварии они могут стать причиной травмы пассажиров.

Задние сиденья



ПРЕДУПРЕЖДЕНИЕ

Соблюдайте указанные далее меры предосторожности.

- Регулировка сидений
 - НИКОГДА не пытайтесь отрегулировать сиденье во время движения автомобиля. Сиденье может внезапно сместиться и травмировать пассажира.
 - Убедитесь, что сиденье зафиксировано на месте после регулировки. В противном случае сиденье может неожиданно сместиться, став причиной аварии.
- Складывание сидений
 - Не складывайте сиденье, если оно занято (например, пассажиром, домашним питомцем или багажом). Это может травмировать пассажира или домашнего питомца или повредить багаж.
 - Ни в коем случае не позволяйте пассажирам сидеть на сложенной спинке заднего сиденья при движении автомобиля: это место не предназначено для сидения; к тому же в таком случае невозможно использовать ремень безопасности. При резком торможении или дорожно-транспортном происшествии возникает опасность получения серьезной травмы или смерти.
 - Предметы, находящиеся на сложенной спинке заднего сиденья, не должны возвышаться над спинками передних сидений. При резком торможении такой груз может сдвинуться вперед и нанести травму людям или повредить имущество.

- При возврате спинки заднего сиденья из сложенного в вертикальное положение, спинку следует удерживать и поднимать медленно. Убедитесь, что спинка сиденья зафиксирована в вертикальном положении, нажав на верхнюю часть спинки. Если спинка сиденья не зафиксирована, то в случае аварии или резкой остановки груз может со значительной силой сместиться вперед и стать причиной серьезных травм или летального исхода.
- Погрузка
 - При погрузке или выгрузке груза убедитесь, что двигатель выключен, рычаг переключения передач находится в положении «R» (Задний ход) или 1-й передачи (для автомобиля с механической коробкой передач) или в положении «P» (Парковка, для автомобиля с автоматической коробкой передач), а стояночный тормоз надежно включен. При несоблюдении этих условий автомобиль может тронуться с места, если рычаг переключения передач будет случайно перемещен в другое положение.
 - Когда груз загружен через задние пассажирские сиденья, необходимо его закрепить должным образом, чтобы предотвратить непроизвольное перемещение во время движения.
- Не размещайте предметы на заднем сиденье, так как их невозможно закрепить должным образом. В случае столкновения они могут стать причиной серьезных травм или летального исхода.



ВНИМАНИЕ

Следует соблюдать осторожность, чтобы руки или пальцы не попали в механизм сиденья при его регулировке.

К СВЕДЕНИЮ

Чтобы не повредить системы автомобиля, обратите внимание на указанную далее информацию.

- Ремни безопасности задних сидений
 - Перед складыванием спинки сиденья поместите пряжку ремня безопасности в держатель, расположенный между спинкой и подушкой сиденья. Также поместите ремень безопасности в направляющую, чтобы предотвратить его повреждение.
- Груз
 - Необходимо соблюдать осторожность, пропуская груз через задние пассажирские сиденья, чтобы предотвратить повреждение внутренней обивки транспортного средства.

7-местный автомобиль (сиденье второго ряда)

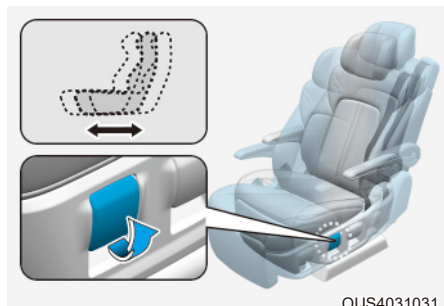

Регулировка вперед-назад

Порядок смещения сиденья вперед или назад:

1. Потяните рычаг регулировки салазок сиденья вверх и удерживайте его в этом положении.
2. Переместите сиденье в требуемое положение.
3. Отпустите рычаг и проследите за тем, чтобы сиденье зафиксировалось в нужном положении.

Регулировку положения сиденья нужно выполнять перед поездкой. Кроме того, необходимо проверить надежность фиксации сиденья: попытайтесь сместить его вперед и назад без помощи рычага. Если сиденье смещается, значит, оно не зафиксировано.

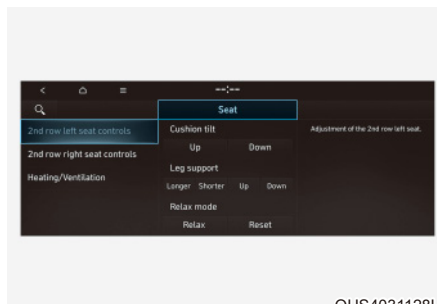

Используйте различные функции обеспечения комфорта, выбрав на экране информационно-развлекательной системы в меню **Settings (Настройки)** пункт **Setup (Настройка)** → **«Vehicle Settings» (Настройки автомобиля)** → **Seat (Сиденье)**. Вы можете регулировать угол наклона спинки и подушки, подставку для ног и комфортность сидений 2-го ряда.

Для получения подробной информации отсканируйте QR-код в отдельном кратком руководстве.

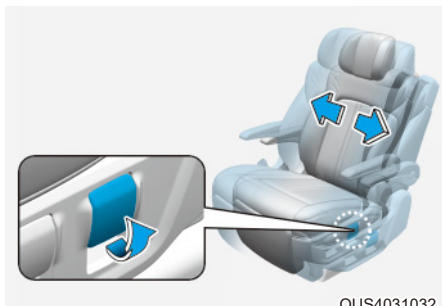

OUS4031032

Регулировка влево и вправо

Порядок смещения сиденья влево или вправо:

1. Потяните рычаг регулировки салазок сиденья вверх и удерживайте его в этом положении.
2. Переместите сиденье в требуемое положение.
3. Отпустите рычаг и проследите за тем, чтобы сиденье зафиксировалось в нужном положении.

Регулировку положения сиденья нужно выполнять перед поездкой. Кроме того, необходимо проверить надежность фиксации сиденья: попытайтесь сместить его вперед и назад без помощи рычага. Если сиденье смещается, значит, оно не зафиксировано.

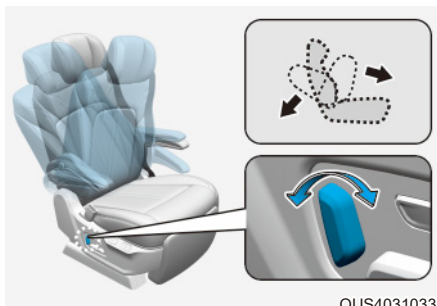

OUS4031033

Регулировка угла наклона спинки сиденья

Чтобы отрегулировать угол наклона спинки сиденья, выполните указанные далее действия.

1. Передвиньте регулирующий переключатель вперед или назад, чтобы установить спинку сиденья под нужным углом.
2. Отпустите регулятор, как только сиденье будет установлено в требуемое положение.

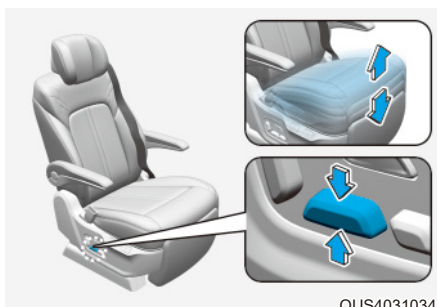

OUS4031034

Наклон подушки сиденья

Переместите регулятор вверх, чтобы поднять, и вниз, чтобы опустить подушку сиденья.

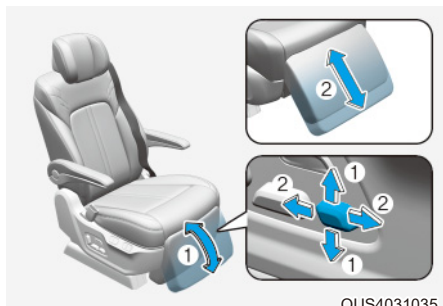

Подставка для ног

Чтобы использовать подставку для ног:

1. Потяните рычаг подставки для ног вверх и удерживайте его.
2. Отрегулируйте угол наклона (1) и длину подставки (2), удерживая ее. При использовании подставки для ног переместите сиденье во внутреннее положение, а затем назад. Если сиденье не сдвинуто далеко назад, она может соприкоснуться с сиденьем первого ряда.
3. Отпустите переключатель и проследите за тем, чтобы подставка для ног была зафиксирована в нужном положении.

Информация

К подставке для ног применяется логика блокировки/предотвращения помех, поэтому при регулировке передней части подставки для ног в некоторых секциях она сцепляется. А при регулировке нижней части подставки для ног она сцепляется с задней частью.

ВНИМАНИЕ

- Не садитесь на подставку для ног.
- В случае чрезмерной нагрузки существует риск повреждения деталей, поэтому поднимайте ноги на подставку для ног только в правильной позе.

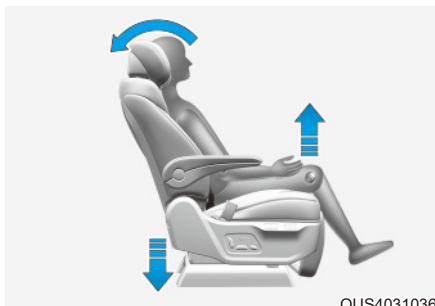

Премиальное сиденье повышенной комфортности

Премиальные сиденья повышенной комфортности распределяют давление тела и концентрированную нагрузку на определенные части тела, которая возникает при длительном сидении в одном положении. Сиденья снимают усталость и дискомфорт, обеспечивая оптимальное положение для сидения.

ВНИМАНИЕ

При использовании премиального сиденья повышенной комфортности должны быть приняты указанные далее меры предосторожности.

- Не пользуйтесь сиденьем повышенной комфортности во время движения. Использование премиального сиденья повышенной комфортности может увеличить риск получения травм в случае столкновения или внезапной остановки.
- Не пользуйтесь премиального сиденья повышенной комфортности, когда ремень безопасности пристегнут. Ремень безопасности может плохо прилегать к груди.

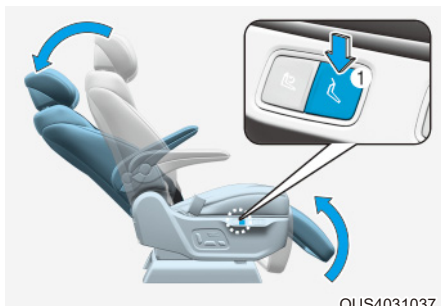

OUS4031037

Функция повышенной комфортности

При нажатии на сенсорный переключатель (1) более чем на 0,5 секунды сиденье переводится в положение повышенной комфортности.

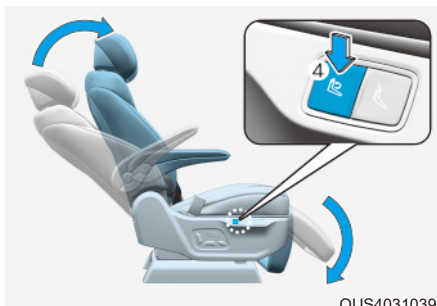

OUS4031039

Функция возврата в первоначальное положение

Если нажать на заднюю часть (4) сенсорного переключателя более чем на 0,5 секунды с активированным премиальным сиденьем повышенной комфортности, то сиденье слегка откорректируется в предыдущее положение.



OUS4031038

После завершения работы кресла можно дополнительно отрегулировать положение для более удобной позы. При нажатии на заднюю часть переключателя регулировки сиденья повышенной комфортности (2) сиденье переводится в положение повышенной комфортности. При нажатии на переднюю часть переключателя регулировки сиденья повышенной комфортности (2) сиденье переводится в исходное положение. Подушка и спинка сиденья перемещаются одновременно.

При нажатии задней части переключателя наклона подушки сиденья (3) вниз подушка сиденья плавно переходит в положение повышенной комфортности, а при поднятии переключателя наклона подушки сиденья (3) вверх подушка плавно переходит в исходное положение.

ВНИМАНИЕ

Не используйте оба типа переключателей одновременно. Это может привести к повреждению системы кресла.

9-местный автомобиль класса люкс (сиденье второго, третьего ряда)

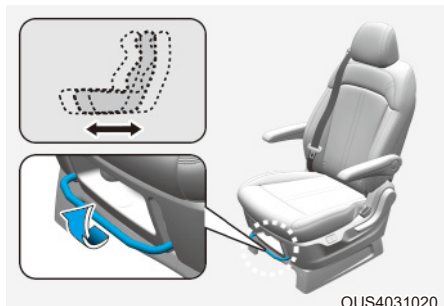

Перемещение вперед и назад

Чтобы переместить сиденье вперед или назад, выполните указанные далее действия.

1. Потянуть вверх и удерживать регулировочный рычаг направляющей сиденья.
2. Переместите сиденье в требуемое положение.
3. Отпустите рычаг и проследите за тем, чтобы сиденье зафиксировалось в нужном положении. Попробуйте переместить сиденье вперед и назад без использования рычага. Если сиденье смещается, значит, оно не зафиксировано.

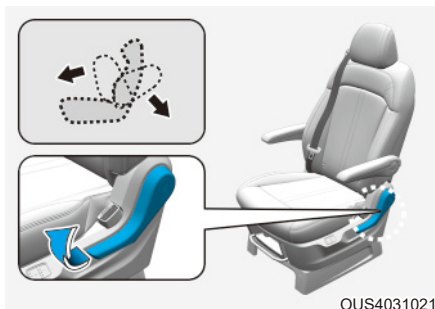

Угол наклона спинки сиденья

Чтобы отрегулировать угол наклона спинки сиденья, выполните указанные далее действия.

1. Слегка наклониться вперед и поднять вверх рукоятку регулировки спинки.
 2. Осторожно наклониться назад и установить спинку сиденья в требуемое положение.
 3. Отпустите рычаг и убедитесь, что спинка сиденья зафиксирована в новом положении.
- * В зависимости от технических характеристик автомобиля положение рычага регулировки спинки сиденья может меняться справа налево.

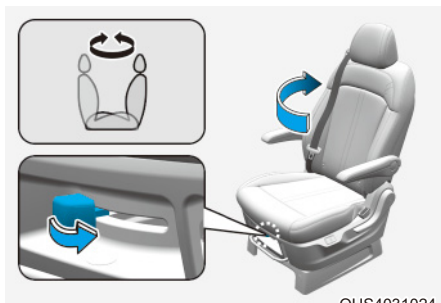

OUS4031024

Поворот сиденья (только сиденье второго ряда) (при наличии)

1. Выпрямите спинку переднего и второго ряда сидений и переместите сиденье второго ряда в среднее положение.
2. Потяните рычаг управления поворотом в направлении стрелки и поверните спинку сиденья внутрь автомобиля.
3. Поверните сиденье до упора в положение фиксации.
4. Убедитесь, что сиденье зафиксировано на месте после регулировки.



ВНИМАНИЕ

- Сиденье может поворачиваться на 90 градусов наружу, но при этом оно не фиксируется. Никогда не поворачивайте сиденье во время движения автомобиля.
- При повороте сиденья убедитесь, что оно надежно зафиксировано в нужном положении. В противном случае это может привести к серьезным травмам в случае внезапной остановки.
- Детскую удерживающую систему нельзя установить, если сиденья второго ряда повернуты в направлении заднего вида.

8, 9-местный автомобиль (сиденье второго ряда), 11-местный автомобиль (сиденье второго, третьего ряда)

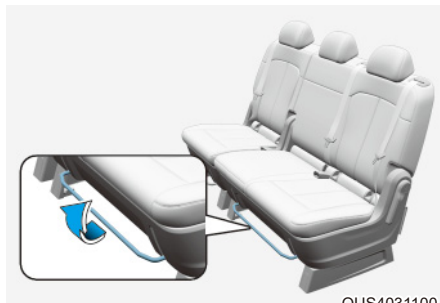

OUS4031100

Перемещение вперед и назад (сиденье второго, третьего ряда)

Чтобы переместить сиденье вперед или назад, выполните указанные далее действия.

1. Потянуть вверх и удерживать регулировочный рычаг направляющей сиденья.
2. Переместите сиденье в требуемое положение.
3. Отпустите рычаг и проследите за тем, чтобы сиденье зафиксировалось в нужном положении. Попытайтесь переместить сиденье вперед и назад без использования рычага. Если сиденье смещается, значит, оно не зафиксировано.

Если в 8, 9 или 11-местном автомобиле установлено центральное сиденье, оно перемещается при регулировке вперед и назад сиденья второго ряда позади сиденья водителя.

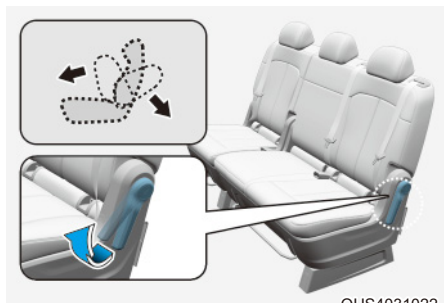

OUS4031022

Угол наклона спинки сиденья

Чтобы отрегулировать угол наклона спинки сиденья, выполните указанные далее действия.

1. Слегка наклониться вперед и поднять вверх рукоятку регулировки спинки.
2. Осторожно наклониться назад и установить спинку сиденья в требуемое положение.
3. Отпустите рычаг и убедитесь, что спинка сиденья зафиксирована в новом положении.

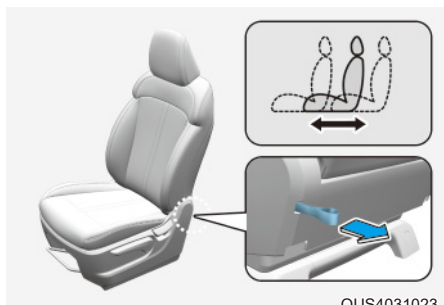

OUS4031023

Функция комфорта для пассажиров третьего ряда (для сидений второго ряда)

Сдвиньте сиденье как можно дальше вперед, потянув при этом за ремень регулировки хода в задней части второго ряда. После посадки и высадки на третьем ряду снова потяните спинку сиденья второго ряда и убедитесь, что сиденье зафиксировано на месте после регулировки, слегка встряхнув спинку сиденья.



ПРЕДУПРЕЖДЕНИЕ

Если требуется встать с сиденья третьего ряда после перемещения сиденья второго ряда вперед, убедитесь, что автомобиль полностью остановлен и что пассажир на сиденье второго ряда вышел. После этого потяните за ремень, чтобы сдвинуть сиденье второго ряда вперед, и выйдите из автомобиля. Не перемещайте сиденье, потянув за ремень, когда на сиденьях второго ряда находятся пассажиры или когда пассажиры встанут с сидений. Внезапное перемещение сиденья может привести к травме.



ВНИМАНИЕ

На заднее сиденье можно садиться с левой стороны автомобиля, но в целях безопасности рекомендуется пользоваться правой стороной автомобиля для посадки и высадки.

■ 8, 9-местный автомобиль



OUS4031103

■ 11-местный автомобиль

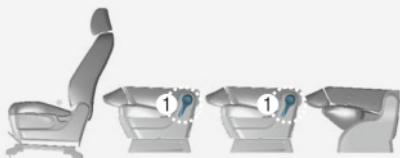

OUS4031088

Полностью сложенные сиденья

1. Сложить сиденье можно с помощью рычага регулировки спинки сиденья (1).
 2. Убедитесь, что сиденье зафиксировано на месте после регулировки.
- * Складывание сидений может отличаться в зависимости от количества пассажиров в автомобиле.



ВНИМАНИЕ

Используйте функцию полного раскладывания с закрепленными подголовниками. Снимайте подголовники только после остановки автомобиля и обязательно устанавливайте подголовники до начала движения. Отсутствие подголовников во время движения может привести к травмам.



ПРЕДУПРЕЖДЕНИЕ

Не перемещайте автомобиль с пассажирами на полностью разложенных сиденьях

К СВЕДЕНИЮ

- Не давите сильно и не кладите тяжелые грузы на спинку сиденья, когда она полностью разложена. Это может привести к повреждению спинки сиденья.
- Следите, чтобы не запутался ремень безопасности при полностью сложенном сиденье. Для защиты ремня безопасности от возможного повреждения, храните их в соответствующих держателях.

Заднее сиденье (откидные сиденья) (при наличии)

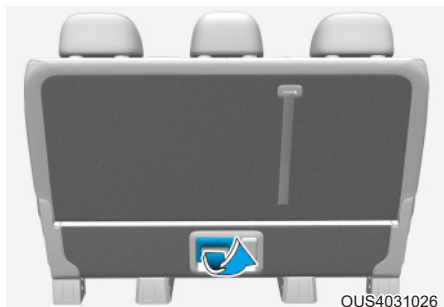

Вперед и назад

Порядок смещения сиденья вперед или назад:

1. Потяните рычаг регулировки вперед и назад вверх и удерживайте его в этом положении.
2. Отрегулируйте сиденье в требуемое положение.
3. Отпустите рычаг и проследите за тем, чтобы сиденье зафиксировалось в нужном положении.

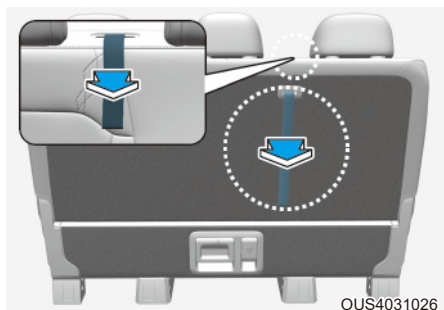

Угол наклона спинки сиденья

Чтобы отрегулировать угол наклона спинки сиденья, выполните указанные далее действия.

1. Потяните за ремень для складывания, расположенный на верхней или внешней стороне сиденья, и удерживайте его в этом положении.
2. Отрегулируйте сиденье в требуемое положение.
3. Отпустите ремень и проследите за тем, чтобы сиденье зафиксировалось в нужном положении.

Складывание заднего сиденья (сиденье четвертого ряда)

Заднее сиденье можно сложить и положить в багажный отсек, чтобы обеспечить дополнительное пространство для перевозки груза.

Чтобы сложить заднее сиденье:

1. Вставьте пряжку ремня безопасности заднего сиденья в карман между спинкой и подушкой заднего сиденья и вставьте тесьму ремня безопасности заднего сиденья в направляющую, чтобы предотвратить повреждение ремня безопасности.
2. При необходимости переместите передние сиденья вперед, чтобы они не мешали.



ВНИМАНИЕ

- После перемещения сиденья убедитесь, что оно зафиксировано на месте, покачав его вперед и назад.
- При использовании ремня безопасности обязательно верните пластину и пряжку ремня безопасности в исходное положение.
- При складывании или раскладывании сиденья отрегулируйте переднее сиденье, выдвинув его вперед настолько, чтобы оно не касалось заднего сиденья. Если сиденья соприкасаются друг с другом, соприкасающаяся часть может быть повреждена.

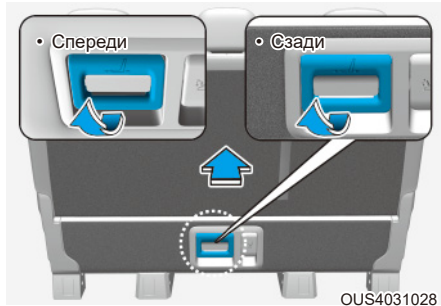
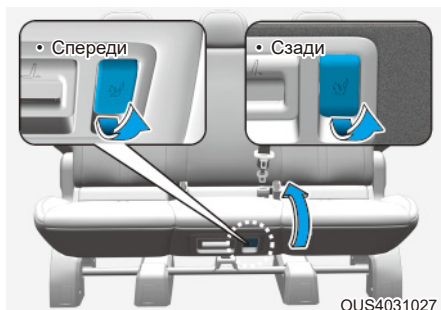

3. Потяните рычаг складывания подушки сиденья четвертого ряда и полностью сложите сиденье.
4. Потяните рычаг регулировки вперед и назад и сдвиньте сиденье четвертого ряда вперед, чтобы сложить заднее сиденье.

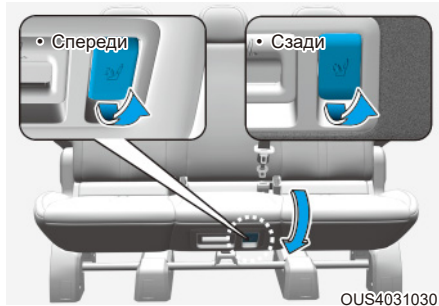
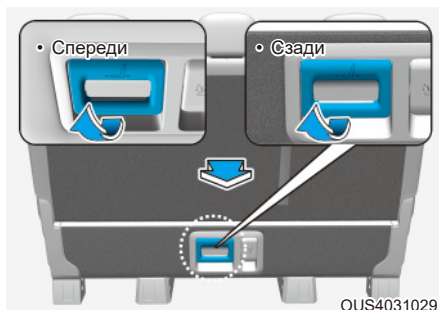

5. Если вы хотите использовать его в качестве сиденья, освободите место и потяните рычаг складывания подушки сиденья, чтобы опустить подушку сиденья.
6. Убедитесь, что сиденье зафиксировалось в нужном положении.

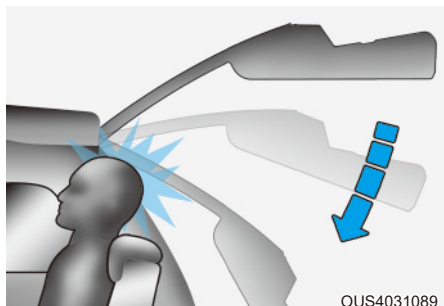

ПРЕДУПРЕЖДЕНИЕ

- Находясь на последнем заднем сиденье, не забудьте отрегулировать высоту подголовника в соответствии с положением вашей головы. Закрытие двери багажника, когда на подголовник опирается голова, но при этом подголовник не поднят вверх, может привести к удару по голове и травме.
- При складывании подушки последнего заднего сиденья обязательно придерживайте подушку рукой и потяните рычаг складывания подушки сиденья. Если вы потянете за рычаг, не придерживая подушку, то можете получить травму из-за силы ее отталкивания.

Подлокотник (при наличии)

■ Тип А



OUS4031109

■ Тип В



OUS4031044

1. Когда подлокотник находится в крайнем верхнем положении, переведите его в нижнее положение и поднимите до нужного угла в пределах регулировочного угла (1).
2. Когда подлокотник находится в пределах регулировочного угла (1), поднимите его в самое верхнее положение (2). Переместите подлокотник в самое нижнее положение до щелчка. После этого поднимите подлокотник до нужного угла в пределах регулировочного угла (1).

ВНИМАНИЕ

Не садитесь на подлокотник.

Подголовник

Передние и задние сиденья автомобиля оснащены регулируемыми подголовниками. Подголовниками обеспечивается комфорт пассажиров, но основным их предназначением является защита пассажиров от хлыстовой травмы и других травм позвоночника или шеи во время аварии, особенно при попутном столкновении (удар сзади).



ПРЕДУПРЕЖДЕНИЕ

Чтобы снизить риск серьезных травм или смерти (в случае аварии), при регулировке подголовников следует принять указанные далее меры предосторожности.

- До начала поездки на транспортном средстве следует отрегулировать подголовники на всех пассажирских сиденьях.
- Поездка со снятым или развернутым в противоположную сторону подголовником **ЗАПРЕЩЕНА**.

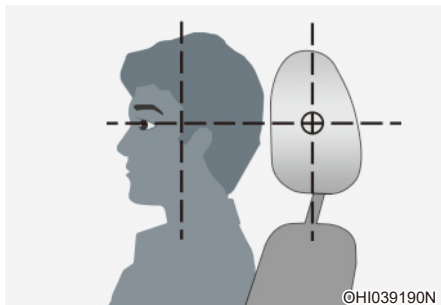

- Подголовник должен быть отрегулирован так, чтобы средняя часть подголовника находилась на высоте глаз.
- **ЗАПРЕЩЕНО** регулировать положение подголовника сиденья водителя во время движения транспортного средства.
- Подголовник должен находиться как можно ближе к голове сидящего. Не используйте накладки, которые отдалают тело человека от спинки сиденья.
- После завершения регулировки следует убедиться, что подголовник зафиксирован в требуемом положении.



ПРЕДУПРЕЖДЕНИЕ

■ Тип А



OUS4031104

■ Тип В



OJX1039115

- Находясь на заднем сиденье, не устанавливайте подголовник в самое низкое положение.
- Не регулируйте подголовник во время движения.
- Будьте осторожны при регулировке высоты подголовника, так как пальцы могут застрять между направляющими штырей.
- При использовании сидений второго, третьего и четвертого ряда отрегулируйте высоту подголовника так, чтобы его центр совпадал с верхом ушей пассажира. Не используйте с опущенным подголовником.

⚠ ВНИМАНИЕ

При отсутствии пассажиров на задних сиденьях установите подголовники в самое низкое положение. Подголовник заднего сиденья может ухудшать задний обзор.

К СВЕДЕНИЮ

Для предотвращения повреждений НЕ СЛЕДУЕТ ударять и тянуть подголовник.

Подголовники передних сидений

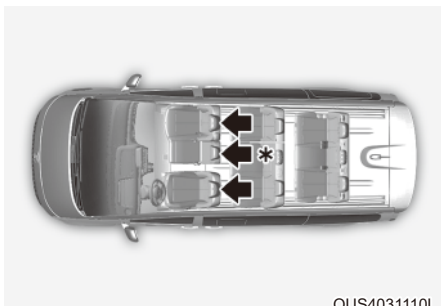

*: при наличии

Для обеспечения комфорта и безопасности пассажиров передние сиденья оснащены регулируемыми подголовниками.

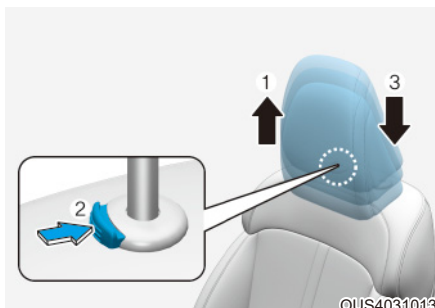

Регулировка по высоте

Чтобы поднять подголовник, выполните указанные далее действия.

1. Поднимите подголовник в требуемое положение (1).

Чтобы опустить подголовник, выполните указанные далее действия.

1. Нажмите и удерживайте кнопку фиксатора (2) на опоре подголовника.
2. Опустите подголовник в требуемое положение (3).

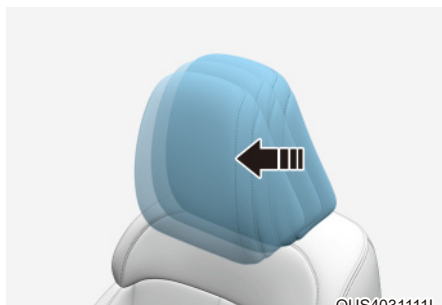

OVS4031111L

Регулировка вперед-назад (при наличии)

Подголовник можно переместить вперед в 3 различных положения. Для этого потяните подголовник вперед до срабатывания фиксатора в желаемом положении. Чтобы установить подголовник в крайнее заднее положение, полностью потяните его вперед до самого дальнего положения и отпустите.

К СВЕДЕНИЮ

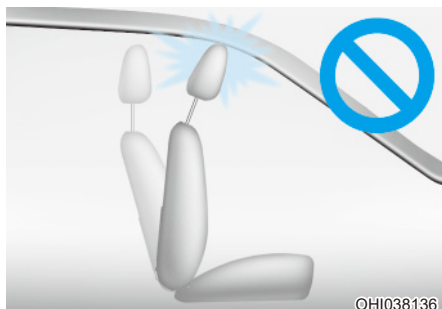

©НН038136

При наклоне спинки сиденья вперед, когда подушка сиденья и подголовник находятся в поднятом состоянии, вероятно соприкосновение подголовника с солнцезащитным козырьком или другими элементами интерьера транспортного средства.

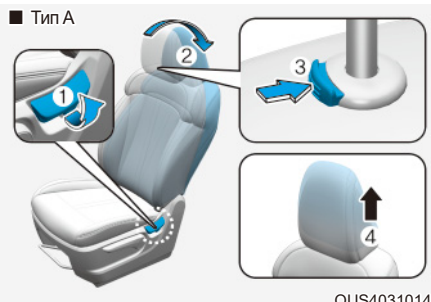

OVS4031014

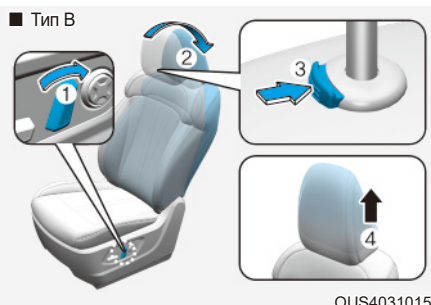

OVS4031015

Снятие/установка

Чтобы снять подголовник, выполните указанные далее действия.

1. Наклоните спинку сиденья (2) с помощью регулятора (1) наклона спинки.
2. Поднимите подголовник в крайнее верхнее положение.
3. Нажмите кнопку фиксатора подголовника (3), и одновременно потяните подголовник вверх (4).



ПРЕДУПРЕЖДЕНИЕ

НИКОГДА не позволяйте кому-либо ездить на сидении со снятым подголовником.

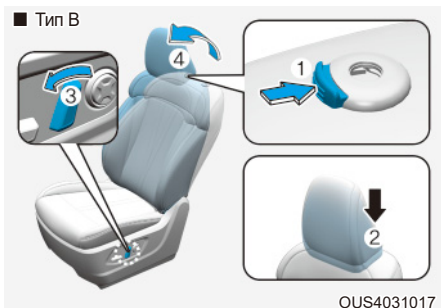
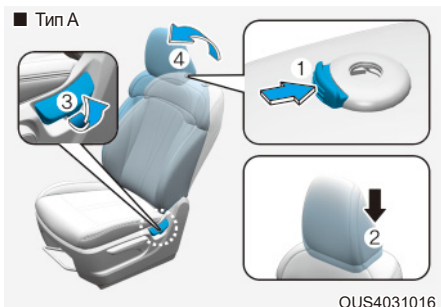

Подголовники задних сидений

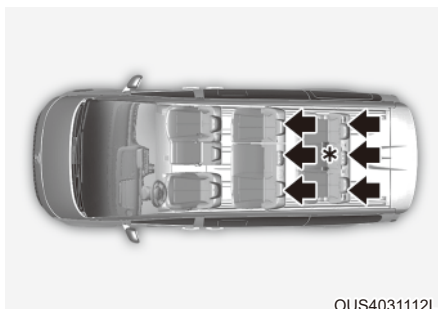

*: при наличии

Для обеспечения комфорта и безопасности пассажиров задние сиденья оснащены подголовниками.

Чтобы установить подголовник, выполните указанные далее действия.

1. Наклоните спинку сиденья.
2. Установите стойки подголовника (2) в отверстия, одновременно нажимая на кнопку фиксатора (1).
3. Отрегулируйте подголовник на нужную высоту.
4. Наклоните спинку сиденья (4) с помощью регулятора (3) наклона спинки.



ПРЕДУПРЕЖДЕНИЕ

Всегда убедитесь, что подголовник фиксируется на место после переустановки и настройки его должным образом.

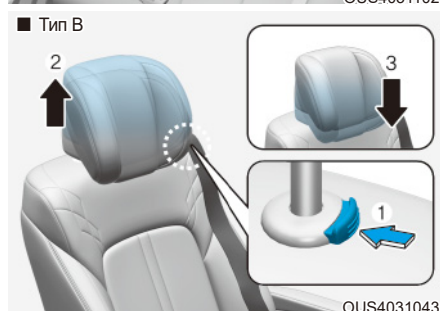
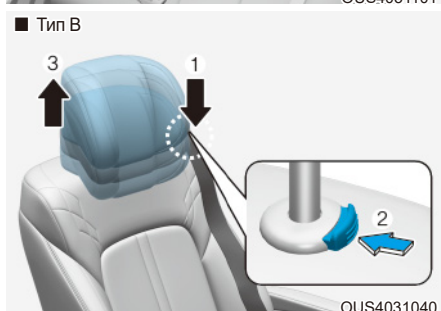
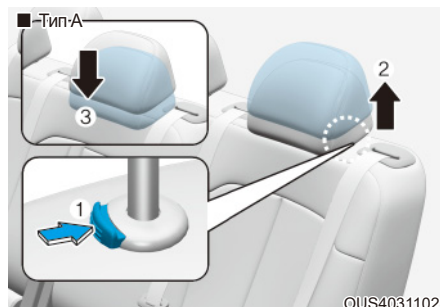
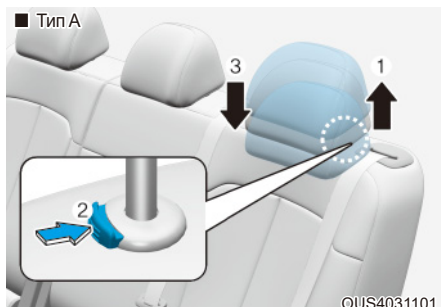

Регулировка по высоте

Чтобы поднять подголовник, выполните указанные далее действия.

1. Поднимите подголовник в требуемое положение (1).

Чтобы опустить подголовник, выполните указанные далее действия.

1. Нажмите и удерживайте кнопку фиксатора (2) на опоре подголовника.
2. Опустите подголовник в требуемое положение (3).

Снятие/установка

Чтобы снять подголовник, выполните указанные далее действия.

1. Поднимите подголовник в крайнее верхнее положение.
2. Нажмите кнопку фиксатора подголовника (1), и одновременно потяните подголовник вверх (2).

Чтобы установить подголовник, выполните указанные далее действия.

1. Нажмите кнопку фиксатора (1) и, удерживая ее, вставьте стержни подголовника в отверстия (3).
2. Отрегулируйте подголовник на нужную высоту.

Обогреватели сидений (при наличии)

Обогреватели сидений предназначены для обогрева сидений в холодную погоду.

Если погода теплая или если функция подогрева сидений не требуется, обогреватели сидений должны быть выключены.



ПРЕДУПРЕЖДЕНИЕ

Обогреватель сиденья может стать причиной **ТЯЖЕЛЫХ ОЖОГОВ** даже при низкой температуре, особенно при длительном использовании.

Пассажиры должны быть в состоянии почувствовать, что сиденье становится слишком горячим, и своевременно выключить обогреватель.

Люди, которые не могут определить изменение температуры или боль в коже, должны соблюдать крайнюю осторожность. Особенно это касается следующих типов пассажиров:

- младенцы, дети, лица пожилого возраста или недееспособные лица, а также недавно выписанные пациенты;
- люди с чувствительной кожей;
- утомленные люди;
- интоксцированные люди;
- люди под воздействием медицинских препаратов, которые могут вызвать дремоту или сонливость.



ПРЕДУПРЕЖДЕНИЕ

НИКОГДА не кладите на сиденье предметы, которые могут мешать теплопередаче от обогревателя сиденья (например, покрывала или подушки). Это может вызвать перегрев обогревателя сиденья и стать причиной ожога или повреждения сиденья.

К СВЕДЕНИЮ

Чтобы предотвратить повреждения сидений и обогревателей сидений, обратите внимание на указанную далее информацию.

- Запрещается использование для чистки сидений растворителей, таких как разбавитель краски, бензол, спирт и бензин.
- Не следует класть на сиденье с обогревом тяжелые или острые предметы.
- Не следует производить замену чехлов на сиденьях. При этом возможно повреждение нагревательных элементов системы подогрева сидений.

Обогреватели передних сидений

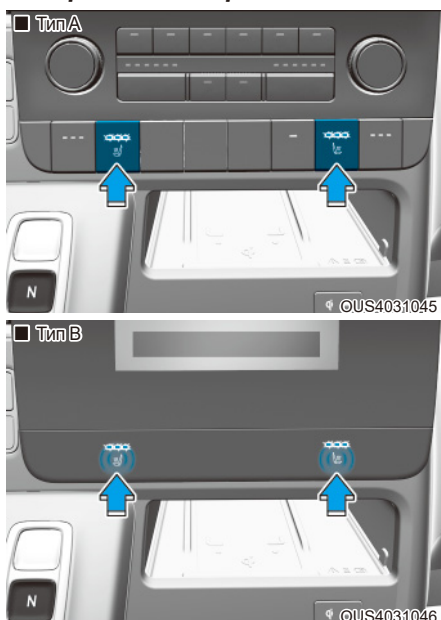

При работающем двигателе включить обогреватель сиденья водителя или пассажира.

Если погода теплая или если функция подогрева сидений не требуется, выключатели должны быть установлены в положение «выключено».

- Ручное регулирование температуры
При каждом нажатии выключателя температурный режим сиденья изменяется следующим образом:

- Переднее сиденье

«OFF» (Выкл.) → «HIGH (Высокая)» (☀️☀️☀️)
↑ ↓
«LOW (Низкая)» (☀️) ← «MIDDLE (Средняя)» (☀️☀️)

- Заднее сиденье

«OFF» → «HIGH (Высокая)» (☀️☀️) → «LOW (Низкая)» (☀️)
(Выкл.) (Высокая) (Низкая)

- Автоматическое регулирование температуры

После включения вручную кнопки ON (ВКЛ) обогреватель сиденья начинает автоматическое управление температурой сиденья для предотвращения низкотемпературных ожогов.

- Переднее сиденье

«OFF» (Выкл.) → «HIGH (Высокая)» (☀️☀️☀️)
↑ ↓ 30 МИН
«LOW (Низкая)» (☀️) ← «MIDDLE (Средняя)» (☀️☀️)
60 МИН

- Заднее сиденье

«OFF» → «HIGH (Высокая)» (☀️☀️) → «LOW (Низкая)» (☀️)
(Выкл.) (Высокая) (Низкая)
↑ 30 МИН

Если снова вручную выбрать значение температуры «HIGH» (Высокая), управление температурой будет автоматическим.

- Если при работающем обогревателе удерживать переключатель нажатым дольше 1,5 секунд, обогреватель сиденья отключится.
- Когда замок зажигания находится в положении «ON» (Вкл.), по умолчанию система подогрева сидений переключается в положение «OFF» (Выкл.).
- Автоконтроль уровня комфорта (для водительского сиденья, при наличии)
 - Когда работает двигатель, функция обогрева сиденья автоматически регулирует температуру сиденья в зависимости от температуры окружающей среды и заданной температуры климат-контроля. Если нажат выключатель обогревателя сиденья, подогревом сиденья необходимо управлять вручную.

Для использования данной функции ее необходимо активировать из меню «Settings» (Настройки) на экране информационно-развлекательной системы.

- Когда замок зажигания находится в положении «ON» (Вкл.), по умолчанию система подогрева сидений переключается в положение «OFF» (Выкл.). Тем не менее если включена функция Auto Comfort Control (Автоматическое управление комфортом), подогрев сиденья включается и отключается в зависимости от окружающей температуры и заданной температуры климат-контроля.

Для получения подробной информации отсканируйте QR-код в отдельном кратком руководстве.

i Информация

Если переключатель системы подогрева сиденья находится в положении «ON» (Вкл.), система подогрева сидений выключается или включается автоматически в зависимости от температуры сидений.

Обогреватели задних сидений

■ 7-местный автомобиль



OUS4031047

■ 9-местный автомобиль класса люкс (при наличии)

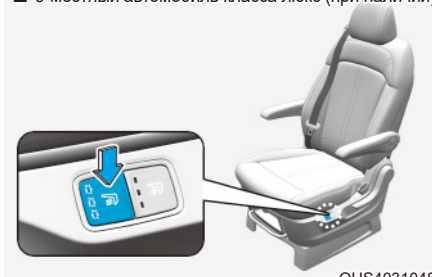

OUS4031048

- При работающем двигателе нажмите на любой из переключателей обогревателей задних сидений.
- Ручное регулирование температуры
При каждом нажатии на переключатель температурный режим сиденья изменяется так, как указано далее.



- Автоматическое регулирование температуры

После включения вручную обогреватель сиденья начинает автоматическое управление температурой сиденья для предотвращения низкотемпературных ожогов.



Вы можете вручную нажать на переключатель, чтобы повысить температуру сиденья. Однако температура сидений будет снова отрегулирована автоматически.

- Если при работающем обогревателе удерживать переключатель нажатым дольше 1,5 секунд, обогреватель сиденья отключится.
- По умолчанию при включении зажигания переключатель обогревателя сиденья находится в разомкнутом положении.

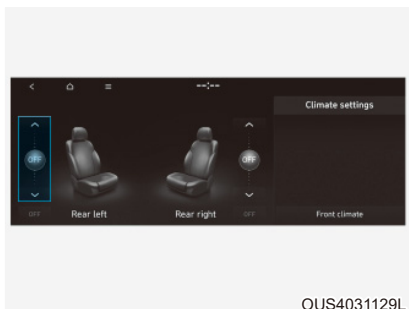

Также можно отрегулировать настройки обогревателей задних сидений, находясь на передних сиденьях. При работающем двигателе коснитесь пиктограммы обогревателя сиденья на экране системы управления микроклиматом.

Сиденья с вентиляцией (при наличии)

Система вентиляции сидений обеспечивает охлаждение передних сидений путем подачи воздуха через небольшие вентиляционные отверстия в поверхности подушек и спинок сидений.

Если работа системы вентиляции сидений не требуется, то переключатели должны быть разомкнуты.

При работающем двигателе нажать переключатель для охлаждения сиденья водителя или переднего пассажира (при наличии).

К СВЕДЕНИЮ

Для предотвращения повреждения системы вентиляции сидений обратите внимание на указанную далее информацию.

- Запрещается использование для чистки сидений растворителей, таких как разбавитель краски, бензол, спирт и бензин.
- Следует избегать попадания жидкости на передние сиденья, при этом вентиляционные отверстия могут быть заблокированы, что приведет к повреждению системы.
- Не кладите под сиденья такие предметы, как пластиковые пакеты или газеты. Они могут блокировать забор воздуха, препятствуя надлежащей работе системы вентиляции.
- Не следует производить замену чехлов на сиденьях. Это может повредить систему вентиляции сидений.
- Если система вентиляции не работает, выключите и снова включите двигатель. Если ничего не изменилось, рекомендуется обратиться к официальному дилеру HYUNDAI для проверки транспортного средства.

Передние сиденья с вентиляцией

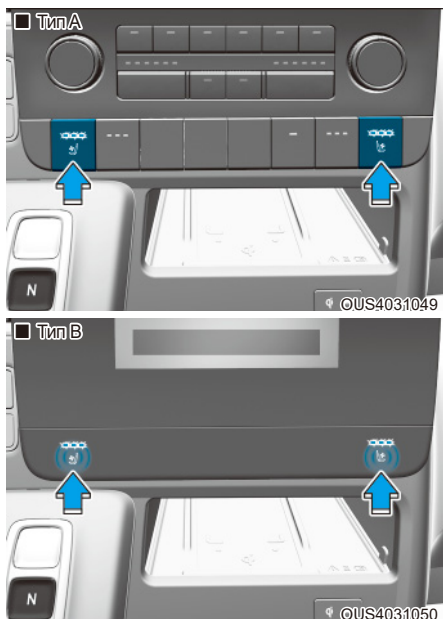

- При каждом нажатии кнопки сила воздушной струи изменяется следующим образом:

«OFF» (Выкл.) → «HIGH (Высокая)» (☰☰☰☰☰☰☰☰)
 ↑ ↓
 «LOW (Низкая)» (☰☰☰) ← «MIDDLE (Средняя)» (☰☰☰☰☰)
- Если во время работы системы вентиляции сидений нажать и удерживать переключатель более 1,5 с, система выключится.
- По умолчанию после включения зажигания переключатель системы вентиляции сидений находится в разомкнутом положении.
- Автоконтроль уровня комфорта (для водительского сиденья, при наличии)
 - Когда работает двигатель, функция вентиляции сидений автоматически регулирует температуру сиденья в зависимости от температуры окружающей среды и заданной температуры климат-контроля. Если нажат выключатель вентиляции сидений, системой нужно будет управлять вручную.
 - Для использования данной функции ее необходимо активировать из меню «Settings» (Настройки) на экране информационно-развлекательной системы.
 - При переводе замка зажигания в положение «ON» (Вкл.) система вентиляции сидений переходит в состояние «OFF» (Выкл.). Тем не менее если включена функция Auto Comfort Control (Автоматическое управление комфортом), вентиляция сидений включается и отключается в зависимости от окружающей температуры и заданной температуры климат-контроля.

Для получения подробной информации отсканируйте QR-код в отдельном кратком руководстве.

Задние сиденья с вентиляцией

■ 7-местный автомобиль



OUS4031051

■ 9-местный автомобиль класса люкс (при наличии)

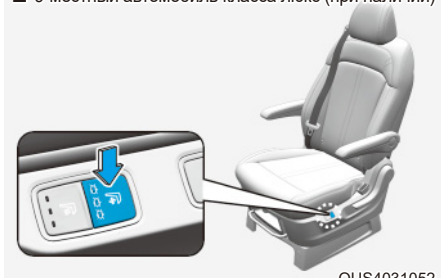

OUS4031052

- При работающем двигателе нажмите на любой из переключателей вентиляции для охлаждения сидений.
- При каждом нажатии на переключатель воздушный поток изменяется так, как указано далее.

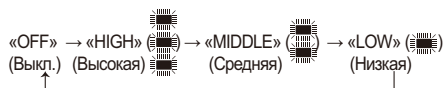

- Если настройка вентиляции сиденья установлена на уровне «HIGH» (Высокий), скорость воздушной струи увеличится в соответствии со скоростью движения автомобиля.
- Для более эффективной вентиляции используйте функцию вентилирования сиденья с включенным кондиционированием воздуха.
- Чтобы почувствовать изменение температуры, может понадобиться 3~5 минут.
- Если во время работы системы вентиляции сидений нажать и удерживать переключатель дольше 1,5 секунды, вентиляция сиденья выключится.
- По умолчанию после включения зажигания переключатель системы вентиляции сиденья находится в разомкнутом положении.

РЕМНИ БЕЗОПАСНОСТИ

В этом разделе приводится описание надлежащего использования ремней безопасности. Также указываются некоторые из недопустимых действий при использовании ремней безопасности.

Меры предосторожности при использовании ремней безопасности

Перед началом поездки следует пристегнуть ремень безопасности и убедиться, что все пассажиры также сделали это. Система подушек безопасности является только дополнением к ремням безопасности и не может заменить их. В большинстве стран требуется, чтобы все люди в транспортном средстве были пристегнуты ремнями безопасности.



ПРЕДУПРЕЖДЕНИЕ

При движении автомобиля **ВСЕ** пассажиры должны быть пристегнуты ремнями безопасности. При регулировке и пристегивании ремней безопасности должны быть приняты указанные далее меры предосторожности.

- Детей в возрасте до 13 лет следует перевозить на заднем сиденье, правильно пристегнув ремнями безопасности.
- Запрещено перевозить детей на переднем сиденье, если не отключена подушка безопасности. При размещении ребенка на переднем сиденье переместите сиденье как можно дальше назад и пристегните ребенка с помощью ремня безопасности.
- **ЗАПРЕЩАЕТСЯ** пристегивать поясной частью ремня безопасности пассажирского сиденья детей или младенцев.
- **ЗАПРЕЩАЕТСЯ** управлять транспортным средством при откинутой спинке сиденья.
- Запрещается сажать детей на одно сиденье или пристегивать их одним ремнем.
- Запрещено пропускать плечевой ремень под рукой или за спиной.

- **Никогда не накидывайте ремень безопасности поверх хрупких предметов. В случае резкого торможения или столкновения они могут быть повреждены ремнем.**
- **Запрещается использование перекрученного ремня безопасности. Перекрученный ремень безопасности не обеспечит надлежащей защиты в случае аварии.**
- **Недопустимо использование поврежденного ремня безопасности.**
- **Недопустимо пристегивание язычка ремня безопасности к пряжке другого сиденья.**
- **ЗАПРЕЩАЕТСЯ** отстегивать ремень безопасности во время поездки. Это может привести к потере управления транспортным средством и стать причиной аварии.
- Следует убедиться, что ничто не мешает фиксации язычка в пряжке ремня безопасности. Это может помешать надлежащей фиксации язычка в пряжке.
- **Не допускается внесение владельцем автомобиля таких изменений или дополнений в конструкцию, которые либо будут препятствовать нормальной работе устройств натяжения ремней безопасности, или будут препятствовать регулировке натяжения ремня.**



ПРЕДУПРЕЖДЕНИЕ

Поврежденные ремни безопасности и механизмы натяжения не будут работать должным образом. Необходимо производить замену:

- изношенных, загрязненных или поврежденных лямок;
- поврежденных деталей.
- После аварии должна быть заменена вся система ремней безопасности в сборе, даже при отсутствии видимых повреждений.

Предупреждающий сигнал ремня безопасности

Предупреждение о непристегнутом ремне безопасности водителя



В качестве напоминания для водителя предупреждающий сигнал ремня безопасности будет загораться примерно на 6 секунд каждый раз, когда замок зажигания находится в положении «ON» (Вкл.) или «START» (Пуск), независимо от того, пристегнут ли ремень.

Если ремень безопасности водителя не пристегнут, прозвучит предупредительный звуковой сигнал длительностью около 6 секунд, а сигнальная лампа будет гореть, пока водитель не пристегнет ремень.

Если ремень безопасности не пристегнут, а скорость автомобиля от 9 до 20 км/ч (5,5 миль/ч), то сигнальная лампа будет гореть и звуковой сигнал будет звучать до тех пор, пока не будет пристегнут ремень.

Если ремень безопасности не пристегнут, а скорость автомобиля превышает 20 км/ч (12 миль/час), будет мигать сигнальная лампа и звучать предупредительный звуковой сигнал в течение приблизительно 100 секунд.

Предупреждение о ремне безопасности переднего пассажира (с передним центральным сиденьем, при наличии)

В качестве напоминания для переднего пассажира предупреждающий сигнал ремня безопасности переднего пассажира будет загораться примерно на 6 секунд каждый раз, когда замок зажигания находится в положении «ON» (Вкл.) или «START» (Старт), независимо от того, пристегнут ли ремень.

Предупреждающий сигнал будет гореть до тех пор, пока ремень безопасности пассажира не будет пристегнут.

Если ремень безопасности не пристегнут, а скорость автомобиля превышает 20 км/ч (12 миль/час), будет мигать сигнальная лампа и звучать предупредительный звуковой сигнал в течение приблизительно 100 секунд.



ПРЕДУПРЕЖДЕНИЕ

Если при движении ремень безопасности переднего пассажирского сиденья находится в неправильном положении, возможна ошибка в работе системы предупреждения о непристегнутых ремнях безопасности. Важно, чтобы водитель сообщил пассажиру правила посадки в автомобиль, которые приведены в данном руководстве.



Информация

- Несмотря на то что переднее пассажирское сиденье свободно, индикатор ремня безопасности будет мигать или гореть в течение 6 секунд.
- Предупреждение о необходимости пристегнуть ремень безопасности для пассажирского сиденья переднего ряда могут срабатывать, если на это место положен багаж.



Информация

В зависимости от технических характеристик, если в центре первого ряда имеется сиденье, предупреждающий сигнал ремня безопасности и звуковой сигнал будут работать так же, как и для пассажирского сиденья.

Сигнал о непристегнутом ремне безопасности заднего ряда (при наличии)

■ 5, 6-местный автомобиль



OUS4031094

■ 7-местный автомобиль

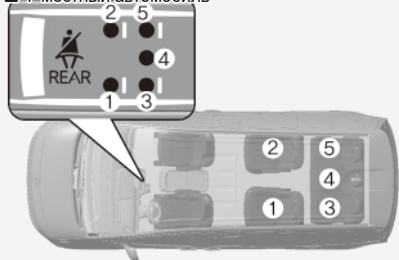

OUS4031093

■ 9-местный автомобиль класса люкс

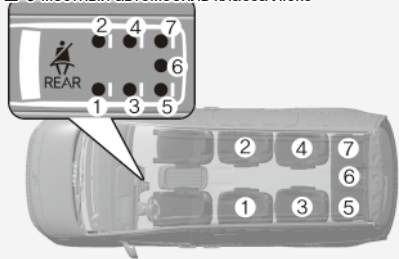

OUS4031092

■ 8, 9-местный автомобиль

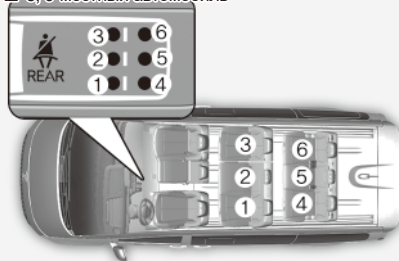

OUS4031107L

В качестве напоминания для пассажиров задних сидений соответствующие предупреждающие сигналы ремней безопасности будут загораться примерно на 6 секунд каждый раз, когда замок зажигания находится в положении «ON» (Вкл.) или «START» (Старт), независимо от того, пристегнуты ли ремни.

Если ремни безопасности не пристегнуты при повороте замка зажигания в положение «ON», сигнальная лампа ремня безопасности загорится примерно на 70 секунд.

Если вы начнете движение с непристегнутым ремнем безопасности или во время движения отстегнете ремень безопасности, а скорость автомобиля будет менее 20 км/ч, соответствующая сигнальная лампа продолжит гореть в течение приблизительно 70 секунд.

Если продолжить движение, не пристегнув ремень безопасности, или отстегнуть ремень безопасности во время движения, а скорость автомобиля при этом будет больше 20 км/ч, то приблизительно на 35 секунд включается звуковой сигнал непристегнутого ремня безопасности, а соответствующая сигнальная лампа начинает мигать.

Если открыть или закрыть заднюю дверь при движении со скоростью меньше 10 км/ч, световой индикатор и звуковая сигнализация не будут работать, даже если скорость превысит 20 км/ч.

i Информация

У 11-местного автомобиля нет предупреждающей сигнала ремня безопасности и предупреждающего звукового сигнала для заднего сиденья.

Неисправность системы

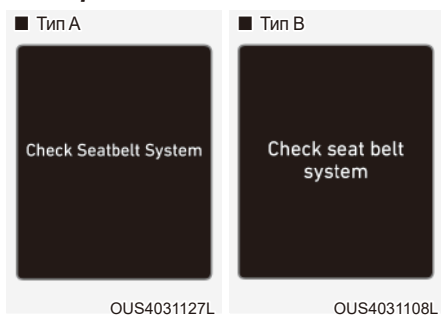

Если система напоминания о ремнях безопасности работает неправильно, появится предупреждающее сообщение «Check Seatbelt System» или «Check seat belt system» (Проверьте систему ремней безопасности).

Когда появляется предупреждающее сообщение, предупреждающие сигналы ремня безопасности загораются или мигают, даже если ремень безопасности пристегнут.

Рекомендуем обратиться к официальному дилеру HYUNDAI для проверки системы.

Система ремней безопасности Поясно-плечевой ремень безопасности

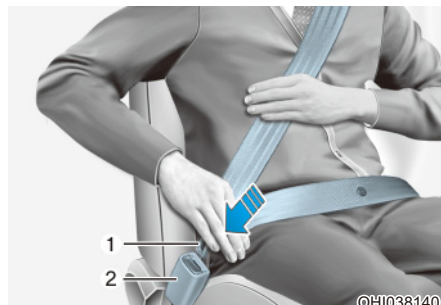

Чтобы пристегнуть ремень безопасности, выполните указанные далее действия.

Необходимо вытянуть ремень из втягивающего устройства и вставить металлический язычок (1) в пряжку (2). При фиксации язычка в пряжке должен раздаваться отчетливый щелчок.

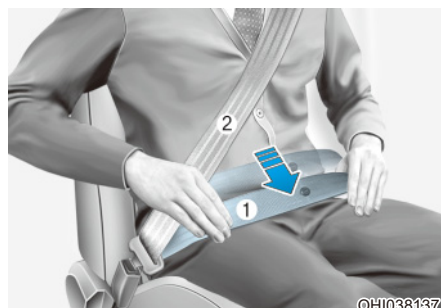

Поясная часть ремня (1) должна прилегать к бедрам, а плечевая (2) – к груди.

Длина ремня безопасности автоматически регулируется после того, как поясная его часть будет отрегулирована вручную для плотного прилегания к бедрам. При плавном, медленном наклоне вперед длина ремня будет соответственно увеличиваться.

В случае резкого торможения или столкновения ремень будет заблокирован в текущем положении. Ремень также заблокируется при слишком резком наклоне вперед.

К СВЕДЕНИЮ

Если не удается вытянуть достаточную длину ремня из втягивающего устройства, следует сильно потянуть за ремень и отпустить. После отпускания можно будет плавно вытянуть ремень на требуемую длину.



ПРЕДУПРЕЖДЕНИЕ



В случае ненадлежащей регулировки ремня безопасности риск получения серьезной травмы при аварии увеличивается. При регулировке ремней безопасности должны быть приняты указанные далее меры предосторожности.

- Расположить поясную часть ремня безопасности как можно ниже через бедра, но не на талии, чтобы было удобно. Это позволит при столкновении поглощать силу удара крепкими тазовыми костями, уменьшая вероятность внутренних травм.
- Расположить одну руку под плечевой лямкой, а другую поверх ремня, как показано на рисунке.
- Крепление плечевой лямки должно быть зафиксировано на требуемой высоте.
- Недопустимо прокладывать плечевую лямку через шею или лицо.

Регулировка высоты

Для обеспечения максимального комфорта и безопасности высота крепления плечевой лямки может быть отрегулирована в одно из четырех положений.

Плечевая лямка должна проходить через грудь и середину плеча со стороны двери, а не по шее.

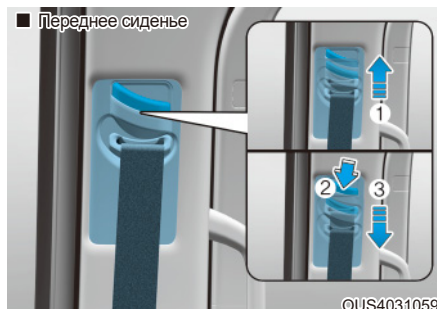

Для регулировки высоты крепления ремня безопасности следует сместить регулятор высоты в требуемое положение.

Чтобы поднять регулятор высоты, переместите его вверх (1). Чтобы опустить регулятор высоты, переместите его вниз (3), удерживая нажатой кнопку регулятора высоты (2).

Отпустите кнопку, чтобы зафиксировать крепление. Попробуйте сдвинуть регулятор высоты, чтобы убедиться в том, что он зафиксирован на месте.

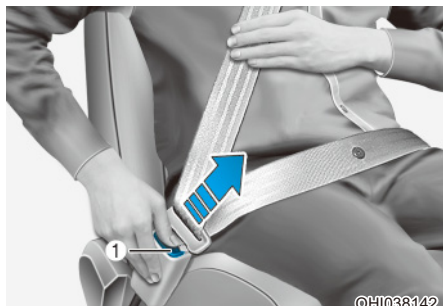

Чтобы отстегнуть ремень безопасности, следует выполнить указанные далее действия.

Нажать на кнопку отстегивания (1) на пряжке ремня безопасности.

В отстегнутом состоянии лямка ремня безопасности должна автоматически сматываться втягивающим устройством. Если этого не происходит, следует проверить ремень на предмет перекручивания.

Ремень безопасности центрального заднего сиденья (3-точечный ремень безопасности центрального заднего сиденья)

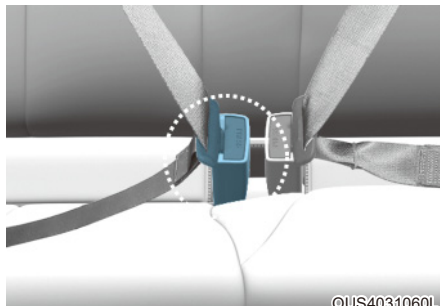

При использовании ремня безопасности пассажирами, находящимися на центральном заднем сиденье, необходимо использовать пряжку с маркировкой «CENTER» (Центральный).

***i* Информация**

Если ремень безопасности не вытягивается из втягивающего механизма, потяните ремень с силой и отпустите его. После отпущения можно будет плавно вытянуть ремень на требуемую длину.

***!* ПРЕДУПРЕЖДЕНИЕ**

При использовании ремня безопасности центрального сиденья заднего ряда убедитесь, что спинка сиденья заблокирована.

В противном случае спинка сиденья может наклониться во время случайной остановки или столкновения, что может привести к серьезной травме.

Ремень безопасности с устройством предварительного натяжения



[1]: ремни безопасности с преднатяжителем стягивающего устройства

Сиденье водителя и переднего пассажира (при наличии)

Автомобиль оснащен ремнями безопасности водителя и переднего пассажира с преднатяжителями (преднатяжитель на стягивающем устройстве). Преднатяжитель предназначен для обеспечения плотного прилегания ремня безопасности к верхней части тела водителя или пассажира при определенных фронтальных или боковых столкновениях. Преднатяжители ремней безопасности могут срабатывать одновременно с подушками безопасности при достаточно серьезных фронтальных или боковых столкновениях.

При резком торможении, или если попытаться наклониться вперед резким движением, стягивающее устройство ремня безопасности будет заблокировано в текущем положении.

Преднатяжитель срабатывает в определенных условиях при лобовом столкновении и плотно прижимает человека к сиденью ремнем безопасности.

Если при срабатывании преднатяжителя система определяет чрезмерное натяжение ремня безопасности водителя или пассажира, то ограничитель нагрузки, который находится в преднатяжителе на стягивающем устройстве, немного ослабляет натяжение соответствующего ремня (при наличии ограничителя нагрузки).

ПРЕДУПРЕЖДЕНИЕ

- Необходимо всегда пристегивать ремень и сидеть на сиденье надлежащим образом.
- Недопустимо использование ремня безопасности, который перекручен или неплотно прилегает к телу. Перекрученный или неплотно прилегающий ремень безопасности не обеспечит надлежащей защиты в случае аварии.
- Недопустимо располагать что-либо рядом с пряжкой ремня безопасности. При этом может быть нарушено надлежащее функционирование пряжки.
- После активизации или в случае аварии устройства предварительного натяжения должны быть заменены.
- **ЗАПРЕЩЕНО** самостоятельно проверять, обслуживать, ремонтировать или заменять преднатяжители. Рекомендуется проверять, обслуживать, ремонтировать или заменять преднатяжители у официального дилера HYUNDAI.
- Не допускайте ударов по механизму ремня безопасности.

ПРЕДУПРЕЖДЕНИЕ

Не прикасайтесь к преднатяжителям ремней безопасности в течение нескольких минут после их срабатывания. Механизмы преднатяжителей ремней безопасности при срабатывании нагреваются до высокой температуры и могут обжечь.

ВНИМАНИЕ

Кузовные работы в передней части транспортного средства могут привести к повреждению системы преднатяжителя ремня безопасности. Поэтому рекомендуется проверить эту систему у официального дилера HYUNDAI.

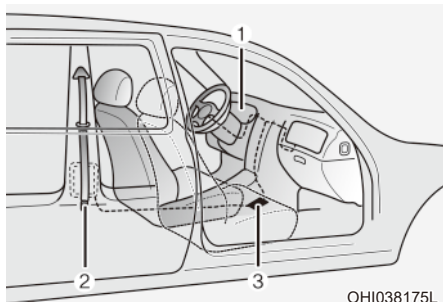

Система ремней безопасности с преднатяжителями состоит из указанных далее компонентов. Их местоположения показаны на приведенном выше рисунке.

- (1) Индикатор неисправности подушек безопасности
- (2) Втягивающий преднатяжитель
- (3) Модуль управления системой SRS

К СВЕДЕНИЮ

Датчик, приводящий в действие модуль управления SRS, также связан с преднатяжителями ремней безопасности. Индикатор неисправности подушек безопасности на приборной панели загорится примерно на 3–6 секунд после того, как замок зажигания окажется в положении «ON» (Вкл.), а затем должен погаснуть.

При неисправности преднатяжителя индикатор будет гореть, даже если подушка безопасности находится в исправном состоянии. Если световой индикатор не включается, не гаснет или светится при движении автомобиля, рекомендуется как можно скорее проверить устройство предварительного натяжения ремней безопасности и (или) блок управления SRS у официального дилера HYUNDAI.

i Информация

- Преднатяжитель ремней безопасности могут быть активизированы при определенном лобовом или боковом столкновении или в случае опрокидывания транспортного средства (если установлен датчик опрокидывания).
- При срабатывании устройства предварительного натяжения ремней безопасности может раздаться громкий шум и в салоне может появиться мелкая пыль и дым. Это считается нормальным и не представляет опасности.
- Хотя эта пыль и нетоксична, при попадании на кожу она вызывает раздражение, и ее не следует вдыхать длительное время. После аварии, в результате которой произошла активизация преднатяжителей ремней безопасности, следует тщательно вымыть подвергнувшиеся воздействию пыли участки кожи.

Дополнительные меры предосторожности при использовании ремней безопасности

Использование ремня безопасности во время беременности

Во время беременности всегда должен использоваться ремень безопасности. Лучший способ защиты будущего ребенка заключается в том, чтобы защитить себя пристегиванием ремня безопасности.

Беременные женщины всегда должны пользоваться поясно-плечевыми ремнями безопасности. Для этого следует пропустить плечевую лямку через грудь как можно дальше от шеи. Поместить поясную лямку ниже живота так, чтобы она охватывала бедра и тазовую кость под округленной частью живота.



ПРЕДУПРЕЖДЕНИЕ

Для снижения риска серьезной травмы или смерти будущего ребенка при аварии беременные женщины не должны располагать поясную часть ремня безопасности выше живота или по животу, где находится будущий ребенок.

Использование ремня безопасности для пристегивания детей

Младенец и маленький ребенок

В большинстве стран законом предписывается использование детских удерживающих систем и дополнительных подушек для перевозки детей. Возраст, при достижении которого вместо детских удерживающих систем могут использоваться ремни безопасности, в различных странах может отличаться, поэтому следует знать об определенных требованиях в конкретной стране. Детская удерживающая система для младенцев должна быть должным образом установлена на заднем сиденье.

Более подробные сведения приводятся в разделе «Детская удерживающая система» этой главы.



ПРЕДУПРЕЖДЕНИЕ

Для младенцев и маленьких детей ДОЛЖНЫ использоваться детские удерживающие устройства соответствующих весовых групп.

Для снижения риска тяжелых телесных повреждений в случае дорожно-транспортного происшествия НИКОГДА не перевозите ребенка на руках или коленях. При аварии создаются огромные усилия, поэтому ребенок, вылетев из ваших рук, может удариться о внутренние детали автомобиля.

Маленькие дети лучше всего защищены от травм в случае аварии, когда должным образом пристегнуты на заднем сиденье с помощью детской удерживающей системы, соответствующей стандартам безопасности страны использования. Перед покупкой детской удерживающей системы следует убедиться в ее сертификации в соответствии со стандартами безопасности страны, в которой она будет использоваться.

Удерживающая система должна соответствовать росту и весу ребенка. Сведения об этом можно прочитать на ярлыке. См. раздел «Детская удерживающая система» в этой главе.

Большие дети

Дети в возрасте до 13 лет, для которых уже не могут использоваться дополнительные подушки, всегда должны располагаться на заднем сиденье и использовать штатные пояснично-плечевые ремни безопасности. Ремень безопасности должен охватывать верхнюю часть бедер, плечо и грудь, чтобы удерживать тело ребенка должным образом. Необходимо регулярно проверять подгонку ремня. При движении ребенка ремень может сместиться. В случае аварии наибольшая безопасность обеспечивается детям, если они пристегнуты надлежащей удерживающей системой на заднем сиденье.

Если подросток старше 13 лет должен находиться на переднем сидении, он должен быть надежно пристегнут штатными поясным и плечевыми секциями ремня безопасности, а сиденье должно быть помещено в крайнее заднее положение.

Если плечевая часть ремня слегка касается шеи или лица ребенка, попробуйте поместить его ближе к центру автомобиля. Если плечевая лямка все еще касается лица или шеи, следует использовать соответствующее кресло-бустер.



ПРЕДУПРЕЖДЕНИЕ

- Всегда следует проверять, чтобы ремень безопасности для больших детей был пристегнут и должным образом отрегулирован.
- Плечевая лямка не должна касаться шеи или лица ребенка.
- Запрещается пристегивать одним ремнем безопасности больше чем одного ребенка.

Использование ремня безопасности и травмированные люди

При транспортировании травмированного человека должен использоваться ремень безопасности. Для получения определенных рекомендаций следует обратиться к врачу.

Один человек — один ремень

Запрещается пристегивать двух человек (включая ребенка) одним ремнем. При этом увеличивается вероятность получения серьезных травм в случае аварии.

Недопустимо лежать

Управление транспортным средством при откинутой спинке сиденья может быть опасным. При откидывании спинки, даже в случае пристегивания ремнями безопасности, эффективность системы безопасности (ремней безопасности и подушек безопасности) значительно снижается.

Для обеспечения максимальной эффективности ремни безопасности должны опоясывать бедра и грудь.

При аварии возможен сильный удар о ремень безопасности, вызывающий травму шеи или другие травмы.

Чем больше откинута спинка сиденья, тем больше вероятность, что бедра пассажира будут двигаться под поясным ремнем безопасности или шея пассажира ударится о плечевую лямку.



ПРЕДУПРЕЖДЕНИЕ

- **ЗАПРЕЩАЕТСЯ** управлять транспортным средством при откинутой спинке сиденья.
- Управление транспортным средством при откинутой спинке сиденья значительно увеличивает вероятность получения серьезной травмы или травмы со смертельным исходом в случае столкновения или резкого торможения.
- Водители и пассажиры всегда должны сидеть на сиденьях должным образом, ремни безопасности должны быть пристегнуты, а спинки сидений установлены в вертикальное положение.

Содержание ремней безопасности в надлежащем состоянии

Запрещается производить разборку или модификацию систем ремней безопасности. Должны быть приняты меры предосторожности, чтобы не повредить ремни безопасности и их компоненты петлями сиденья, дверями и т.д.

Периодическая проверка

Все ремни безопасности должны периодически проверяться на наличие износа или повреждений. Поврежденные детали должны быть заменены при первой же возможности.

Ремни должны быть чистыми и сухими

Ремни безопасности должны содержаться чистыми и сухими. При загрязнении ремней их можно очистить слабым мыльным раствором и теплой водой. Отбеливатель, краска, сильные моющие средства или абразивы не должны использоваться, потому что они могут повредить и ослабить ткань.

Замена ремней безопасности

Полная замена всех ремней безопасности должна производиться в случае аварии. Это должно быть выполнено даже при отсутствии видимых повреждений. За советом рекомендуется обращаться к авторизованному дилеру HYUNDAI.

ДЕТСКАЯ УДЕРЖИВАЮЩАЯ СИСТЕМА (ДУС)

Наша рекомендация: перевозите детей только на заднем сидении



ПРЕДУПРЕЖДЕНИЕ

Дети в автомобиле должны быть правильно пристегнуты. Детей всех возрастов безопаснее всего перевозить на заднем сиденье. Ни при каких обстоятельствах не устанавливайте детское автокресло на переднее пассажирское сиденье, если не отключена подушка безопасности.

Дети до 13 лет в автомобиле должны располагаться на заднем сиденье и быть правильно пристегнуты, чтобы свести к минимуму риск травм при аварии, внезапной остановке или резком маневре.

Согласно статистике аварий, дети находятся в большей безопасности, когда должным образом пристегнуты на задних сиденьях, чем когда находятся на переднем сиденье. Если ребенок слишком большой для использования детской удерживающей системы, должны использоваться штатные ремни безопасности.

В большинстве стран действуют нормы, требующие перевозить детей в одобренных детских автокреслах.

Предписываемые законом возраст или вес/рост ребенка, при достижении которых вместо детских удерживающих систем могут использоваться ремни безопасности, в различных странах могут отличаться, поэтому следует знать об определенных требованиях в конкретной стране.

Детские удерживающие системы должны надлежащим образом размещаться и устанавливаться на сиденье. Следует использовать имеющиеся в продаже детские автокресла, соответствующие требованиям, принятым в вашей стране.

Детская удерживающая система (ДУС)

Младенцы и маленькие дети должны быть пристегнуты в соответствующих детских удерживающих системах, установленных лицом по направлению или против направления движения на сиденье автомобиля. Следует прочитать и выполнять предоставленные изготовителем инструкции по установке и использованию детской удерживающей системы.



ПРЕДУПРЕЖДЕНИЕ

- При установке и использовании всегда должны соблюдаться инструкции изготовителя детской удерживающей системы.
- Ребенок должен быть пристегнут с помощью детской удерживающей системы должным образом.
- Не используйте люльку или детское сиденье безопасности, которое надевается на спинку сиденья, так как ими не обеспечивается надлежащая защита в случае аварии.
- После аварии рекомендуется обратиться к официальному дилеру HYUNDAI для проверки детской удерживающей системы, ремней безопасности, креплений ISOFIX и креплений для верхнего ремня.
- В 5-местном фургоне не разрешается устанавливать детскую удерживающую систему на сиденье второго ряда.
- В случае 9-местного автомобиля класса люкс детскую удерживающую систему нельзя установить, если сиденье второго ряда повернуто в направлении заднего вида. Ее можно установить только сиденье третьего ряда.

Выбор детской удерживающей системы (ДУС)

При выборе детской удерживающей системы для ребенка всегда обращайтесь внимание на нижеследующее.

- Убедитесь в том, что детское автокресло имеет маркировку, подтверждающую его соответствие стандартам безопасности вашей страны.

Детское автокресло может устанавливаться в автомобиль, только если оно сертифицировано в соответствии с требованиями ECE-R44 или ECE-R129.

- Выбор детской удерживающей системы должен производиться на основании роста и веса ребенка. Эта информация обычно представлена на этикетках и в инструкции по применению системы.
- Выбранная детская удерживающая система должна соответствовать сиденьям транспортного средства, в котором она будет использоваться.
- При установке должны учитываться инструкции и предупреждения, предоставленные с детской удерживающей системой.

Типы детских удерживающих систем

Существует три основных типа детских автокресел: детское автокресло с ориентацией против хода движения, детское автокресло с ориентацией по ходу движения и дополнительная подушка.

Они классифицируются в соответствии с возрастом, ростом и весом ребенка.

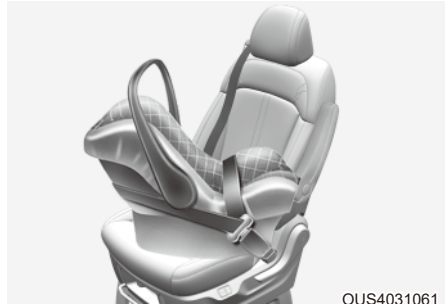

Детская удерживающая система с расположением против хода движения

Детская удерживающая система с расположением против хода движения обеспечивает удержание с помощью поверхности, на которую опирается спина ребенка. Система ремней удерживает ребенка на месте, а во время дорожно-транспортного происшествия удерживает его в детской удерживающей системе, снижая нагрузку на хрупкую шею и позвоночник.

Дети в возрасте до одного года должны находиться только в детской удерживающей системе с расположением против хода движения. Существует множество видов детских удерживающих систем с расположением против хода движения. Детские удерживающие системы для младенцев должны располагаться только против хода движения. Для обращенных назад трансформируемых детских удерживающих систем и систем 3 в 1 обычно указываются пределы роста и веса, что позволяет перевозить детей в обращенных назад системах в течение более длительного времени.

Продолжайте использовать обращенные назад детские удерживающие системы, пока дети соответствуют указанным изготовителем пределам роста и массы.



Обращенные вперед детские удерживающие устройства

Детское автокресло с ориентацией по ходу движения обеспечивает фиксацию ребенка при помощи ремней. Перевозить ребенка в детском автокресле с ориентацией по ходу движения, снабженном ремнями, следует до тех пор, пока рост и вес ребенка не достигли ограничений, установленных производителем детского автокресла.

Когда ребенок вырастает из детского автокресла с ориентацией по ходу движения, его следует перевозить на дополнительной подушке.

Кресла-бустеры

Кресло-бустер — это детское автокресло, предназначенное для лучшей фиксации системы ремней безопасности. При использовании кресла-бустера ремни безопасности располагаются правильно, прилегая к самым прочным частям тела ребенка. Детей следует перевозить на кресле-бустере до тех пор, пока они не вырастут достаточно для того, чтобы ремни безопасности располагались правильно.

При правильно закрепленном ремне безопасности поясной ремень должен удобно располагаться на верхней части бедер, а не на животе. Плечевой ремень безопасности должен удобно проходить через плечо и грудную клетку, а не через шею или лицо. Дети до 13 лет в автомобиле должны быть правильно зафиксированы, чтобы свести к минимуму риск травм при аварии, внезапной остановке или резком маневре.

Установка детской удерживающей системы (ДУС)



ПРЕДУПРЕЖДЕНИЕ

Перед установкой детской удерживающей системы:

ознакомьтесь с инструкциями по установке и использованию детского автокресла, которые предоставляются производителем, и следуйте им.

Несоблюдение инструкций и предупреждений в случае аварии может стать причиной СЕРЬЕЗНОЙ ТРАВМЫ или СМЕРТИ.



ПРЕДУПРЕЖДЕНИЕ

Если подголовник автомобиля не позволяет правильно установить детское кресло, нужно отрегулировать или полностью снять подголовник соответствующего посадочного места.

После выбора подходящего вашему ребенку детского автокресла и его размещения на сиденье необходимо выполнить три действия для его надлежащей установки.

- **Закрепить надлежащим образом детскую удерживающую систему в транспортном средстве.** Учесть, что все детские удерживающие системы крепятся к сиденью автомобиля с помощью поясного ремня безопасности или поясной части поясного-плечевого ремня безопасности, либо с помощью верхнего ремня и (или) анкерного крепления ISOFIX и (или) опорной ноги.

- **Убедиться, что детская удерживающая система закреплена должным образом.**

После установки детской удерживающей системы следует попытаться наклонить ее вперед и из стороны в сторону, чтобы проверить надежность ее крепления. Крепление детской удерживающей системы с помощью ремня безопасности должно быть как можно более тугим. Тем не менее некоторое перемещение из стороны в сторону допустимо.

При установке детского автокресла отрегулируйте сиденье автомобиля и спинку сиденья (подъем и (или) расстояние смещения вперед-назад) так, чтобы ребенок мог удобно разместиться в детском автокресле.

- **Пристегнуть ребенка в детской удерживающей системе.** Убедиться, что ребенок зафиксирован в детской удерживающей системе в соответствии с инструкциями изготовителя.



ВНИМАНИЕ

Детская удерживающая система в закрытом автомобиле может сильно нагреваться. Для предотвращения ожогов следует проверить поверхность сиденья и пряжки, прежде чем сажать ребенка в детскую удерживающую систему.

Пригодность каждого посадочного места для размещения детских автокресел (CRS), как крепящихся ремнями безопасности, так и детских автокресел с системой фиксации ISOFIX, определяются в соответствии с нормами ООН

(Информация для пользователей фургонов (3, 5, 6-местных) и производителей ДУС)

- Да: подходит для установки ДУС указанной категории
- Нет: не подходит для установки ДУС указанной категории
- «-»: не применимо
- Таблица составлена для автомобилей с левосторонним управлением. За исключением переднего пассажирского сиденья, данные в таблице действительны для автомобилей с правосторонним управлением.

Для переднего пассажирского сиденья в автомобилях с правосторонним управлением применяется информация для посадочного места № 3.

Категории ДУС		Позиции сидений					
		1, 2	3		4	5	6
			Подушка безопасности «ON» (Вкл.)	Подушка безопасности «OFF» (Вкл.)			
Универсальные ДУС с ременной фиксацией	Все весовые категории	-	Нет	Да F, R	Нет	Да F, R	Нет
CRS стандарта i-Size	ISOFIX CRF: F2, F2X, R1, R2	-	Нет	Нет	Нет	Нет	Нет
Переносная детская кроватка (ДУС с ISOFIX, устанавливаемая поперечно)	ISOFIX CRF: L1, L2	-	Нет	Нет	Нет	Нет	Нет
ДУС с ISOFIX для младенцев* (*: ДУС с ISOFIX для грудного ребенка)	ISOFIX CRF: R1	-	Нет	Нет	Нет	Нет	Нет
Автокресла ISOFIX для детей ясельного возраста – маленькие	ISOFIX CRF: F2,F2X,R2,R2X	-	Нет	Нет	Нет	Нет	Нет
* Автокресла ISOFIX для детей ясельного возраста – большие* (* Не кресла-бустеры)	ISOFIX CRF: F3, R3	-	Нет	Нет	Нет	Нет	Нет
Дополнительная подушка – узкая	ISO CRF: B2	-	Нет	Нет	Нет	Нет	Нет
Дополнительная подушка – полноразмерная	ISO CRF: B3	-	Нет	Нет	Нет	Нет	Нет

* **F**: Ориентация по ходу движения, **R**: Обращенная назад

Номер пассажирского места	Положение в автомобиле	Для 6 посадочных мест фургона
1	Переднее левое	
2	Переднее центральное	
3	Переднее правое	
4	Левое второго ряда	
5	Центральное второго ряда	
6	Правое второго ряда	

OUS4031114L

- * Если подголовник сиденья мешает правильной установке детского автокресла, необходимо отрегулировать или полностью снять подголовник этого сиденья.
- * Ни при каких обстоятельствах не устанавливайте обращенное назад детское автокресло на переднее пассажирское сиденье, если не отключена подушка безопасности.
- * В 3-местных нет мест под номерами 4, 5, 6.

Пригодность каждого посадочного места для размещения детских автокресел (CRS), как крепящихся ремнями безопасности, так и детских автокресел с системой фиксации ISOFIX, определяются в соответствии с нормами ООН

(Информация для пользователей 7-местных автомобилей и производителей ДУС)

- Да: подходит для установки ДУС указанной категории
- Нет: не подходит для установки ДУС указанной категории
- «-»: не применимо
- Таблица составлена для автомобилей с левосторонним управлением. За исключением переднего пассажирского сиденья, данные в таблице действительны для автомобилей с правосторонним управлением.

Для переднего пассажирского сиденья в автомобилях с правосторонним управлением применяется информация для посадочного места № 3.

Категории ДУС		Позиции сидений							
		1	2		3	4	5	6	7
			Подушка безопасности «ON» (Вкл.)	Подушка безопасности «OFF» (Вкл.)					
Универсальные ДУС с ременной фиксацией	Все весовые категории	-	Нет	Да (F,R)	Да (F,R)	Да (F,R)	Да (F,R)	Да (F,R)	Да (F,R)
CRS стандарта i-Size	ISOFIX CRP: F2, F2X,R1, R2	-	Нет	Нет	Нет	Нет	Нет	Нет	Нет
Переносная детская кроватка (ДУС с ISOFIX, устанавливаемая поперечно)	ISOFIX CRF: L1,L2	-	Нет	Нет	Нет	Нет	Нет	Нет	Нет
ДУС с ISOFIX для младенцев* (*: ДУС с ISOFIX для грудного ребенка)	ISOFIX CRF: R1	-	Нет	Нет	Да (R)	Да (R)	Нет	Нет	Нет
Автокресла ISOFIX для детей ясельного возраста – маленькие	ISOFIX CRF: F2,F2X,R2,R2X	-	Нет	Нет	Да (F,R)	Да (F,R)	Нет	Нет	Нет
* Автокресла ISOFIX для детей ясельного возраста – большие* (* Не кресла-бустеры)	ISOFIX CRF: F3,R3	-	Нет	Нет	Да (F,R)	Да (F,R)	Нет	Нет	Нет
Дополнительная подушка – узкая	ISO CRF: B2	-	Нет	Нет	Да	Да	Нет	Нет	Нет
Дополнительная подушка – полноразмерная	ISO CRF: B3	-	Нет	Нет	Да	Да	Нет	Нет	Нет

* **F**: Ориентация по ходу движения, **R**: Обращенная назад

Номер пассажирского места	Положение в автомобиле	Для посадочных мест 7-местного автомобиля
1	Переднее левое	
2	Переднее правое	
3	Левое второго ряда	
4	Правое второго ряда	
5	Левое третьего ряда	
6	Центральное третьего ряда	
7	Правое третьего ряда	

OUS4031115L

- * Если подголовник сиденья мешает правильной установке детского автокресла, необходимо отрегулировать или полностью снять подголовник этого сиденья.
- * Ни при каких обстоятельствах не устанавливайте обращенное назад детское автокресло на переднее пассажирское сиденье, если не отключена подушка безопасности.

Пригодность каждого посадочного места для размещения детских автокресел (CRS), как крепящихся ремнями безопасности, так и детских автокресел с системой фиксации ISOFIX, определяются в соответствии с нормами ООН

(Информация для пользователей 8, 9-местных автомобилей и производителей ДУС)

- Да: подходит для установки ДУС указанной категории
- Нет: не подходит для установки ДУС указанной категории
- «-»: не применимо
- Таблица составлена для автомобилей с левосторонним управлением. За исключением переднего пассажирского сиденья, данные в таблице действительны для автомобилей с правосторонним управлением.

Для переднего пассажирского сиденья в автомобилях с правосторонним управлением применяется информация для посадочного места № 3.

Категории ДУС		Позиции сидений								
		1, 2	3		4	5	6	7	8	9
			Подушка безопасности «ON» (Вкл.)	Подушка безопасности «OFF» (Вкл.)						
Универсальные ДУС с ремненной фиксацией	Все весовые категории	-	Нет	Да (F,R)	Да (F,R)	Да (F,R)	Да (F,R)	Да (F,R)	Да (F,R)	Да (F,R)
CRS стандарта i-Size	ISOFIX CRF: F2, F2X, R1	-	Нет	Нет	Нет	Нет	Нет	Нет	Нет	Нет
Переносная детская кроватка (ДУС с ISOFIX, устанавливаемая поперечно)	ISOFIX CRF: L1, L2	-	Нет	Нет	Нет	Нет	Нет	Нет	Нет	Нет
ДУС с ISOFIX для младенцев* (*: ДУС с ISOFIX для грудного ребенка)	ISOFIX CRF: R1	-	Нет	Нет	Да (R)	Нет	Да (R)	Нет	Нет	Нет
Автокресла ISOFIX для детей ясельного возраста – маленькие	ISOFIX CRF: F2,F2X	-	Нет	Нет	Да (F,R)	Нет	Да (F,R)	Нет	Нет	Нет
* Автокресла ISOFIX для детей ясельного возраста – большие* (* Не кресла-бустеры)	ISOFIX CRF: F3,R3	-	Нет	Нет	Да (F,R)	Нет	Да (F,R)	Нет	Нет	Нет
Дополнительная подушка – узкая	ISO CRF: B2	-	Нет	Нет	Да	Нет	Да	Нет	Нет	Нет
Дополнительная подушка – полноразмерная	ISO CRF: B3	-	Нет	Нет	Да	Нет	Да	Нет	Нет	Нет

* F: Ориентация по ходу движения, R: Обращенная назад

Номер пассажирского места	Положение в автомобиле	Для посадочных мест 8, 9-местного автомобиля
1	Переднее левое	 <p style="text-align: right;">OUS4031116L</p>
2	Переднее центральное	
3	Переднее правое	
4	Левое второго ряда	
5	Центральное второго ряда	
6	Правое второго ряда	
7	Левое третьего ряда	
8	Центральное третьего ряда	
9	Правое третьего ряда	

- * Если подголовник сиденья мешает правильной установке детского автокресла, необходимо отрегулировать или полностью снять подголовник этого сиденья.
- * Ни при каких обстоятельствах не устанавливайте обращенное назад детское автокресло на переднее пассажирское сиденье, если не отключена подушка безопасности.
- * В 8-местных автомобилях нет места под номером 2.

Пригодность каждого посадочного места для размещения детских автокресел (CRS), как крепящихся ремнями безопасности, так и детских автокресел с системой фиксации ISOFIX, определяются в соответствии с нормами ООН

(Информация для пользователей 9-местных автомобилей класса люкс и производителей ДУС)

- Да: подходит для установки ДУС указанной категории
- Нет: не подходит для установки ДУС указанной категории
- «-»: не применимо
- Таблица составлена для автомобилей с левосторонним управлением. За исключением переднего пассажирского сиденья, данные в таблице действительны для автомобилей с правосторонним управлением.

Для переднего пассажирского сиденья в автомобилях с правосторонним управлением применяется информация для посадочного места № 3.

Категории ДУС		Позиции сидений									
		1	2		3	4	5	6	7	8	9
			Подушка безопасности «ON» (Вкл.)	Подушка безопасности «OFF» (Вкл.)							
Универсальные ДУС с ременной фиксацией	Все весовые категории	-	Нет	Да (F,R)	Да (F,R)	Да (F,R)	Да (F,R)	Да (F,R)	Да (F,R)	Да (F,R)	Да (F,R)
CRS стандарта i-Size	ISOFIX CRF: F2, F2X, R1	-	Нет	Нет	Нет	Нет	Нет	Нет	Нет	Нет	Нет
Переносная детская кроватка (ДУС с ISOFIX, устанавливаемая поперечно)	ISOFIX CRF: L1, L2	-	Нет	Нет	Нет	Нет	Нет	Нет	Нет	Нет	Нет
ДУС с ISOFIX для младенцев* (*: ДУС с ISOFIX для грудного ребенка)	ISOFIX CRF: R1	-	Нет	Нет	Да (R)	Да (R)	Да (R)	Да (R)	Нет	Нет	Нет
Автокресла ISOFIX для детей ясельного возраста – маленькие	ISOFIX CRF: F2,F2X	-	Нет	Нет	Да (F,R)	Да (F,R)	Да (F,R)	Да (F,R)	Нет	Нет	Нет
* Автокресла ISOFIX для детей ясельного возраста – большие* (* Не кресла-бустеры)	ISOFIX CRF: F3,R3	-	Нет	Нет	Да (F,R)	Да (F,R)	Да (F,R)	Да (F,R)	Нет	Нет	Нет
Дополнительная подушка – узкая	ISO CRF: B2	-	Нет	Нет	Да	Да	Да	Да	Нет	Нет	Нет
Дополнительная подушка – полноразмерная	ISO CRF: B3	-	Нет	Нет	Да	Да	Да	Да	Нет	Нет	Нет

* F: Ориентация по ходу движения, R: Обращенная назад

Номер пассажирского места	Положение в автомобиле	Для посадочных мест 9-местного автомобиля
1	Переднее левое	 <p style="text-align: right;">OUS4031117L</p>
2	Переднее правое	
3	Левое второго ряда	
4	Правое второго ряда	
5	Левое третьего ряда	
6	Правое третьего ряда	
7	Левое четвертого ряда	
8	Центральное четвертого ряда	
9	Правое четвертого ряда	

- * Если подголовник сиденья мешает правильной установке детского автокресла, необходимо отрегулировать или полностью снять подголовник этого сиденья.
- * Ни при каких обстоятельствах не устанавливайте обращенное назад детское автокресло на переднее пассажирское сиденье, если не отключена подушка безопасности.

Пригодность каждого посадочного места для размещения детских автокресел (CRS), как крепящихся ремнями безопасности, так и детских автокресел с системой фиксации ISOFIX, определяются в соответствии с нормами ООН

(Информация для пользователей 11-местных автомобилей и производителей ДУС)

- Да: подходит для установки ДУС указанной категории
- Нет: не подходит для установки ДУС указанной категории
- «-»: не применимо
- Таблица составлена для автомобилей с левосторонним управлением. За исключением переднего пассажирского сиденья, данные в таблице действительны для автомобилей с правосторонним управлением.

Для переднего пассажирского сиденья в автомобилях с правосторонним управлением применяется информация для посадочного места № 3.

Категории ДУС		Позиции сидений										
		1, 2	3		4	5	6	7	8	9	10	11
			Подушка безопасности «ON» (Вкл.)	Подушка безопасности «OFF» (Вкл.)								
Универсальные ДУС с ременной фиксацией	Все весовые категории	-	Нет	Да (F,R)	Да (F,R)	Да (F,R)	Да (F,R)	Нет	Нет	Да (F,R)	Да (F,R)	Да (F,R)
CRS стандарта i-Size	ISOFIX CRF: F2, F2X, R2	-	Нет	Нет	Нет	Нет	Нет	Нет	Нет	Нет	Нет	Нет
Переносная детская кроватка (ДУС с ISOFIX, устанавливаемая поперечно)	ISOFIX CRF: L1, L2	-	Нет	Нет	Нет	Нет	Нет	Нет	Нет	Нет	Нет	Нет
ДУС с ISOFIX для младенцев* (*: ДУС с ISOFIX для грудного ребенка)	ISOFIX CRF: R1	-	Нет	Нет	Да (R)	Нет	Да (R)	Нет	Нет	Нет	Нет	Нет
Автокресла ISOFIX для детей ясельного возраста – маленькие	ISOFIX CRF: F2, F2X, R2, R2X	-	Нет	Нет	Да (F,R)	Нет	Да (F,R)	Нет	Нет	Нет	Нет	Нет
* Автокресла ISOFIX для детей ясельного возраста – большие* (* Не кресла-бустеры)	ISOFIX CRF: F3, R3	-	Нет	Нет	Да (F,R)	Нет	Да (F,R)	Нет	Нет	Нет	Нет	Нет
Дополнительная подушка – узкая	ISO CRF: B2	-	Нет	Нет	Да	Нет	Да	Нет	Нет	Нет	Нет	Нет
Дополнительная подушка – полноразмерная	ISO CRF: B3	-	Нет	Нет	Да	Нет	Да	Нет	Нет	Нет	Нет	Нет

* **F**: Ориентация по ходу движения, **R**: Обращенная назад

Номер пассажирского места	Положение в автомобиле	Для посадочных мест 11-местного автомобиля
1	Переднее левое	 <p>ОУS4031118L</p>
2	Переднее центральное	
3	Переднее правое	
4	Левое второго ряда	
5	Центральное второго ряда	
6	Правое второго ряда	
7	Левое третьего ряда	
8	Правое третьего ряда	
9	Левое четвертого ряда	
10	Центральное четвертого ряда	
11	Правое четвертого ряда	

- * Если подголовник сиденья мешает правильной установке детского автокресла, необходимо отрегулировать или полностью снять подголовник этого сиденья.
- * Ни при каких обстоятельствах не устанавливайте обращенное назад детское автокресло на переднее пассажирское сиденье, если не отключена подушка безопасности.

Крепление ISOFIX и крепление якорный ремень (система крепления ISOFIX) для детей

Крепления ISOFIX обеспечивают фиксацию детской удерживающей системы во время поездки и в случае аварии. Система спроектирована так, чтобы максимально упростить процесс установки и снизить вероятность его неправильного выполнения. Системой ISOFIX используются предусмотренные на автомобиле крепления и приспособления детской удерживающей системы. Система ISOFIX позволяет отказаться от использования ремней безопасности для крепления детской удерживающей системы к задним сиденьям.

Анкерные крепления ISOFIX представляют собой металлические петли, встроенные в кузов автомобиля. Предусмотрено два нижних крепления для каждого места установки ISOFIX, которые предназначены для нижних деталей крепления детской удерживающей системы.

Для использования системы ISOFIX автомобиля необходимо приобрести детскую удерживающую систему с креплениями ISOFIX.

Производитель детской удерживающей системы обязан предоставить инструкцию по креплению детской удерживающей системы к анкерным креплениям ISOFIX.

■ 7-местный автомобиль

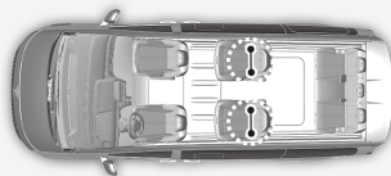

OUS4031055

■ 9-местный автомобиль класса люкс

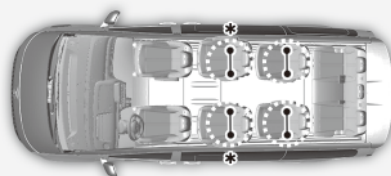

OUS4031056

■ 8, 9, 11-местный автомобиль

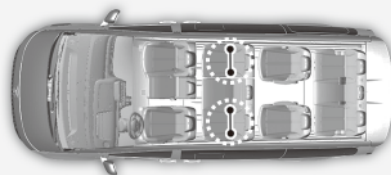

OUS4031057

Анкерные крепления ISOFIX встроены в крайнее левое и правое задние посадочные места. Их местоположения показаны на рисунке.

ПРЕДУПРЕЖДЕНИЕ

Не пытайтесь установить детскую удерживающую систему с помощью анкерных креплений ISOFIX на заднее центральное посадочное место. Оно не оборудовано анкерными креплениями ISOFIX. Использование анкерных креплений боковых задних сидений для установки детской удерживающей системы на центральное посадочное место может привести к повреждению анкерных креплений.

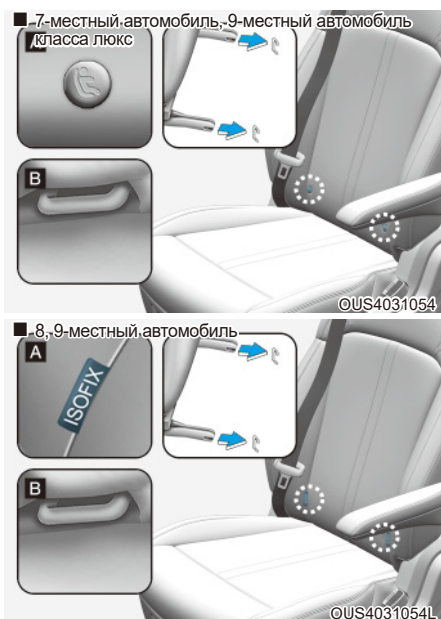

[A]: указатель местоположения анкерного крепления ISOFIX
[B]: анкерное крепление ISOFIX

Анкерные крепления ISOFIX расположены между подушкой и спинкой задних сидений (крайние сиденья слева и справа) и отмечены соответствующими символами.

ПРЕДУПРЕЖДЕНИЕ

В случае 9-местного автомобиля класса люкс детскую удерживающую систему нельзя установить, если сиденья второго ряда повернуты в направлении заднего вида. Ее можно установить только сиденье третьего ряда.

Крепление детской удерживающей системы с помощью системы крепления ISOFIX

Чтобы установить детское автокресло, соответствующее стандарту i-Size или ISOFIX, на любом из задних боковых сидений, выполните следующие действия:

1. Отодвиньте пряжку ремня безопасности в сторону от анкерного крепления ISOFIX.
2. Уберите все предметы, которые могут мешать подсоединению детской удерживающей системы к анкерным креплениям ISOFIX.
3. Установите детскую удерживающую систему на сиденье транспортного средства, затем подсоедините сиденье к анкерным креплениям ISOFIX согласно инструкциям производителя детской удерживающей системы.
4. Соблюдайте инструкции производителя детской удерживающей системы в отношении надлежащей установки и подсоединения креплений ISOFIX на детской удерживающей системе к анкерным креплениям ISOFIX.



ПРЕДУПРЕЖДЕНИЕ

При использовании системы ISOFIX должны быть приняты указанные далее меры предосторожности.

- Прочитать прилагаемые к детской удерживающей системой инструкции по установке.
- Ребенок может достать и схватить не втянутые ремни безопасности, поэтому следует застегнуть все неиспользуемые ремни безопасности и втянуть лямки ремней безопасности позади ребенка. Ребенок может задохнуться, если плечевая ляжка обернется вокруг его шеи и ремень безопасности натянется.
- **ЗАПРЕЩАЕТСЯ** присоединять несколько детских удерживающих систем к одному анкерному креплению. Это может стать причиной ослабления или поломки анкера или крепежного фиксатора.
- После аварии система ISOFIX должна быть обязательно проверена дилером. В результате аварии система ISOFIX может быть повреждена и не способна фиксировать детскую удерживающую систему должным образом.

Крепление детской удерживающей системы с помощью верхнего ремня

■ Тип А

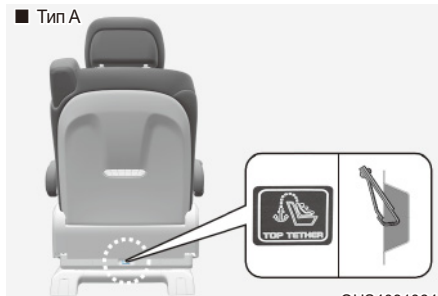

©US4031064

■ Тип В

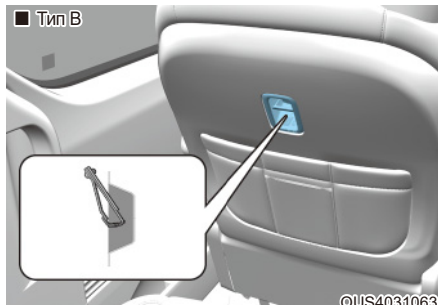

©US4031063

Крепления для верхнего ремня детских удерживающих систем расположены на задней стороне спинки сиденья.



1. Перебросьте якорный ремень детского автокресла через спинку сиденья. При размещении верхнего ремня следуйте инструкциям производителя детского кресла.
2. Закрепите ремень за анкерное крепление, затем затяните ремень в соответствии с инструкциями производителя детского сиденья, чтобы прикрепить детское сиденье к сиденью автомобиля.



ПРЕДУПРЕЖДЕНИЕ

При креплении с помощью верхнего ремня должны быть приняты указанные далее меры предосторожности.

- Прочитать прилагаемые к детской удерживающей системой инструкции по установке.
- **ЗАПРЕЩАЕТСЯ** присоединять несколько детских удерживающих систем к одному анкерному креплению ISOFIX для верхнего ремня. Это может стать причиной ослабления или поломки анкерного крепления или крюка ремня.
- Запрещается крепить верхний ремень к другим анкерным креплениям, кроме специально предназначенного. При ненадлежащем креплении ремень может не обеспечивать надежной фиксации.
- Крепления детского автокресла рассчитаны только на нагрузки, возникающие при правильной установке автокресла.

Ни при каких обстоятельствах не допускается их использование для крепления штатных ремней безопасности или для фиксации других предметов или оборудования в автомобиле.

Крепление детского автокресла с использованием поясного/плечевого ремня безопасности

Если система ISOFIX не используется, то любые детские удерживающие системы должны крепиться к заднему сиденью транспортного средства поясной лямкой ремня с креплением в трех точках.

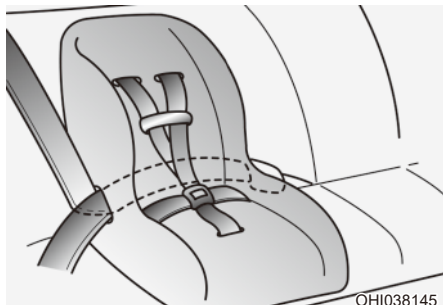

Установка детской удерживающей системы с использованием ремня с креплением в трех точках

Для установки детской удерживающей системы на заднее сиденье обратите внимание на указанную далее информацию.

1. Установите детское автокресло на заднее сиденье и протяните поясной/плечевой ремень вокруг автокресла или через него, соблюдая указания производителя автокресла. Убедитесь, что ремень не перекручен.

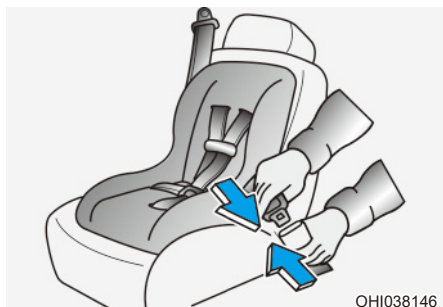

2. Застегните пряжку ремня. Должен быть отчетливо слышен характерный щелчок.

i Информация

Кнопка пряжки ремня должна быть расположена так, чтобы к ней был удобный доступ в случае чрезвычайной ситуации.



3. Удалите слабину ремня в максимально возможной степени, нажимая на детское удерживающее устройство и подавая плечевую лямку назад во втягивающее устройство.
4. Попытайтесь сдвинуть детскую удерживающую систему в разные стороны, чтобы убедиться в надежности ее крепления ремнем безопасности.

Если производитель детского автокресла рекомендует использовать верхний ремень с поясно-плечевым ремнем безопасности, см. стр. 3-77.

Чтобы снять детское автокресло, нажмите кнопку на пряжке, а затем вытащите ремень безопасности из детского кресла, дав ему полностью втянуться.

ПОДУШКА БЕЗОПАСНОСТИ — СИСТЕМА ПАССИВНОЙ БЕЗОПАСНОСТИ

■ Левый руль

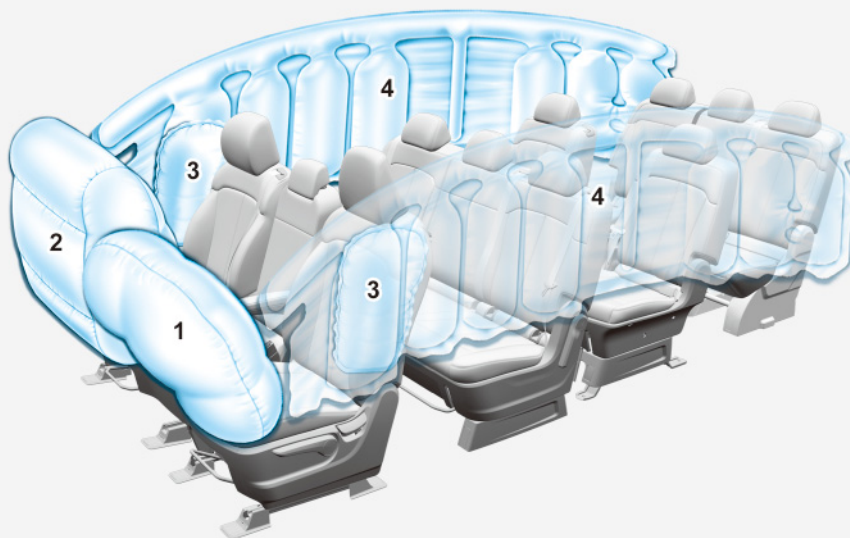

Фактические подушки безопасности в автомобиле могут отличаться от изображенных на рисунке.

OUS4031066L

1. Передняя подушка безопасности водителя
2. Передняя подушка безопасности пассажира*
3. Боковая подушка безопасности*
4. Боковая шторка безопасности*

* (при наличии)

■ Правый руль

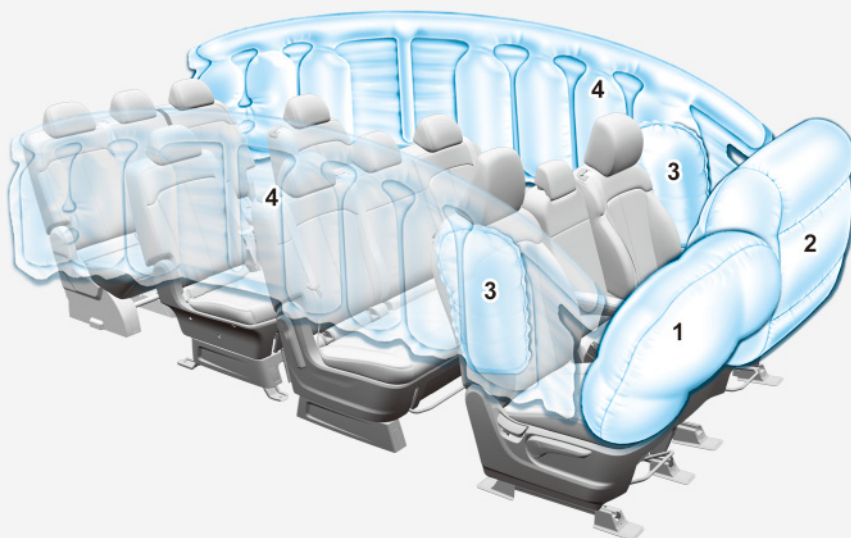

Фактические подушки безопасности в автомобиле могут отличаться от изображенных на рисунке.

OUS4031066R

1. Передняя подушка безопасности водителя
2. Передняя подушка безопасности пассажира*
3. Боковая подушка безопасности*
4. Боковая шторка безопасности*

* (при наличии)

Это транспортное средство оснащено пассивной системой подушек безопасности водителя и переднего пассажира.

Передние подушки безопасности разработаны как дополнение к трехточечным ремням безопасности. Для обеспечения максимальной защиты при использовании подушек безопасности всегда должны быть пристегнуты ремни безопасности.

Если ремни безопасности не будут пристегнуты, то при аварии находящиеся в автомобиле люди могут получить серьезные травмы и даже погибнуть Система подушек безопасности спроектирована как дополнение к ремням безопасности и не заменяет их. Кроме того, подушки безопасности не рассчитаны на срабатывание при любом столкновении. При некоторых авариях системой защиты являются только ремни безопасности.



ПРЕДУПРЕЖДЕНИЕ

МЕРЫ ПРЕДОСТОРОЖНОСТИ, СВЯЗАННЫЕ С ПОДУШКАМИ БЕЗОПАСНОСТИ

ВСЕГДА используйте ремни безопасности и детские удерживающие системы – для каждой поездки, в любое время, для каждого ребенка! Даже с подушками безопасности при столкновении могут быть получены серьезные или смертельные травмы, если в момент срабатывания подушки безопасности не использовать надлежащим образом ремни безопасности.

НИ ПРИ КАКИХ ОБСТОЯТЕЛЬСТВАХ не устанавливайте детскую удерживающую систему или дополнительную подушку на переднее пассажирское сиденье, если не отключена подушка безопасности.

При срабатывании подушка безопасности может сильно ударить ребенка и нанести серьезные или смертельные травмы.

Всегда пристегивайте детей до 13 лет на заднем сиденье. Это наиболее безопасное место для детей любого возраста. Если необходимо поместить ребенка возрастом 13 лет и старше на переднем сиденье, он должен быть пристегнут ремнем безопасности, а сиденье должно быть смещено как можно дальше назад.

Пока транспортное средство не будет запарковано и остановлен двигатель, все пассажиры и водитель должны сидеть на подушке сидения вертикально со спинкой сиденья в вертикальном положении с пристегнутыми ремнями безопасности, ноги должны быть удобно вытянуты, ступни ног должны упираться в пол. Если во время аварии кто-то будет находиться в другом положении, то при раскрытии подушки безопасности он может получить серьезную травму или травму со смертельным исходом.

Водитель и пассажиры никогда не должны сидеть или наклоняться излишне близко к подушкам безопасности или прислоняться к двери или центральной консоли.

Сиденье следует переместить как можно дальше от передних подушек безопасности, при этом сохраняя контроль над транспортным средством.

Расположение подушек безопасности

Передние подушки безопасности водителя и пассажира



Данное транспортное средство оборудовано системой пассивной безопасности (SRS) и поясно-плечевыми ремнями для сидений водителя и пассажира.

ПСБ состоит из подушек безопасности, установленных под крышками в центре рулевого колеса, в амортизирующей прокладке под рулевым колесом со стороны водителя и в панели приборов со стороны пассажира (над вещевым ящиком).

Подушки безопасности маркированы рельефной надписью AIR BAG на мягких крышках.

Система пассивной безопасности предназначена для обеспечения дополнительной защиты водителя транспортного средства и переднего пассажира, помимо системы ремней безопасности, в случае достаточно серьезного фронтального столкновения.



ПРЕДУПРЕЖДЕНИЕ

Чтобы снизить риск нанесения телесных повреждений в случае срабатывания передней подушки безопасности, следует принять указанные далее меры предосторожности.

- Ремни безопасности должны быть всегда пристегнуты, чтобы удерживать людей в надлежащем положении.
- Сиденье следует переместить как можно дальше от передних подушек безопасности, при этом сохраняя контроль над транспортным средством.
- Не следует прислоняться к двери или центральной консоли.
- Не следует разрешать переднему пассажиру класть ноги на панель приборов.
- Никакие предметы (например, крышка передней панели, держатель мобильного телефона, держатель для напитков, освежители воздуха или наклейки) не должны находиться около модулей подушки безопасности на рулевом колесе или на них, на панели приборов, около ветрового стекла и на панели переднего пассажира выше перчаточного ящика. При срабатывании подушек безопасности такие объекты могут стать причиной травм.
- Не прикрепляйте никакие предметы к ветровому стеклу и внутреннему зеркалу.

Боковые подушки безопасности (при наличии)

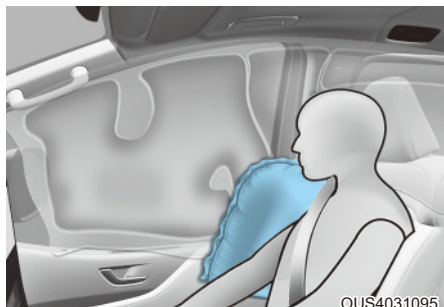

Данный автомобиль оснащен боковыми подушками безопасности в каждом переднем сиденье. Подушка безопасности обеспечивает водителю и переднему пассажиру автомобиля дополнительную защиту по сравнению с использованием одних только ремней безопасности.

Боковые подушки безопасности срабатывают при определенных условиях бокового столкновения в зависимости от силы, угла, скорости и точки приложения удара.

Боковые подушки безопасности на обеих сторонах автомобиля срабатывают, когда датчик опрокидывания обнаруживает, что автомобиль опрокинулся (если автомобиль оборудован датчиком опрокидывания).

Боковые подушки безопасности не предназначены для срабатывания во всех случаях бокового удара или опрокидывания.



ПРЕДУПРЕЖДЕНИЕ

Чтобы снизить риск травм на случай срабатывания боковой подушки безопасности и подушки безопасности между передними сиденьями, следует принять указанные далее меры предосторожности.

- Ремни безопасности должны быть всегда пристегнуты, чтобы удерживать людей в надлежащем положении.
- Не следует разрешать пассажирам прислоняться головой или туловищем к двери, класть руки на дверь, высовывать руки из окна или располагать какие-либо объекты между дверями и сиденьями.
- Держите руки на руле в позициях 3 и 9 часов, чтобы минимизировать риск получения травмы рук.
- Не используйте дополнительные чехлы для сидений. Это может привести к снижению эффективности системы.
- Используйте крючки только для развешивания одежды. В случае аварии посторонние предметы могут повредить автомобиль или стать причиной травмы во время срабатывания подушки безопасности.
- Не следует размещать какие-либо предметы на подушки безопасности или между подушкой безопасности и собой. Также запрещается устанавливать какие-либо предметы вокруг области раскрытия подушек безопасности, например около двери, стекол дверей, а также передней и задней стойки.
- Не следует размещать какие-либо предметы между дверью и сиденьем. При раскрытии боковой подушки безопасности они могут нанести серьезную травму.
- Не следует размещать какое-либо вспомогательное оборудование сбоку или рядом с боковой подушкой безопасности.
- Не допускайте ударов по дверям, когда замок зажигания находится в положении «ON» (Вкл.) или «START» (Пуск), так как это может привести к срабатыванию боковых подушек безопасности.
- Обслуживание, в случае повреждения сиденья или крышки сиденья, рекомендуется проводить у официального дилера HYUNDAI.

Шторка безопасности (при наличии)



©US4031058

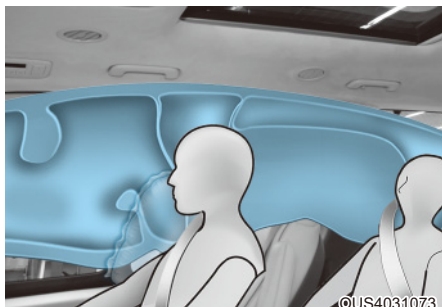

©US4031073

Шторки безопасности расположены с обеих сторон вдоль обеих балок крыши над передними и задними дверями.

Они предназначены для защиты головы людей на передних и задних боковых сиденьях при определенных боковых столкновениях.

Шторки безопасности срабатывают при определенных боковых столкновениях, в зависимости от их серьезности.

На оборудованных датчиком опрокидывания транспортных средствах при обнаружении опрокидывания или вероятного опрокидывания могут срабатывать боковые подушки безопасности и/или шторки безопасности и преднатяжители с обеих сторон.

Шторки безопасности будут раскрываться не во всех ситуациях бокового столкновения или опрокидывания.



ПРЕДУПРЕЖДЕНИЕ

Чтобы снизить риск серьезных травм в случае срабатывания шторки безопасности, следует принять указанные далее меры предосторожности.

- Все люди должны быть всегда пристегнуты ремнями безопасности, удерживающих их в надлежащем положении.
- Детская удерживающая система должна быть надлежащим образом закреплена как можно дальше от двери.
- Не размещайте предметы в области раскрытия подушки безопасности. Также запрещается устанавливать какие-либо предметы вокруг области раскрытия подушек безопасности, например около двери, стекол дверей, передней и задней стойки, балки крыши.
- Не вешайте на крючки ничего, кроме одежды, особенно тяжелые и хрупкие предметы.
В случае аварии они могут стать причиной травмы или повреждения автомобиля.
- Не следует разрешать пассажирам прислоняться головой или туловищем к двери, класть руки на дверь, высовывать руки из окна или располагать какие-либо объекты между дверями и сиденьями.
- Запрещается открывать или производить ремонт шторок безопасности.

Принцип работы системы подушек безопасности

■ 3, 5, 6-местный автомобиль

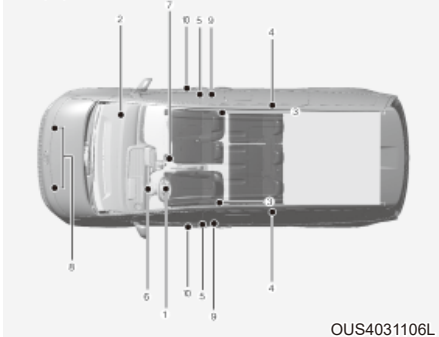

OUS4031106L

■ 7, 8, 9, 11-местный автомобиль

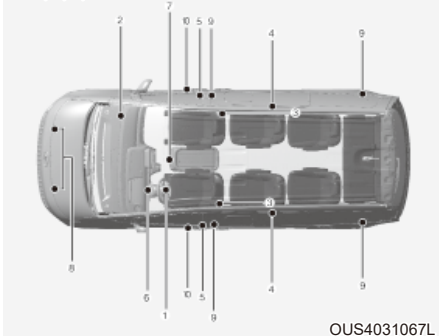

OUS4031067L

В систему подушек безопасности входят указанные далее элементы.

- (1) Модуль передней подушки безопасности водителя
- (2) Модуль передней подушки безопасности пассажира*
- (3) Модули боковых подушек безопасности*
- (4) Модули шторки безопасности*
- (5) Преднатяжитель переднего втягивающего устройства*
- (6) Индикатор неисправности подушек безопасности
- (7) Модуль управления системой пассивной безопасности (SRSCM)/датчик опрокидывания*
- (8) Датчики лобового удара.
- (9) Датчики бокового удара (ускорение)*
- (10) Датчики бокового столкновения (давление)*

* (при наличии)

Блок управления системой пассивной безопасности (SRSCM) постоянно контролирует все компоненты SRS при включенном замке зажигания, чтобы определить, является ли удар при столкновении достаточно сильным, чтобы потребовалось срабатывание подушек безопасности или преднатяжителей ремней безопасности.



Индикатор системы пассивной безопасности

Индикатор системы пассивной безопасности отображается на приборной панели в виде символа, показанного на рисунке. Система осуществляет проверку исправности работы электрических компонентов. Срабатывание индикатора указывает на возможную неисправность системы подушек безопасности, включая боковые подушки/шторки безопасности, используемые для защиты при переворачивании автомобиля (при наличии датчика опрокидывания).



ПРЕДУПРЕЖДЕНИЕ

Если система пассивной безопасности неисправна, подушки безопасности могут не раскрыться должным образом при аварии, увеличивая риск серьезной травмы или смерти.

Любое из указанных далее условий указывает на неисправность системы пассивной безопасности.

- Индикатор не включается в течение примерно трех-шести секунд, когда замок зажигания находится в положении «ON» (Вкл.).
- Сигнальная лампа продолжает гореть спустя примерно 3-6 секунд.
- Индикатор продолжает светиться во время движения транспортного средства.
- Сигнальная лампа мигает при работающем двигателе.

При наличии любого из перечисленных выше условий рекомендуется, чтобы SRS была как можно скорее проверена официальным дилером HYUNDAI.

При умеренном и сильном лобовом столкновении датчики регистрируют ускоренное замедление транспортного средства. Если степень замедления будет достаточно высокой, то блок управления приводит в действие передние подушки безопасности с необходимой силой.

Передние подушки безопасности предназначены для защиты водителя и переднего пассажира при лобовом столкновении, при котором достаточная защита не может быть обеспечена одними только ремнями безопасности. При необходимости боковые подушки безопасности обеспечивают дополнительную защиту в случае бокового столкновения или переворачивания.

- Подушки безопасности активируются (могут надуваться при необходимости) только тогда, когда замок зажигания находится в положении «ON» (Вкл.) или «START» (Пуск), и могут быть активированы в течение примерно 3 минут после выключения двигателя.
- Подушки безопасности срабатывают при определенных фронтальных или боковых столкновениях для защиты водителя и пассажиров от серьезных травм.
- Раскрытие подушек производится, как правило, на основании силы и направления удара. Существуют два фактора, на основании которых датчиком генерируется электронный сигнал на применение средств безопасности.
- Передние подушки безопасности моментально полностью надуваются и затем сдуваются. Практически невозможно увидеть, как подушки безопасности надуваются во время аварии. Намного более вероятно, что после столкновения просто будет видно, что раскрывшиеся подушки безопасности свисают из своих модулей.

- В дополнение к активизации при серьезных боковых столкновениях транспортные средства оборудованы датчиком опрокидывания, которым активизируются боковые подушки безопасности и/или шторки безопасности, если системой будет обнаружено опрокидывание.

При обнаружении опрокидывания для обеспечения защиты от выбрасывания боковые подушки безопасности и/или шторки безопасности будут оставаться наполненными дольше, особенно, при использовании совместно с ремнями безопасности (если автомобиль оборудован датчиком опрокидывания).

- Для обеспечения надлежащей защиты подушки безопасности должны надуваться очень быстро. Для предотвращения удара человека о конструкции транспортного средства при столкновении, раскрытие подушки безопасности происходит за чрезвычайно короткое время. Такая скорость раскрытия уменьшает риск получения серьезных или опасных для жизни травм и является важной составляющей работы подушки безопасности.

Однако быстрое раскрытие подушки безопасности также может вызвать травмы, которые могут включать травмы лица, ушибы и сломанные кости, потому что при такой скорости раскрытия удар от подушки безопасности может быть значительной силы.

- При некоторых обстоятельствах контакт с подушкой безопасности может вызвать травмы со смертельным исходом, особенно если сидеть к подушке безопасности слишком близко.

Можно принять определенные меры предосторожности для снижения риска получения травмы в случае раскрытия подушки безопасности. Опаснее всего сидеть слишком близко к подушке безопасности. Для раскрытия подушки безопасности требуется некоторое пространство. Водителю рекомендуется находиться как можно дальше от центра рулевого колеса, сохраняя контроль над автомобилем.

■ Передняя подушка безопасности водителя (1)



OH1038171L

Когда блок управления подушками безопасности обнаруживает достаточно серьезный удар в переднюю часть транспортного средства, он автоматически надувает передние подушки безопасности.

■ Передняя подушка безопасности водителя (2)



OH1038172L

После срабатывания происходит разрыв швов мягкой крышки, которая отделяется под давлением при расширении подушек безопасности. Последующее открытие крышек позволяет подушкам безопасности полностью раскрыться.

Полное раскрытие подушки безопасности, совместно с надлежащим образом пристегнутыми ремнями безопасности, позволяет замедлить перемещение водителя или переднего пассажира вперед и снизить риск травм головы или грудной клетки.

■ Передняя подушка безопасности водителя (3)

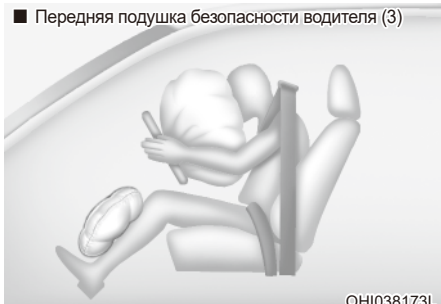

OH1038173L

■ Передняя подушка безопасности пассажира



ODN8039080L

После полного раскрытия подушка сразу же начинает сдуваться, обеспечивая водителю видимость и возможность управления транспортным средством, в случае необходимости.



ПРЕДУПРЕЖДЕНИЕ

Чтобы предотвратить травмы от предметов при раскрытии подушки безопасности пассажира, следует принять указанные далее меры предосторожности.

- Не размещайте какие-либо предметы (подстаканник, держатель компакт-дисков, этикетки и т.д.) на панели переднего пассажира над перчаточным ящиком, где расположена подушка безопасности пассажира.
- Не устанавливайте флакон с освежителем воздуха около приборной панели или на поверхности приборной панели.

Что происходит после раскрытия подушек безопасности

После раскрытия передней или боковой подушки безопасности она очень быстро сдувается. Разворачивание подушки безопасности не препятствует возможности водителю видеть через ветровое стекло или управлять транспортным средством. Боковые подушки безопасности после раскрытия могут некоторое время оставаться частично надутыми.



ПРЕДУПРЕЖДЕНИЕ

После срабатывания подушек безопасности должны быть приняты указанные далее меры предосторожности.

- Сразу же после столкновения как можно скорее открыть окна и двери для уменьшения длительности воздействия дыма и порошка, которые образовались после срабатывания подушки безопасности.
- Не следует касаться внутренних компонентов модуля подушки безопасности непосредственно после его срабатывания. После срабатывания подушки безопасности эти детали могут быть очень горячими.
- Всегда промывайте подвергнутые воздействию участки кожи прохладной водой и слабым мыльным раствором.
- Рекомендуется заменить сработавшие подушки безопасности у авторизованного дилера HYUNDAI при первой же возможности. Подушки безопасности являются одноразовыми.

Шум и дым при срабатывании подушки безопасности

Раскрытие подушек безопасности сопровождается громким звуком, в салоне автомобиля может оставаться дым и взвешенный в воздухе порошок. Это считается нормальным при срабатывании газогенератора модуля надувной подушки безопасности. После раскрытия подушки безопасности может чувствоваться существенный дискомфорт при дыхании из-за контакта грудной клетки с ремнем безопасности и подушкой безопасности, так же как от вдыхания дыма и порошка. У некоторых людей порошок может вызвать приступ астмы. Если после раскрытия подушки безопасности имеют место проблемы с дыханием, следует немедленно обратиться за медицинской помощью.

Хотя дым и порошок нетоксичны, они могут вызвать раздражение кожи, глаз, носа, гортани и т.д. В этом случае следует немедленно произвести промывание и полоскание холодной водой. Если симптомы сохраняются, необходимо обратиться за медицинской помощью.

Не следует устанавливать детское удерживающее устройство на сиденье переднего пассажира

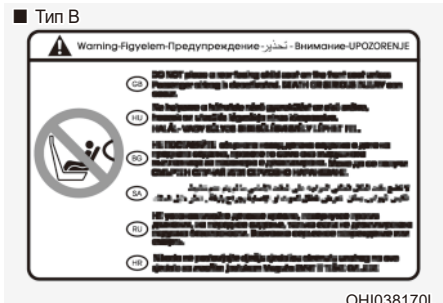

Ни при каких обстоятельствах не устанавливайте детскую удерживающую систему на переднее пассажирское сиденье, если не отключена подушка безопасности

ПРЕДУПРЕЖДЕНИЕ

ЗАПРЕЩАЕТСЯ устанавливать детскую удерживающую систему против направления движения на сиденье, перед которым находится **АКТИВНАЯ ПОДУШКА БЕЗОПАСНОСТИ**. Это может привести к **СЕРЬЕЗНОЙ ТРАВМЕ** или **СМЕРТИ РЕБЕНКА**.

Почему подушка безопасности не раскрылась при столкновении?

Существуют некоторые типы аварий, при которых дополнительная защита за счет раскрытия подушек безопасности не требуется. К ним относятся удар сзади, вторичные столкновения при авариях с участием нескольких транспортных средств, а также столкновения на низкой скорости. Повреждение автомобиля указывает на поглощение энергии при столкновении и не является индикатором того, что должна сработать подушка безопасности.

Датчики столкновения для подушек безопасности

ПРЕДУПРЕЖДЕНИЕ

Чтобы снизить риск непроизвольного срабатывания подушек безопасности, результатом которого может быть серьезная травма или смерть, следует принять указанные далее меры предосторожности.

- Недопустимы удары по местам установки подушек безопасности или датчиков.
- Не пытайтесь выполнять работы по техническому обслуживанию на датчиках системы подушек безопасности или поблизости от них. При любом нарушении углов установки датчиков подушки безопасности могут раскрыться тогда, когда их раскрытие нежелательно, или не раскрыться в необходимый момент.
- Установка неоригинальной решетки на бампер HYUNDAI или не ее аналога может негативно сказаться на процессе столкновения и срабатывании подушки безопасности.

Для обеспечения правильной работы системы подушек безопасности рекомендуется заменить бампер на оригинальную деталь HYUNDAI или аналог (оригинальной детали), предназначенный для вашего автомобиля.

- При буксировке автомобиля установите замок зажигания в положение «OFF» (Выкл.) или «ACC» (Питание на доп. устройства) и подождите 3 минуты, чтобы предотвратить случайное срабатывание подушек безопасности.
- Рекомендуется, чтобы все ремонтные работы выполнялись официальным дилером HYUNDAI.

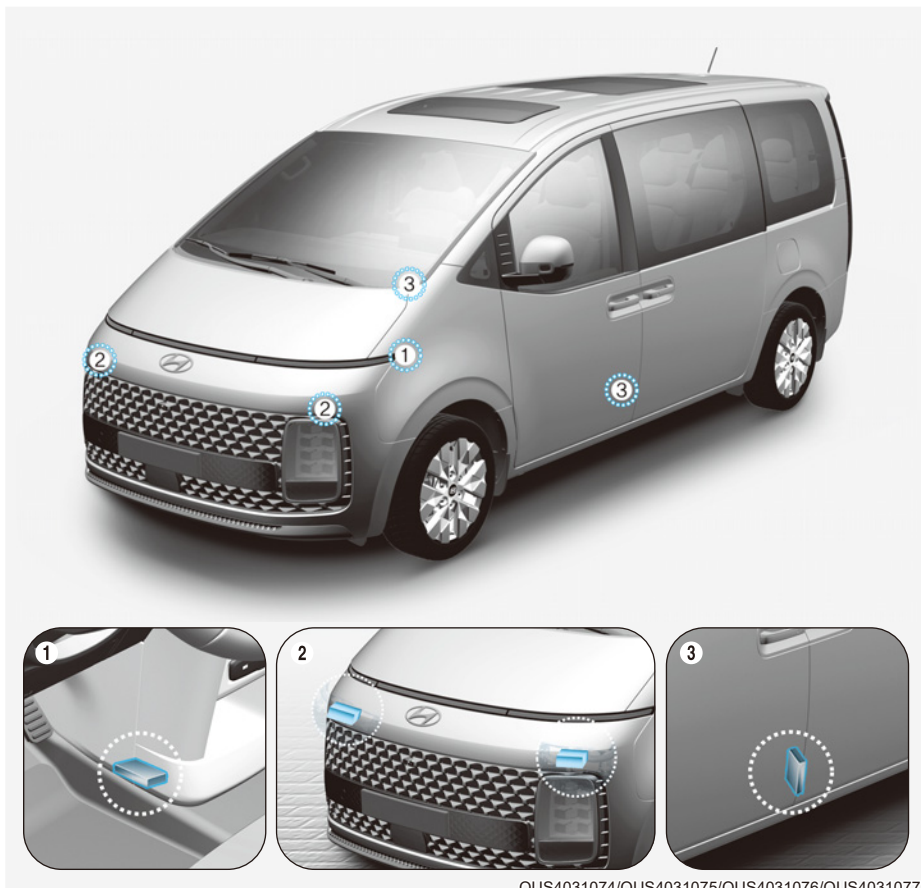

1. Модуль управления системой пассивной безопасности (SRS) / датчик опрокидывания (при наличии)
2. Датчик лобового столкновения
3. Датчик бокового столкновения (давление) (при наличии)

Состояния раскрытия подушки безопасности

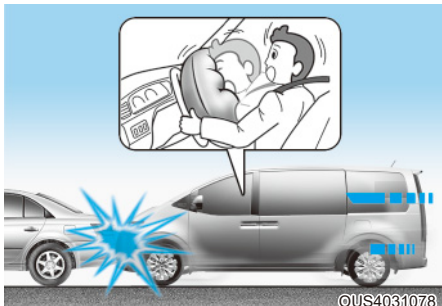

Фронтальные подушки безопасности

Передние подушки безопасности срабатывают при лобовом столкновении в зависимости от его интенсивности.

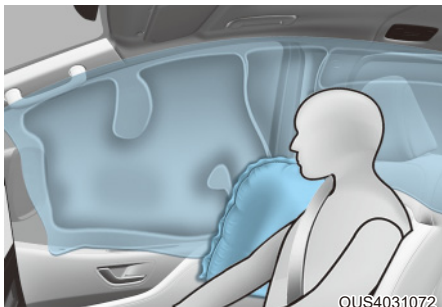
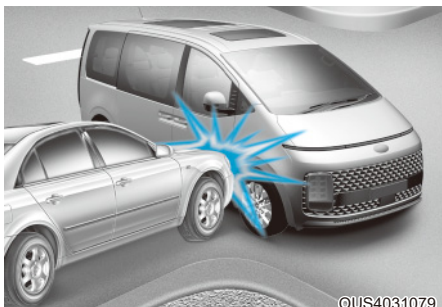

Боковые подушки и шторки безопасности

Боковые подушки и шторки безопасности срабатывают при регистрации столкновения с помощью датчиков бокового удара в зависимости от интенсивности столкновения.

Хотя передние подушки безопасности пассажира и водителя рассчитаны на раскрытие при фронтальном столкновении, они также могут раскрыться и при других типах столкновений, если передними датчиками будет зафиксировано столкновение достаточной силы. Боковые подушки и шторки безопасности предназначены для раскрытия при боковых столкновениях, но при сильном воздействии на боковые датчики они также могут раскрыться и при других типах столкновений.

Кроме того, боковые подушки и шторки безопасности срабатывают, когда датчик опрокидывания обнаруживает, что автомобиль опрокинулся (если автомобиль оборудован датчиком опрокидывания).

Если на шасси автомобиля воздействуют удары от неровностей дорожного покрытия, это может вызвать срабатывание подушек безопасности. Двигаясь по неровным дорогам или в местах, не предназначенных для движения автомобилей, соблюдайте осторожность, чтобы не допустить непредусмотренного раскрытия подушек безопасности.

Условия, при которых подушки безопасности не раскрываются



При определенных столкновениях на низкой скорости возможно, что подушки безопасности не раскроются. Подушки безопасности не рассчитаны на раскрытие в подобных случаях, так как ими не будет обеспечиваться дополнительная защита, помимо обеспечиваемой ремнями безопасности.



Передние подушки безопасности не рассчитаны на раскрытие при ударах сзади, так как водитель и пассажиры перемещаются назад под воздействием силы столкновения. В этом случае раскрытием подушки безопасности не обеспечивается дополнительная защита.

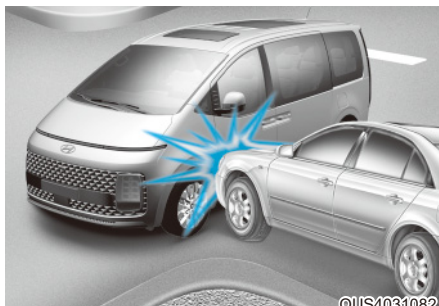

Передние подушки безопасности, возможно, не раскроются при боковых столкновениях, поскольку происходит перемещение находящихся в транспортном средстве людей в направлении столкновения и, таким образом, при боковых столкновениях раскрытием передних подушек безопасности не будет обеспечиваться дополнительная защита.

Однако могут сработать боковые подушки безопасности и шторки безопасности в зависимости от интенсивности столкновения.



При угловом столкновении силой столкновения люди могут быть направлены в таком направлении, при котором подушками безопасности не будет обеспечиваться дополнительная защита и, таким образом, датчиками может не подаваться команда на раскрытие подушек безопасности.

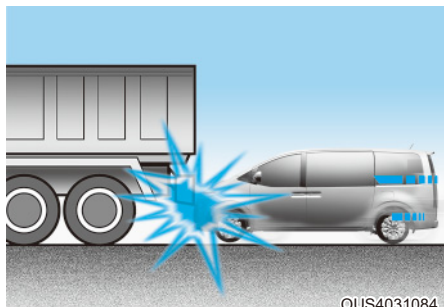

Непосредственно перед столкновением водители часто сильно нажимают на педаль тормоза. При таком торможении передняя часть автомобиля опускается, и он может «заехать» под транспортное средство с более высоким дорожным просветом. В подобной ситуации подушки безопасности могут не раскрыться, поскольку зафиксированная датчиками интенсивность замедления может быть значительно уменьшена.

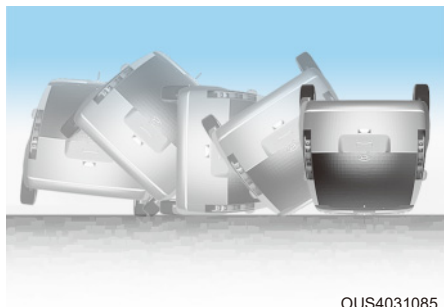

Передние подушки безопасности не надуваются при переворачивании автомобиля, поскольку они не обеспечивают защиту пассажиров при таких авариях.

i Информация

С датчиком опрокидывания

Боковые подушки безопасности и шторки безопасности могут раскрыться при опрокидывании автомобиля, если датчик опрокидывания зарегистрирует соответствующую ситуацию.

i Информация

без датчика опрокидывания

Боковые подушки и (или) шторки безопасности могут раскрыться при переворачивании транспортного средства после бокового столкновения, если транспортное средство оборудовано боковыми подушками безопасности и (или) шторками безопасности.

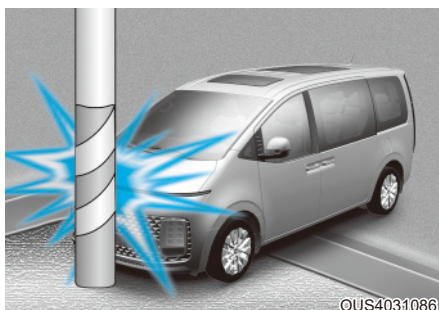

Подушки безопасности могут не раскрыться, если транспортное средство сталкивается со столбом или деревом, когда удар сконцентрирован в одном месте и энергия столкновения поглощена конструкцией транспортного средства.

Уход за системой пассивной безопасности

Система пассивной безопасности практически не требует обслуживания, и в ней нет деталей, которые могли бы обслуживаться пользователем самостоятельно. Если контрольная лампа подушек безопасности SRS не загорается при включении зажигания или горит непрерывно, рекомендуется как можно быстрее проверить систему у официального дилера HYUNDAI.

Рекомендуется, чтобы любые работы, связанные с системой подушек безопасности SRS, в том числе работы на рулевом колесе, приборной панели, передних сиденьях и рельсах крыши выполнялись авторизованным дилером HYUNDAI. Неправильное обращение с системой SRS может привести к серьезному телесному повреждению.



ПРЕДУПРЕЖДЕНИЕ

Чтобы снизить риск **СЕРЬЕЗНЫХ ТРАВМ** или **СМЕРТИ**, следует принять указанные далее меры предосторожности.

- Запрещается модифицировать или отсоединять компоненты пассивной системы безопасности или электропроводку, включая наклеивание любого вида значков на мягкие крышки или модификацию конструкции кузова.
- Никакие объекты не должны находиться около модулей подушки безопасности на рулевом колесе, на приборной панели и на панели переднего пассажира над перчаточным ящиком.
- Для чистки крышек модулей подушек безопасности используйте только мягкую ткань, смоченную чистой водой. Применение растворителей или очистителей может негативно сказаться на состоянии крышек модулей подушек безопасности и вызвать нарушения в работе системы.
- Замену сработавших подушек безопасности рекомендуется проводить у официального дилера HYUNDAI.
- При утилизации компонентов системы подушек безопасности или всего автомобиля необходимо соблюдать определенные меры предосторожности. Рекомендуем обратиться за дополнительной информацией к авторизованному дилеру HYUNDAI. Несоблюдение упомянутых мер предосторожности повышает риск травм.

Дополнительные меры предосторожности

Пассажиры при движении транспортного средства не должны пересаживаться с сиденья на сиденье. Пассажир, который не будет пристегнут ремнем безопасности при столкновении или аварийной остановке, может удариться о внутренние части транспортного средства, других людей в салоне или может быть выброшен из транспортного средства.

Не следует использовать дополнительные приспособления для ремней безопасности.

Устройства, предназначенные для повышения комфорта пассажира или изменения положения ремня безопасности, могут привести к ухудшению функциональности ремня и повысить риск получения тяжелых травм при аварии.

Не модифицируйте передние сиденья. При изменении конструкции передних сидений возможно нарушение функционирования датчиков системы пассивной безопасности или боковых подушек безопасности.

Не располагайте под передними сиденьями какие-либо предметы.

Размещение предметов под передними сиденьями может препятствовать нормальной работе датчиков дополнительной системы безопасности и может стать причиной повреждения жгутов проводки.

Не допускайте ударов по дверям. Удар по дверям, когда замок зажигания находится в положении «ON» (Вкл.) или «START» (Пуск) может привести к срабатыванию подушек безопасности.

Дополнительное оборудование или модификация оборудования системы подушек безопасности транспортного средства

Модификация автомобиля, замена рамы, бампера, передних или боковых элементов кузова или изменение дорожного просвета может повлиять на работу системы подушек безопасности.

Этикетки, предупреждающие о наличии подушек безопасности

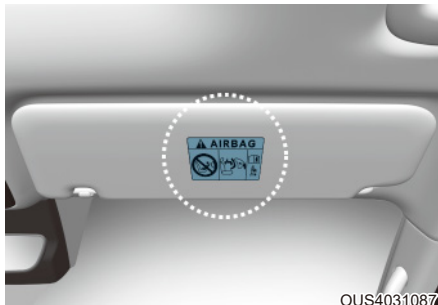

Этикетки, предупреждающие о наличии подушек безопасности, служат для уведомления водителя и пассажиров о потенциальном риске, связанном с системой подушек безопасности.

Обязательно прочитайте в настоящем руководстве пользователя всю информацию о подушках безопасности, которые установлены на вашем автомобиле.

4. Приборная панель

Приборная панель	4-4
Управление комбинаций приборов	4-6
Подсветка приборной панели	4-6
Датчики и измерительные приборы	4-6
Спидометр	4-6
Тахометр	4-7
Указатель температуры охлаждающей жидкости двигателя	4-8
Указатель уровня топлива	4-9
Указатель наружной температуры	4-10
Одометр	4-10
Запас хода по топливу	4-11
Расход топлива (приборная панель размером 10,25 дюйма)	4-11
Индикатор переключения передач	4-12
Индикатор переключения автоматической коробки передач	4-12
Индикатор ручного режима переключения автоматической коробки передач	4-12
Сигнальные лампы и индикаторы	4-13
Предупреждающий сигнал ремня безопасности	4-13
Индикатор неисправности подушек безопасности	4-13
Индикатор стояночного тормоза и уровня тормозной жидкости	4-13
Индикатор антиблокировочной системы тормозов	4-14
Индикатор системы электронного распределения тормозного усилия	4-14
Индикатор системы электрического усилителя руля	4-15
Индикатор системы зарядки	4-15
Индикатор низкого давления масла	4-16
Контрольная лампа температуры охлаждающей жидкости двигателя	4-17
Индикатор низкого уровня топлива	4-17
Индикатор неисправности	4-17
Индикатор топливного фильтра (для дизельного двигателя)	4-19
Контрольная лампа выхлопной системы (бензинового сажевого фильтра) (для бензинового двигателя)	4-19
Световой индикатор выхлопной системы (сажевого фильтра) (для дизельного двигателя)	4-20
Световой индикатор системы избирательной каталитической нейтрализации (SCR) (для дизельного двигателя)	4-20
Главный индикатор	4-20
Сигнальная лампа электронного стояночного тормоза (EPB)	4-21
Индикатор низкого давления в шинах	4-21
Световой индикатор предупреждения о переднем столкновении	4-22
Световой индикатор системы безопасного движения по полосе	4-22
Сигнальная лампа превышения скорости	4-22

Сигнальная лампа полного привода (AWD)	4-23
Индикатор светодиодных фар	4-23
Индикатор «Icy Road» (Скользкая дорога)	4-23
Индикатор электронной системы динамической стабилизации.....	4-24
Индикаторная лампа выключения системы динамической стабилизации (ESC) ..	4-24
Световой индикатор иммобилайзера	4-24
Световой индикатор свечей накаливания (для дизельного двигателя).....	4-25
Индикаторная лампа «AUTO STOP» (Автоматический останов)	4-25
Индикатор сигналов поворота	4-26
Индикаторная лампа дальнего света	4-26
Индикаторная лампа ближнего света.....	4-26
Индикаторная лампа включения световых приборов	4-26
Индикаторная лампа задних противотуманных фар	4-26
Индикаторная лампа системы автоматического переключения фар дальнего света	4-26
Индикаторная лампа «AUTO HOLD» (Автоматическое удержание).....	4-27
Световой индикатор круиз-контроля	4-27
Световой индикатор системы ограничения скорости	4-27
Индикатор спортивного режима	4-27
Индикатор режима «ECO» (Экономичный)	4-27
Индикатор режима «SMART» (Интеллектуальный)	4-27
Сообщения на ЖК-дисплее	4-28
Переключите в положение P (для системы смарт-ключа).....	4-28
Рычаг передач в положении «N» (нейтраль). Нажмите кнопку «START» (пуск) и переместите рычаг в положение «P» (и выключите автомобиль).....	4-28
Разряжен аккумулятор в ключе (для системы смарт-ключа)	4-28
Поверните руль и нажмите кнопку START	4-28
Проверьте систему блокировки руля.....	4-28
Нажмите педаль тормоза для запуска	4-28
Ключ не в машине (для системы смарт-ключа)	4-28
Ключ не обнаружен (для системы смарт-ключа)	4-28
Нажмите кнопку START еще раз (для системы смарт-ключа)	4-28
Нажмите кнопку START ключом (для системы интеллектуального ключа).....	4-29
Проверьте предохранитель BRAKE SWITCH (для системы смарт-ключа)	4-29
Рычаг в P или N для запуска (для системы смарт-ключа).....	4-29
Проверьте систему смарт-ключа (для системы смарт-ключа).....	4-29
Разрядка аккумулятора за счет внешних электрических устройств.....	4-29
Индикатор открытых дверей, капота или багажника	4-29

4. Приборная панель

Индикатор незакрытого люка	4-30
Низкое давление в шинах	4-30
Освещение	4-30
Режим работы стеклоочистителей	4-31
Низкий уровень топлива	4-31
Низкий уровень масла в двигателе	4-31
Перегрев двигателя	4-32
Проверить выхлопную систему	4-32
Проверить переключатель на руле	4-32
Проверьте фары дальнего света	4-32
Проверить сигнал поворота	4-32
Проверьте фары LED (светодиодные)	4-32
ЖК-дисплей	4-33
Управление ЖК-дисплеем	4-33
Режимы ЖК-дисплея	4-34
Режим маршрутного компьютера	4-35
Режим отобр.поворотов (Turn By Turn (TBT) mode)	4-35
Система помощи при вождении	4-35
Группа общих предупреждений	4-36
Уровень мочевины (дизельный двигатель)	4-37
Режим установок	4-38
Маршрутный компьютер (4,2 дюйма)	4-46
Режимы движения	4-46
Маршрутный компьютер (10,25 дюйма)	4-48
Режимы движения	4-48
Настройки автомобиля (информационно-развлекательная система)	4-51
Настройка вашего автомобиля	4-51

ПРИБОРНАЯ ПАНЕЛЬ

■ 4,2 дюйма



Установленная в транспортном средстве приборная панель может отличаться от показанной на рисунке. Более подробные сведения приводятся в разделе «Датчики и измерительные приборы» в данной главе.

OUS4041001

1. Тахометр
2. Спидометр
3. Указатель температуры охлаждающей жидкости двигателя
4. Указатель уровня топлива
5. Сигнальные лампы и индикаторы
6. ЖК-дисплей

■ 10,25 дюйма

• Бензин

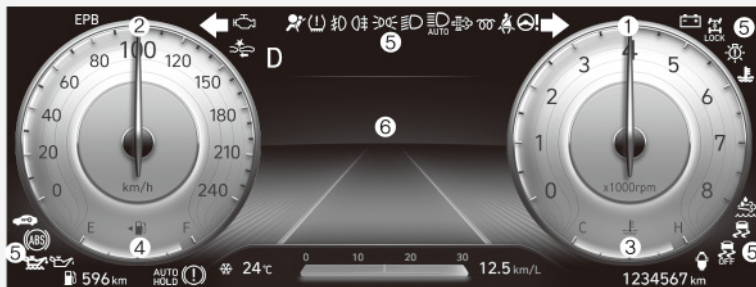

• Дизельный

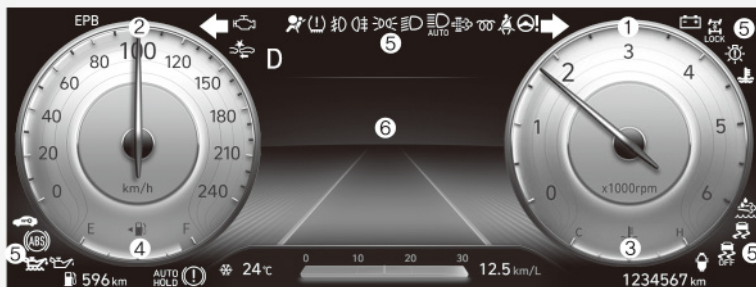

Установленная в транспортном средстве приборная панель может отличаться от показанной на рисунке.
Более подробные сведения приводятся в разделе «Датчики и измерительные приборы» в данной главе.

OUS4041044L / OUS4041019L

- | | |
|---|----------------------------------|
| 1. Тахометр | 4. Указатель уровня топлива |
| 2. Спидометр | 5. Сигнальные лампы и индикаторы |
| 3. Указатель температуры охлаждающей жидкости двигателя | 6. ЖК-дисплей |

Управление комбинаций приборов

Подсветка приборной панели

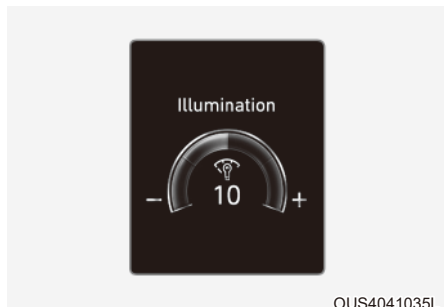

OUS4041035L

Вы можете настроить яркость подсветки приборной панели в режиме установок на ЖК-дисплее при включенном зажигании («Lights → Illumination» (Освещение → Подсветка)). При включении стояночных огней или передних фар автомобиля также изменяется яркость подсветки внутренних переключателей и фоновой подсветки.

Если ваш автомобиль оснащен дополнительной системой навигации, см. подробные сведения в поставляемом отдельно руководстве по информационно-развлекательной системе.

ПРЕДУПРЕЖДЕНИЕ

Не настраивайте приборную панель во время движения. Это может привести к потере управления и созданию аварийной ситуации со смертельным исходом, серьезными травмами и повреждением автомобиля.

- Отображается яркость подсветки панели приборов.
- При достижении максимального или минимального уровня яркости подсветки подается звуковой сигнал.

Датчики и измерительные приборы

Спидометр



Спидометр отображает скорость автомобиля и калиброван в километрах в час (км/ч) и милях в час (миль/ч).

Тахометр



На тахометре отображается частота вращения коленчатого вала двигателя в оборотах в минуту (об/мин).

Тахометр используется для выбора оптимального режима переключения передач и предотвращения рывков и (или) резких бросков частоты вращения коленчатого вала.

К СВЕДЕНИЮ

Не допускайте работы двигателя в **КРАСНОЙ ЗОНЕ** тахометра. Это может привести к серьезному повреждению двигателя.

Указатель температуры охлаждающей жидкости двигателя



OUS4041004

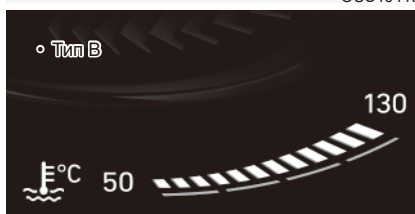

OUS4041004L



ОТМ040010

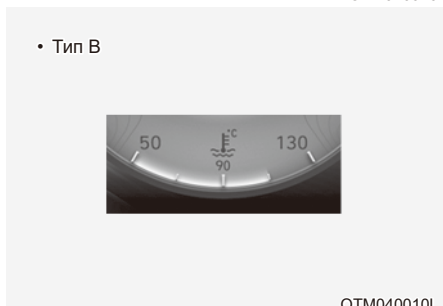

ОТМ040010L

Этот датчик показывает температуру охлаждающей жидкости двигателя, когда ключ в замке зажигания находится в положении «ON» (Вкл.).

К СВЕДЕНИЮ

Если указатель датчика перемещается за пределы нормального диапазона значений по направлению к положению «Н» (Горячий) или «130», это указывает на перегрев, который может привести к повреждению двигателя.

Не продолжайте движение с перегретым двигателем. Если автомобиль перегревается, см. раздел «Перегрев двигателя» в главе 8.



ПРЕДУПРЕЖДЕНИЕ

Никогда не снимайте крышку бачка охлаждающей жидкости двигателя, пока двигатель горячий. Охлаждающая жидкость двигателя находится под давлением и может вызвать сильные ожоги. Перед добавлением охлаждающей жидкости в бачок подождите, пока двигатель не остынет.

Указатель уровня топлива



OUS4041005

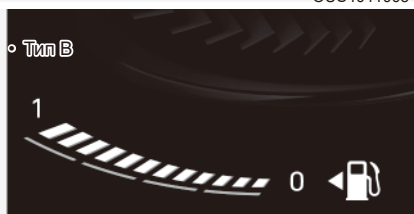

OUS4041005L

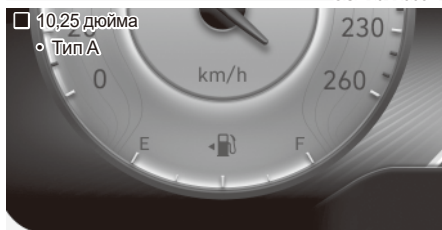

OTM040012

- Тип В



OTM040012L

Этим указателем отображается примерное количество топлива в топливном баке.

Информация

- Данные по объему топливного бака приведены в главе 2.
- Показания указателя уровня топлива дополняются индикатором низкого уровня топлива, зажигающегося незадолго до опустошения бака.
- На уклонах и поворотах вследствие движения топлива в баке может колебаться стрелка указателя уровня топлива или раньше обычного загораться индикатор низкого уровня топлива.

ПРЕДУПРЕЖДЕНИЕ

Израсходование топлива может создать опасность для водителя и пассажиров.

После срабатывания индикатора и приближения указателя к позиции «E (Empty) or 0» (пустой или 0) необходимо заправиться топливом при первой же возможности.

К СВЕДЕНИЮ

Не ездите с очень низким уровнем топлива. Полная выработка топлива может привести к перебоям зажигания и повреждению каталитического нейтрализатора.

Указатель наружной температуры

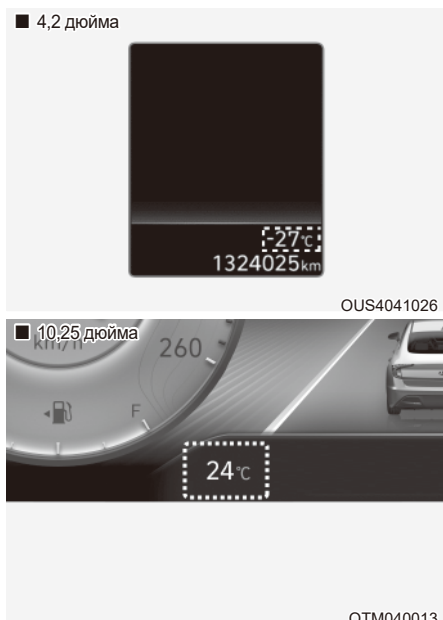

Этот индикатор показывает текущую температуру наружного воздуха с точностью до 1 °C (1 °F).

Обратите внимание, что температура, указанная на ЖК-дисплее, может изменяться не так быстро, как наружная температура (перед изменением температуры может наблюдаться небольшая задержка).

В меню «Settings» (Настройки) на экране информационно-развлекательной системы можно изменить единицы измерения температуры. Выберите:

- «Setup» (Настройка) → «General Settings» (Общие настройки) → «Unit» (Единица измерения) → «Temperature Unit» (Единица измерения температуры) → «°C» (Градусы по Цельсию) / «°F» (Градусы по Фаренгейту).

Дополнительные сведения см. в отдельном поставляемом с автомобилем руководстве по информационно-развлекательной системе.

Изменяются единицы измерения температуры на ЖК-дисплее панели и экране управления микроклиматом.

Одометр

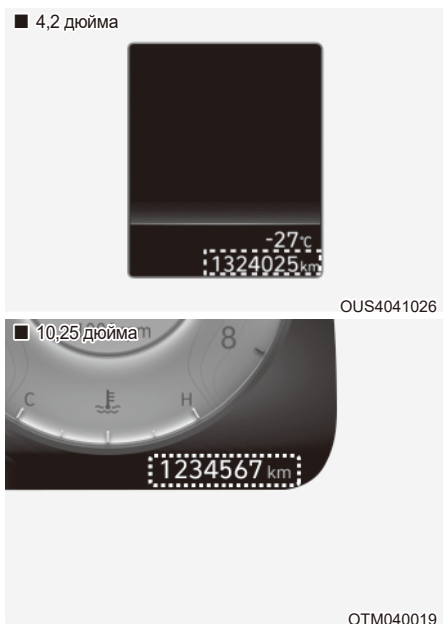

На одометре отображается полный пробег транспортного средства, который должен использоваться для определения срока очередного технического обслуживания.

Запас хода по топливу

- 4,2 дюйма

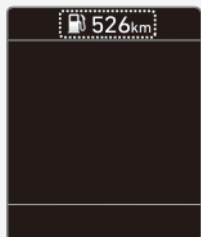

ОТМ040018

- 10,25 дюйма

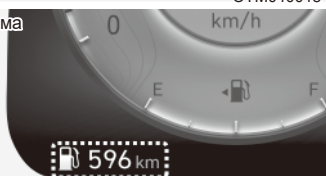

ОТМ040020

- Запас хода по топливу – дистанция, которую может проехать транспортное средство на оставшемся топливе.
- Если остающаяся дистанция меньше 1 км (1 мили), маршрутный компьютер начнет отображать «----» в качестве запаса хода по топливу.

i Информация

- Если автомобиль находится не на горизонтальной поверхности и в случае прерывания питания от аккумулятора, функция запаса хода по топливу может работать неправильно.
- Запас хода по топливу может отличаться от фактического расстояния пробега, поскольку это оценка доступного расстояния пробега.
- Маршрутный компьютер может не зарегистрировать дозаправку топливом, если его объем не превышает 9 л.
- Дальность дистанции, проходимой автомобилем на оставшемся топливе, может существенно меняться в зависимости от дорожных условий, стиля вождения и состояния автомобиля.

Расход топлива (приборная панель размером 10,25 дюйма)

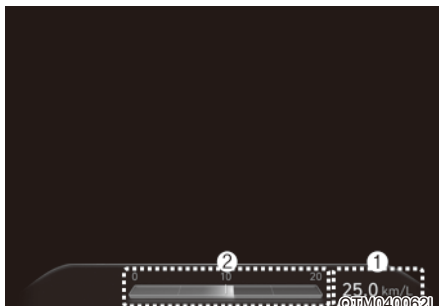

Средний расход топлива (1) и расход топлива на данный момент (2) отображаются в нижней части панели.

Автоматический сброс

Чтобы автоматически переустановить средний расход топлива, выберите «After Ignition» (После зажигания) или «After Refueling» (После заправки) в меню «Settings» (Настройки) на экране информационно-развлекательной системы.

Индикатор переключения передач

Индикатор переключения автоматической коробки передач

■ 4,2 дюйма



OUS4041018

■ 10,25 дюйма

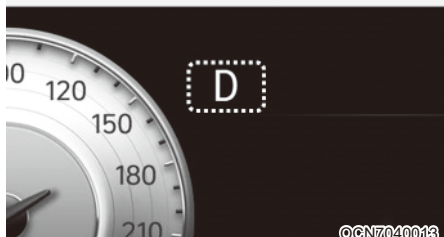

©CN7040013

Данный индикатор указывает текущую передачу.

Индикатор ручного режима переключения автоматической коробки передач (для Европы, при наличии)

■ 4,2 дюйма



OTM040016L

■ 10,25 дюйма

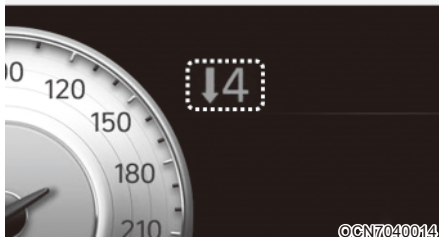

©CN7040014

В ручном режиме этот индикатор информирует о том, какая передача рекомендуется для экономии топлива во время движения.

Например:

↑ 3: указывает, что рекомендуется перейти на третью передачу (в настоящий момент рычаг переключения передач находится на 2-й или 1-й передаче).

↓ 3: указывает, что рекомендуется перейти на третью передачу (в настоящий момент рычаг переключения передач находится на четвертой, пятой или шестой передаче).

Когда система не работает должным образом, этот индикатор не отображается.

Сигнальные лампы и индикаторы

Информация

Убедитесь, что после запуска двигателя все индикаторы погасли. Если какой-либо индикатор по-прежнему горит, это указывает на необходимость уделить внимание соответствующей системе.

Предупреждающий сигнал ремня безопасности



Этот индикатор информирует водителя о непристегнутом ремне безопасности.

Подробную информацию см. в пункте «**Ремни безопасности**» в главе 3.

Индикатор неисправности подушек безопасности



Эта сигнальная лампа загорается в следующих случаях:

- При переводе замка зажигания в положение «ON» (Вкл.).
 - После выполнения всех проверок индикатор неисправности подушек безопасности горит в течение примерно 6 секунд, затем гаснет.
- Индикатор неисправности подушек безопасности продолжает гореть при наличии неисправности подушек безопасности пассивной системы безопасности.

В этом случае рекомендуется проверить автомобиль у официального дилера HYUNDAI.

Индикатор стояночного тормоза и уровня тормозной жидкости



Эта сигнальная лампа загорается в следующих случаях:

- При переводе замка зажигания в положение «ON» (Вкл.).
 - Индикатор стояночного тормоза и уровня тормозной жидкости горит в течение примерно 3 секунд, затем гаснет после отпущения стояночного тормоза.
- При применении стояночного тормоза.
- При низком уровне тормозной жидкости в баке.
 - Горящий индикатор при отпущенном стояночном тормозе указывает на низкий уровень тормозной жидкости в баке.

Если уровень тормозной жидкости в баке низкий, нужно выполнить несколько действий.

1. Осторожно отведите автомобиль в ближайшее безопасное место и остановитесь.
2. Выключите двигатель, проверьте уровень тормозной жидкости, при необходимости долейте ее (**более подробная информация приводится в разделе «Тормозная жидкость» в главе 9**). После добавления тормозной жидкости проверьте все узлы тормозной системы на предмет утечки жидкости. Если обнаружена утечка тормозной жидкости, или индикатор продолжает гореть, или тормоз работает ненадлежащим образом, запрещено управлять автомобилем. Рекомендуем обратиться к официальному дилеру HYUNDAI для проверки транспортного средства.

Двухконтурная тормозная система с диагональным разделением контуров

Автомобиль оснащен двухконтурной тормозной системой с диагональным разделением контуров. Это означает, что тормозное усилие распределяется на два колеса даже в случае отказа одного из контуров системы.

Если работает только одна из сдвоенных систем, для остановки автомобиля необходимы увеличенный ход педали и более сильный нажим на педаль.

Кроме того, если действует только часть тормозной системы, тормозная дистанция увеличивается.

При сбое тормозов во время движения следует переключиться на низшую передачу для дополнительного торможения двигателем и остановить транспортное средство, как только это будет безопасно.



ПРЕДУПРЕЖДЕНИЕ

Индикатор стояночного тормоза и уровня тормозной жидкости

Использовать автомобиль с горящим индикатором опасно. Если индикатор включенного стояночного тормоза и низкого уровня тормозной жидкости горит при отключенном стояночном тормозе, это указывает на низкий уровень тормозной жидкости в бачке.

В этом случае рекомендуется проверить автомобиль у официального дилера HYUNDAI.

Индикатор антиблокировочной системы тормозов



Эта сигнальная лампа загорается в следующих случаях:

- При переводе замка зажигания в положение «ON» (Вкл.).
 - Индикатор антиблокировочной системы тормозов (ABS) горит в течение примерно 3 секунд, затем гаснет.
- При наличии неисправности в системе ABS. Обратите внимание, что гидравлическая тормозная система все еще функционирует, даже при наличии неисправностей с ABS. В этом случае рекомендуется проверить автомобиль у официального дилера HYUNDAI.

Индикатор системы электронного распределения тормозного усилия



Одновременное включение индикаторов антиблокировочной системы тормозов и стояночного тормоза может указывать на проблему системы электронного распределения тормозного усилия (EBD).

В этом случае рекомендуется проверить автомобиль у официального дилера HYUNDAI.



ПРЕДУПРЕЖДЕНИЕ

Индикатор системы электронного распределения тормозного усилия

Когда горят индикаторы и антиблокировочной системы тормозов, и стояночного тормоза, и низкого уровня тормозной жидкости, тормозная система не будет работать как обычно, а резкое торможение может привести к непредвиденной и опасной ситуации.

Следует избегать движения на высокой скорости и резкого торможения.

Рекомендуется как можно скорее проверить автомобиль у официального дилера HYUNDAI.

К СВЕДЕНИЮ

Индикатор системы электронного распределения тормозного усилия

Если загорается индикатор антиблокировочной системы тормозов или одновременно загораются индикатор антиблокировочной системы тормозов и индикатор стояночного тормоза и тормозной жидкости, это может свидетельствовать о неисправности спидометра, одометра или счетчика пути. Кроме того, в этом случае может загораться индикатор электрического усилителя руля и увеличиваться или уменьшаться рулевое усилие.

В этом случае рекомендуется как можно скорее проверить автомобиль у официального дилера HYUNDAI.

Индикатор системы электрического усилителя руля



Эта сигнальная лампа загорается в следующих случаях:

- При переводе замка зажигания в положение «ON» (Вкл.).
 - Индикатор системы электрического усилителя руля горит в течение примерно 3 секунд, затем гаснет.
- При наличии неисправности электрического усилителя руля.
В этом случае рекомендуется проверить автомобиль у официального дилера HYUNDAI.

Индикатор системы зарядки



Эта сигнальная лампа загорается в следующих случаях:

При наличии неисправности генератора или системы зарядки.

При наличии неисправности генератора или системы зарядки следует выполнить несколько действий.

1. Осторожно отведите автомобиль в ближайшее безопасное место и остановитесь.
2. Остановить двигатель и проверить приводной ремень генератора на предмет ослабления или повреждения.

Если ремень отрегулирован надлежащим образом, может быть неисправна система зарядки.

В этом случае рекомендуется как можно скорее проверить автомобиль у официального дилера HYUNDAI.

Индикатор низкого давления масла



Эта сигнальная лампа загорается в следующих случаях:

При низком давлении моторного масла.

Если давление масла двигателя низкое, следует выполнить несколько действий.

1. Осторожно отведите автомобиль в ближайшее безопасное место и остановитесь.
2. Выключите двигатель и проверьте уровень масла (**подробнее см. в разделе «Моторное масло» в главе 9**). Если уровень низкий, долейте нужное количество масла.

Если сигнальная лампа продолжает гореть после доливки масла либо возможность долить масло отсутствует, рекомендуется в максимально сжатые сроки выполнить осмотр автомобиля у официального дилера компании HYUNDAI.

Движение с включенной сигнальной лампой может привести к повреждению двигателя.

i Информация

Smartstream G3.5

При снижении давления масла в двигателе из-за его нехватки и т.д. загорается сигнальный индикатор давления масла. Также активируется система усиленной защиты двигателя, которая ограничивает его мощность. После восстановления давления масла индикатор давления масла и система усиленной защиты двигателя отключатся.

К СВЕДЕНИЮ

Если не остановить двигатель сразу после включения сигнальной лампы давления моторного масла, возможно серьезное повреждение двигателя.

Контрольная лампа температуры охлаждающей жидкости двигателя



Сигнальная лампа включается в следующих случаях:

При слишком высокой температуре охлаждающей жидкости двигателя.

Не продолжайте движение с перегретым двигателем. Если двигатель перегрелся, см. раздел «Перегрев» в главе 8.

К СВЕДЕНИЮ

Если горит индикатор температуры охлаждающей жидкости двигателя, это указывает на перегрев, который может повредить двигатель.

Индикатор низкого уровня топлива



Эта сигнальная лампа загорается в следующих случаях:

Если в топливном баке заканчивается топливо.

Необходимо заправиться топливом как можно скорее.

К СВЕДЕНИЮ

Движение с горящим индикатором низкого уровня топлива или с уровнем топлива ниже отметки «E or 0» (пустой или 0) может привести к пропуску зажигания в цилиндрах двигателя и повреждению каталитического нейтрализатора.

Индикатор неисправности



Эта сигнальная лампа загорается в следующих случаях:

- При переводе замка зажигания в положение «ON» (Вкл.).
 - Лампа индикатора неисправности загорается на 3 секунды и гаснет.
- При наличии неисправности системы снижения токсичности, двигателя или трансмиссии автомобиля.

В этом случае рекомендуется проверить автомобиль у официального дилера HYUNDAI.

К СВЕДЕНИЮ

- Продолжение движения при горящем индикаторе неисправности может привести к повреждению системы снижения токсичности выбросов, что повлияет на управляемость и (или) расход топлива.
- Для Smartstream G3.5
 - Если из-за недостатка моторного масла активируется система усиленной защиты двигателя, мощность двигателя ограничивается. Если длительные периоды ограничения мощности двигателя будут возникать неоднократно, загорится сигнальный индикатор неисправности.

К СВЕДЕНИЮ

- **Бензиновый двигатель**

Если мигает MIL, это может указывать на ошибку в системе регулирования количества впрыскиваемого топлива, что может привести к снижению мощности двигателя, увеличению шума и вредных выбросов в атмосферу.

В этом случае рекомендуется как можно скорее проверить автомобиль у официального дилера HYUNDAI.

- **Дизельный двигатель**

Если мигает MIL, это может указывать на ошибку в системе управления двигателем, что может привести к снижению мощности двигателя, увеличению шума и вредных выбросов в атмосферу.

В этом случае рекомендуется проверить автомобиль у официального дилера HYUNDAI.

К СВЕДЕНИЮ

Дизельный двигатель с сажевым фильтром (DPF)

Мигание MIL может прекратиться при указанных далее условиях.

- Движение со скоростью более 60 км/ч (37 миль/ч).
- Движение на более чем 2-й передаче при вращении двигателя со скоростью 1250-2500 об/мин в течение определенного времени (около 25 минут).

Если несмотря на проделанные действия световой индикатор неисправности (MIL) продолжает мигать, рекомендуется проверить систему DPF у официального дилера HYUNDAI.

Если длительное время продолжать движение с мигающим индикатором неисправности (MIL), это может привести к повреждению системы сажевого фильтра и увеличению расхода топлива.

Индикатор топливного фильтра (для дизельного двигателя)



Эта сигнальная лампа загорается в следующих случаях:

Если в топливном фильтре накопилась вода.

В этом случае рекомендуется обратиться к официальному дилеру HYUNDAI для удаления воды из топливного фильтра.

Более подробная информация приводится в разделе «Топливный фильтр» в главе 9.

К СВЕДЕНИЮ

- Если загорится индикатор топливного фильтра, мощность двигателя (скорость транспортного средства и частота вращения на холостом ходу) может уменьшиться.
- Движение автомобиля с горящим индикатором может привести к повреждению компонентов двигателя (инжектор, система непосредственного впрыска топлива, топливный насос высокого давления). В этом случае рекомендуется как можно скорее проверить автомобиль у официального дилера HYUNDAI.

Контрольная лампа выхлопной системы (бензинового сажевого фильтра) (для бензинового двигателя, при наличии)



- Этот индикатор срабатывает, когда накопившаяся сажа достигает определенного объема.
- Этот индикатор может погаснуть после движения автомобиля на скорости свыше 80 км/ч (30 миль/ч) в течение примерно 30 минут (свыше 3-й передачи при вращении двигателя со скоростью 1500-4000 об/мин).

Если несмотря на выполненные действия эта контрольная лампа продолжает мигать (при этом на ЖК-экран выводится предупреждающее сообщение), рекомендуется обратиться к официальному дилеру HYUNDAI для проверки системы бензинового сажевого фильтра.

К СВЕДЕНИЮ

В случае продолжения движения с мигающим индикатором бензинового сажевого фильтра в течение длительного времени возможно повреждение системы сажевого фильтра и увеличение расхода топлива.

**Световой индикатор
выхлопной системы
(сажевого фильтра) (для
дизельного двигателя, при
наличии)**



- Данный индикатор загорается при наличии неисправности системы сажевого фильтра дизельного двигателя (DPF).
- Этот индикатор может погаснуть после движения автомобиля на скорости свыше 80 км/ч (37 миль/ч) в течение примерно 30 минут (свыше 2-й передачи при вращении двигателя со скоростью 1250-2500 об/мин).
Если несмотря на выполненные действия эта контрольная лампа продолжает мигать (при этом на ЖК экран выводится предупреждающее сообщение), рекомендуется обратиться к официальному дилеру HYUNDAI для проверки системы DPF.

К СВЕДЕНИЮ

Если длительное время продолжать движение с мигающим индикатором дизельного сажевого фильтра, это может привести к повреждению системы сажевого фильтра и увеличению расхода топлива.

**Световой индикатор
системы избирательной
катализической
нейтрализации (SCR)
(для дизельного
двигателя, при наличии)**



Эта сигнальная лампа загорается в следующих случаях:

Когда бак с раствором мочевины почти пуст.

Если бак раствора мочевины практически пуст, наполните его как можно скорее.

Подробная информация приводится в разделе «Чистота раствора мочевины» главы 9.

Главный индикатор



Эта сигнальная лампа загорается в следующих случаях:

В случае неисправности в любой из нижеприведенных систем.

- Неисправность вспомогательной системы предупреждения о лобовом столкновении (при наличии)
- Радар вспомогательной системы предупреждения о лобовом столкновении (при наличии) заблокирован
- Неисправность системы предупреждения об опасности столкновения в «слепой» зоне (при наличии)
- Радар системы предупреждения об опасности столкновения в «слепой» зоне (при наличии) заблокирован
- Неисправность лампы светодиодных фар (при наличии)
- Неисправность системы автоматического переключения фар (при наличии)
- Неисправность системы интеллектуального круиз-контроля (SCC) (при наличии)
- Заблокирован радар системы интеллектуального круиз-контроля (при наличии)
- Неисправность системы контроля давления в шинах (TPMS) (при наличии)

Чтобы определить подробности предупреждения, посмотрите на ЖК-дисплей (при наличии).

Сигнальная лампа электронного стояночного тормоза (EPB)

Эта сигнальная лампа загорается в следующих случаях:

- При переводе замка зажигания в положение «ON» (Вкл.).
 - Сигнальная лампа EPB горит примерно 3 секунды, а затем гаснет.
- Всякий раз при наличии неисправности в EPB.

В этом случае рекомендуется проверить автомобиль у официального дилера HYUNDAI.



Информация

Может загореться сигнальная лампа электронного стояночного тормоза (EPB), когда горит световой индикатор электронной системы динамической стабилизации (ESC), что указывает на неисправность в системе ESC. Это не указывает на неисправность EPB.

Индикатор низкого давления в шинах



Эта сигнальная лампа загорается в следующих случаях:

- При переводе замка зажигания в положение «ON» (Вкл.).
 - Индикатор низкого давления в шинах горит в течение примерно 3 секунд, затем гаснет.
- При недостаточном давлении воздуха в одной из шин. (Расположение шины с недостаточным давлением воздуха отображено на ЖК-дисплее.)

Более подробную информацию см. в разделе «Система контроля давления в шинах» в главе 8.

Индикатор остается включенным после приблизительно 60-секундного периода мигания или постоянно включается и выключается с интервалом в 3 секунды.

При наличии неисправности в системе TPMS.

В этом случае рекомендуется как можно скорее проверить автомобиль у официального дилера HYUNDAI.

Более подробную информацию см. в разделе «Система контроля давления в шинах» в главе 8.



ПРЕДУПРЕЖДЕНИЕ

Безопасная остановка

- Система контроля давления в шинах не может предупредить о неожиданном серьезном повреждении шины, вызванном внешними факторами.
- Если чувствуется, что автомобиль неустойчив, следует немедленно убрать ногу с педали акселератора, осторожно нажать на педаль тормоза и медленно выехать на безопасное место дороги.

Световой индикатор предупреждения о переднем столкновении (при наличии)



Эта сигнальная лампа загорается в следующих случаях:

- При переводе замка зажигания в положение «ON» (Вкл.).
 - Индикатор предупреждения о возможном столкновении горит в течение примерно 3 секунд, а затем гаснет.
- При наличии неисправности в системе предупреждения о лобовом столкновении.

В этом случае рекомендуется проверить автомобиль у официального дилера HYUNDAI.

Подробнее см. в главе 7 раздела «Forward Collision-Avoidance Assist (FCA)» (Помощь против столкновения спереди).

Световой индикатор системы безопасного движения по полосе (при наличии)



Эта сигнальная лампа загорается в следующих случаях:

- [Зеленый] Если условия работы функции удержания полосы выполнены.
- [Белый] Если условия работы функции удержания полосы не выполнены.
- [Желтый] При наличии неисправности в системе удержания полосы.

В этом случае рекомендуется проверить автомобиль у официального дилера HYUNDAI.

Подробнее см. в разделе «Система удержания полосы (LKA)» в главе 7.

Сигнальная лампа превышения скорости (при наличии)

120
km/h

Этот индикатор срабатывает при указанных далее условиях.

В случае превышения скорости 120 км/ч.

- Данная функция предназначена для предотвращения превышения скорости.
- Кроме того, в течение примерно 5 секунд будет звучать сигнал, предупреждающий о превышении скорости.

Сигнальная лампа полного привода (AWD) (при наличии)



Эта сигнальная лампа загорается в следующих случаях:

Если система полного привода неисправна.

В этом случае рекомендуется проверить автомобиль у официального дилера HYUNDAI.

Подробнее см. в разделе «Полный привод (AWD)» в главе 6.

Индикатор светодиодных фар (при наличии)



Эта сигнальная лампа загорается в следующих случаях:

- При переводе замка зажигания в положение «ON» (Вкл.)
 - Индикатор светодиодных фар горит в течение примерно 3 секунд, затем гаснет.
- При наличии неисправности светодиодной фары.
В этом случае рекомендуется проверить автомобиль у официального дилера HYUNDAI.

Этот индикатор срабатывает при указанных далее условиях.

Если часть, связанная со светодиодной фарой, неисправна.

В этом случае рекомендуется проверить автомобиль у официального дилера HYUNDAI.

К СВЕДЕНИЮ

Продолжительное движение с горящим или мигающим индикатором светодиодных фар может сократить срок службы светодиодных фар.

Индикатор «Icy Road» (Скользкая дорога) (при наличии)



Этот индикатор предназначен для предупреждения водителя об обледенении на дороге.

Когда температура на указателе температуры снаружи падает ниже 4 °C (40°F), то мигают и затем загораются индикатор «Icy Road» (Скользкая дорога) и указатель температуры наружного воздуха. Также один раз звучит предупреждающий звуковой сигнал.

В меню «Settings» (Настройки) на экране информационно-развлекательной системы можно включить или выключить функцию оповещения об обледеневшей дороге. Выберите:

- «Setup» (Настройка) → «Vehicle Settings» (Настройки автомобиля) → «Cluster» (Панель) → «Content Selection» (Выбор данных) → «Icy Road Warning» (Предупреждение о скользкой дороге).

Дополнительные сведения см. в отдельном поставляемом с автомобилем руководстве по информационно-развлекательной системе.

i Информация

Если индикатор «Icy Road» (Скользкая дорога) загорается во время движения, необходимо двигаться более внимательно и безопасно, не допуская превышения скорости, резких ускорений и торможений, прохождения поворотов на высокой скорости и т. п.

Индикатор электронной системы динамической стабилизации



Эта сигнальная лампа загорается в следующих случаях:

- При переводе замка зажигания в положение «ON» (Вкл.).
 - Индикатор системы динамической стабилизации горит примерно 3 секунды, а затем гаснет.
- Всякий раз при наличии неисправности в системе ESC.
В этом случае рекомендуется проверить автомобиль у официального дилера HYUNDAI.

Этот световой индикатор начинает мигать в следующих случаях:

При работе системы ESC.

Более подробная информация приводится в разделе «Электронная система динамической стабилизации (ESC)» главы 6.

Индикаторная лампа выключения системы динамической стабилизации (ESC)



Эта сигнальная лампа загорается в следующих случаях:

- При переводе замка зажигания в положение «ON» (Вкл.).
 - Индикаторная лампа выключения системы ESC горит примерно 3 секунды, а затем гаснет.
- При выключении системы ESC нажатием кнопки «ESC OFF» (Выключение ESC).

Более подробная информация приводится в разделе «Электронная система динамической стабилизации (ESC)» главы 6.

Световой индикатор иммобилайзера



Этот световой индикатор горит до 30 секунд при указанных далее условиях.

Когда автомобиль обнаруживает смарт-ключ в автомобиле с замком зажигания в положении «ACC» (Питание на доп. устройства) или «ON» (Вкл.).

- После обнаружения смарт-ключа вы можете запустить двигатель.
- Световой индикатор гаснет после пуска двигателя.

Световой индикатор мигает несколько секунд при указанных далее условиях.

Если смарт-ключа в салоне нет.

- Если смарт-ключ не обнаружен, вы не сможете запустить двигатель.

Этот световой индикатор загорается на 2 секунды и гаснет при указанных далее условиях.

Если смарт-ключ находится в автомобиле, а замок зажигания – в положении «ON» (Вкл.), но автомобиль не может обнаружить интеллектуальный ключ.

В этом случае рекомендуется проверить автомобиль у официального дилера HYUNDAI.

Этот световой индикатор начинает мигать в следующих случаях:

Если система иммобилайзера неисправна.

В этом случае рекомендуется проверить автомобиль у официального дилера HYUNDAI.

Световой индикатор свечей накаливания (для дизельного двигателя)



Эта сигнальная лампа загорается в следующих случаях:

При предварительном прогреве двигателя с замком зажигания в положении «START» (пуск).

- Двигатель можно запускать после выключения светового индикатора свечей накаливания.
- Время включения зависит от температуры охлаждающей жидкости, температуры воздуха и состояния аккумуляторной батареи.

Если световой индикатор продолжает гореть или мигать после прогрева двигателя или во время движения, в системе предпускового прогрева двигателя может быть неисправность.

В этом случае рекомендуется проверить автомобиль у официального дилера HYUNDAI.

Индикаторная лампа «AUTO STOP» (Автоматический останов) (при наличии)



Эта сигнальная лампа загорается в следующих случаях:

- [Белый] Условия работы системы выполняются.
- [Зеленый] Система стоп-старт (ISG) включена.
- [Желтый] При наличии неисправности системы ISG.

В этом случае рекомендуется проверить автомобиль у официального дилера HYUNDAI.

Подробнее см. в разделе «Система ISG (стоп-старт)» в главе 6.

Информация

Когда двигатель автоматически запускается системой ISG (стоп-старт), на несколько секунд могут загореться некоторые индикаторы («ABS», «ESC», «ESC OFF», «EPS» или стояночного тормоза). Это происходит из-за низкого уровня зарядки аккумулятора. Это не означает неисправность системы.

Индикатор сигналов поворота



Этот световой индикатор начинает мигать в следующих случаях:

При включении рычага указателя поворота.

При возникновении любой из следующих ситуаций возможна неисправность системы указателей поворота.

- Индикатор сигналов поворота загорается, но не мигает.
- Индикатор сигналов поворота быстро мигает.
- Индикатор сигналов поворота не загорается.

В указанных ниже ситуациях рекомендуется проверить автомобиль у официального дилера HYUNDAI.

Индикаторная лампа дальнего света



Эта сигнальная лампа загорается в следующих случаях:

- Когда включен дальний свет фар.
- Ручка указателей поворота переключена в положение мигания светом фар.

Индикаторная лампа ближнего света



Эта сигнальная лампа загорается в следующих случаях:

Когда включены фары.

Индикаторная лампа включения световых приборов



Эта сигнальная лампа загорается в следующих случаях:

Когда включены габаритные фонари или фары.

Индикаторная лампа задних противотуманных фар (при наличии)



Эта сигнальная лампа загорается в следующих случаях:

При включении задних противотуманных фонарей.

Индикаторная лампа системы автоматического переключения фар дальнего света (при наличии)



Эта сигнальная лампа загорается в следующих случаях:

При включении дальнего света фар, если выключатель освещения установлен в положение «АВТО» (Автоматическое).

Если автомобиль обнаруживает встречное или попутное транспортное средство, то система автоматического переключения фар переключает дальний свет на ближний.

Более подробную информацию см. в разделе «Система автоматического переключения фар дальнего света (НВА)» в главе 5.

Индикаторная лампа «AUTO HOLD» (Автоматическое удержание)

AUTO HOLD

Эта сигнальная лампа загорается в следующих случаях:

- [Белый] При включении функции автоматического удержания нажатием переключателя «AUTO HOLD» (Автоматическое удержание).
- [Зеленый] Когда автомобиль остановлен педалью тормоза при включенной системе автоматического удержания.
- [Желтый] При наличии неисправности функции автоматического удержания.

В этом случае рекомендуется проверить автомобиль у официального дилера HYUNDAI.

Более подробную информацию см. в разделе «Электронный стояночный тормоз (EPB)» в главе 6.

Световой индикатор круиз-контроля (при наличии)

 CRUISE

Эта индикаторная лампа загорается в следующих случаях:

Когда система круиз-контроля включена.

Более подробную информацию см. в разделе «Система круиз-контроля» в главе 7.

Световой индикатор системы ограничения скорости (при наличии)

 LIMIT

Этот индикатор включается в указанных ниже случаях.

Когда включена система ограничения скорости.

Дополнительные сведения см. в разделе «Интеллектуальная система ограничения скорости движения (ISLA)» в главе 7.

Индикатор спортивного режима (при наличии)

SPORT

Этот световой индикатор загорается в следующих случаях

При выборе режима «SPORT» (Спортивный).

Подробнее см. в разделе 6, «Встроенная система управления режимом движения».

Индикатор режима «ECO» (Экономичный) (при наличии)

ECO

Этот световой индикатор загорается в следующих случаях

При выборе режима «ECO» (Экономичный).

Подробнее см. в разделе 6, «Встроенная система управления режимом движения».

Индикатор режима «SMART» (Интеллектуальный) (при наличии)

SMART

Эта сигнальная лампа загорается в следующих случаях:

При выборе режима «SMART» (Интеллектуальный).

Подробнее см. в разделе 6, «Встроенная система управления режимом движения».

Сообщения на ЖК-дисплее **Переключите в положение P (для системы смарт-ключа)**

Это сообщение появляется при попытке выключить двигатель без установки рычага переключения передач в положение «P» (парковка).

В таком случае кнопка «Engine Start/Stop» (запуск/останов двигателя) переводится в положение «ACC» (Питание на доп. устройства).

Рычаг передач в положении «N» (нейтраль). Нажмите кнопку «START» (пуск) и переместите рычаг в положение «P» (и выключите автомобиль)

Это сообщение появляется при попытке выключить двигатель с рычагом переключения передач в положении «N» (нейтраль).

Чтобы выключить двигатель:

1. Нажмите кнопку «Engine Start/Stop» (запуск/останов двигателя). Кнопка примет положение «ON» (Вкл.).
2. Нажмите кнопку «P», чтобы перевести рычаг переключения передач в положение «P» (парковка).
3. Снова нажмите «Engine Start/Stop» (запуск/останов двигателя) – двигатель остановится.

Разряжен аккумулятор в ключе (для системы смарт-ключа)

Это сообщение появляется в случае, если разрядилась батарейка смарт-ключа при переключении кнопки «Engine Start/Stop» (запуск/останов двигателя) в положение «OFF» (Выкл.).

Поверните руль и нажмите кнопку START

Это сообщение появляется, когда рулевое колесо не разблокировано обычным способом при нажатии кнопки «Engine Start/Stop» (запуск/останов двигателя).

Кнопку «Engine Start/Stop» (запуск/останов двигателя) следует нажимать, поворачивая рулевое колесо вправо и влево.

Проверьте систему блокировки руля

Это сообщение включается, если рулевое колесо не будет нормально заблокировано при переводе кнопки «Engine Start/Stop» (запуск/останов двигателя) в положение «OFF» (Выкл.).

Нажмите педаль тормоза для запуска

Это сообщение появляется после двух нажатий кнопки «Engine Start/Stop» (запуск/останов двигателя) без нажатия педали тормоза (включен режим «ACC» (Питание на доп. устройства)).

Можно включить двигатель, отпустив педаль тормоза, а затем нажав кнопку «Engine Start/Stop» (запуск/останов двигателя).

Ключ не в машине (для системы смарт-ключа)

Это сообщение отображается, если вы вынули смарт-ключ из замка зажигания и вышли из автомобиля, не заглушив двигатель, т.е. оставив кнопку «Engine Start/Stop» (запуск/останов двигателя) в положении «ON» (Вкл.) или «START» (Старт).

Заглушите двигатель перед тем, как выйти из автомобиля.

Ключ не обнаружен (для системы смарт-ключа)

Это сообщение появляется при нажатии на кнопку «Engine Start/Stop» (запуск/останов двигателя), если смарт-ключ не обнаружен.

Нажмите кнопку START еще раз (для системы смарт-ключа)

Сообщение отображается, если запуск двигателя не удался с помощью кнопки «Engine Start/Stop» (запуск/останов двигателя).

Если на дисплее появится это сообщение, попробуйте запустить двигатель повторно нажатием на кнопку «Engine Start/Stop» (запуск/останов двигателя).

Если это сообщение появляется при каждом нажатии кнопки «Engine Start/Stop» (запуск/останов двигателя), рекомендуется проверить систему у официального дилера HYUNDAI.

Нажмите кнопку START ключом (для системы интеллектуального ключа)

Это сообщение включается, если кнопка «Engine Start/Stop» (запуск/останов двигателя) нажимается, когда на дисплее отображается сообщение «Key not detected» (Ключ не обнаружен).

При этом мигает световой индикатор иммобилайзера.

Проверьте предохранитель BRAKE SWITCH (для системы смарт-ключа)

Это сообщение отображается в случае отсоединения предохранителя переключателя тормоза.

Перед запуском двигателя необходимо установить новый предохранитель.

Если это невозможно, двигатель можно запустить, зажав на 10 секунд кнопку «Engine Start/Stop» (запуск/останов двигателя), когда она находится в положении «ACC» (Питание на доп. устройства).

Рычаг в P или N для запуска (для системы смарт-ключа)

Это сообщение появляется, если вы попытаетесь запустить двигатель из любого другого положения, кроме «P» (парковка) или «N» (нейтраль).



Информация

Можно запустить двигатель с рычагом переключения передач в положении «N» (нейтраль). Но для вашей безопасности мы рекомендуем запускать двигатель с рычагом переключения передач в положении «P» (парковка).

Проверьте систему смарт-ключа (для системы смарт-ключа)

Это предупреждение отображается, когда возникают неполадки в системе смарт-ключа. Рекомендуем обратиться к официальному дилеру HYUNDAI для проверки транспортного средства.

Разрядка аккумулятора за счет внешних электрических устройств

Это сообщение отображается при понижении напряжения 12-вольтовой аккумуляторной батареи из-за работы непредусмотренных электрических устройств (например, видеорегистратора) во время парковки. Будьте внимательны, чтобы не разрядить аккумуляторную батарею.

Если сообщение появляется после демонтажа заводского электрического оборудования, рекомендуется провести осмотр автомобиля у официального дилера HYUNDAI.

Индикатор открытых дверей, капота или багажника

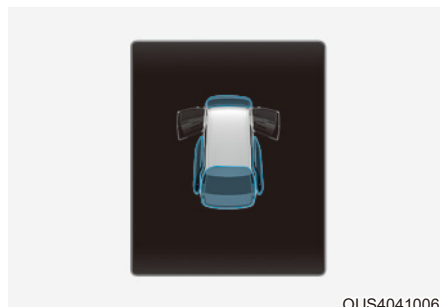

OUS4041006

Данное сообщение отображается, если открыта какая-либо дверь, капот или багажник. В сообщении на дисплее будет указано, какая дверь открыта.



ВНИМАНИЕ

Перед поездкой убедитесь, что двери / капот / багажник полностью закрыты.

Индикатор незакрытого люка (при наличии)

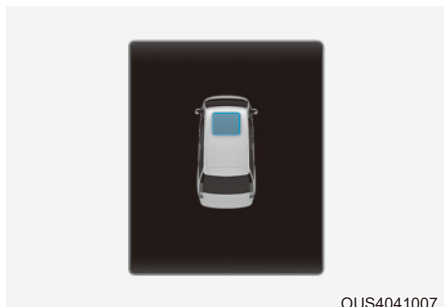

Это предупреждение включается, если двигатель выключается при открытом люке в крыше.

Оставляя автомобиль без присмотра, надежно закрывайте люк.

Низкое давление в шинах



Это сообщение отображается при низком давлении в шинах. Будет отображаться соответствующая шина автомобиля.

Более подробную информацию см. в разделе «Система контроля давления в шинах» в главе 8.

Освещение



Этот индикатор указывает выбранную лампу внешнего освещения в режиме управления освещением.

В меню «Settings» (Настройки) на экране информационно-развлекательной системы можно включить или выключить функцию отображения стеклоочистителей / осветительных приборов. Выберите:

- «Setup» (Настройка) → «Vehicle Settings» (Настройки автомобиля) → «Cluster» (Приборная панель) → «Content Selection» (Выбор содержимого) → «Wiper/Lights Display» (Отображение стеклоочистителей / осветительных приборов).

Дополнительные сведения см. в отдельном поставляемом с автомобилем руководстве по информационно-развлекательной системе.

Режим работы стеклоочистителей

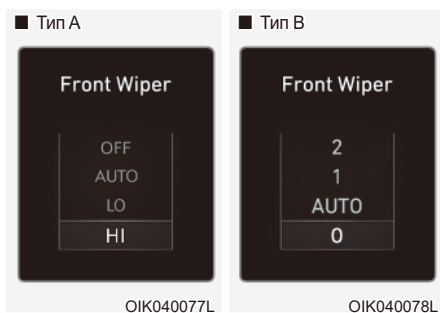

Данный индикатор указывает выбранную скорость стеклоочистителей в режиме управления стеклоочистителями.

В меню «Settings» (Настройки) на экране информационно-развлекательной системы можно включить или выключить функцию отображения стеклоочистителей / осветительных приборов. Выберите:

- «Setup» (Настройка) → «Vehicle Settings» (Настройки автомобиля) → «Cluster» (Приборная панель) → «Content Selection» (Выбор содержимого) → «Wiper/Lights Display» (Отображение стеклоочистителей / осветительных приборов).

Дополнительные сведения см. в отдельном поставляемом с автомобилем руководстве по информационно-развлекательной системе.

Низкий уровень топлива

Данное сообщение отображается, когда топливный бак практически пуст.

Одновременно с отображением этого сообщения на приборной панели загорится индикатор низкого уровня топлива.

Рекомендуется найти ближайшую заправочную станцию и заправиться.

Низкий уровень масла в двигателе (при наличии)

Это предупреждение отображается, когда следует проверить уровень масла в двигателе.

Если появляется это предупреждение, следует как можно скорее проверить уровень моторного масла и долить его при необходимости.

Рекомендуется вливать масло медленно, используя воронку.

Используйте только указанное моторное масло. (См. раздел «Рекомендуемые смазочные материалы и их количество» в главе 2.)

Не заливайте в двигатель слишком много масла. Убедитесь, что уровень масла не превышает отметку «F» (полный) на щупе.

Информация

После доливки моторного масла, когда вы проедете примерно 50 ~ 100 км (31~62 миль), двигатель прогреется и предупреждающее сообщение исчезнет.

Перегрев двигателя

Данное предупреждение отображается, когда температура охлаждающей жидкости двигателя превышает 120 °C (248°F). Это означает, что двигатель перегрелся и, возможно, поврежден.

Если двигатель перегрелся, см. раздел «Перегрев» в главе 8.

Проверить выхлопную систему (при наличии)

Это предупреждение отображается при обнаружении неполадок в системе GPF или DPF. В таком случае также будет мигать сигнальная лампа GPF. В этом случае рекомендуется проверить систему бензинового или дизельного сажевого фильтра у официального дилера HYUNDAI.

GPF: Бензиновый сажевый фильтр

DPF: Дизельный сажевый фильтр

Проверить переключатель на руле (при наличии)

Это предупреждение отображается при обнаружении неполадок в тактильной системе рулевого колеса. Рекомендуем обратиться к официальному дилеру HYUNDAI для проверки транспортного средства.

Проверьте фары дальнего света (при наличии)

Это сообщение отображается при ненадлежащей работе фар. Возможно, потребуется заменить лампу.

При замене сгоревшей лампы устанавливайте новую лампу с такой же номинальной мощностью.

Проверить сигнал поворота (при наличии)

Это сообщение отображается при ненадлежащей работе ламп указателей поворота. Возможно, потребуется заменить лампу.

При замене сгоревшей лампы устанавливайте новую лампу с такой же номинальной мощностью.

Проверьте фары LED (светодиодные) (при наличии)

Это предупреждение отображается при обнаружении неисправности светодиодной лампы. Рекомендуем обратиться к официальному дилеру HYUNDAI для проверки транспортного средства.

ЖК-ДИСПЛЕЙ

Управление ЖК-дисплеем

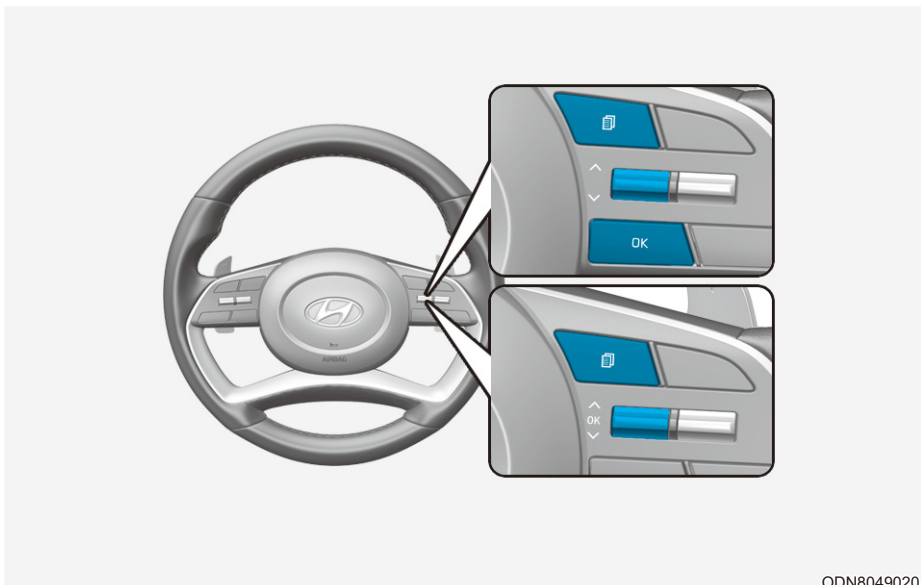

ODN8049020

Режимы ЖК-дисплея можно менять с помощью переключателей.

Переключатель	Описание
	Кнопка «MODE» (Режим) для изменения режима
	кнопки «MOVE» (Перемещение) для изменения элементов
OK	Кнопка «SELECT/RESET» (Выбор/сброс) для настройки или сброса выбранного элемента

Режимы ЖК-дисплея

Режимы	Символ	Описание
Помощь при вождении		<ul style="list-style-type: none"> • Система удержания полосы • Интеллектуальный круиз-контроль • Система слежения за полосой движения • Уровень контроля внимания водителя
Маршрутный компьютер		Этот режим показывает дорожную информацию, такую как счетчик пути, расход топлива и т.д. Подробнее см. в разделе «Маршрутный компьютер» этой главы.
Навигация с указанием поворотов (ТБТ) (при наличии)		В этом режиме отображается состояние навигации.
Установки		В этом режиме можно изменить настройки дверей, ламп и др.
Предупреждения/ сведения об автомобиле		В этом режиме отображаются предупреждающие сообщения, связанные с неисправностью ламп и др. В этом режиме отображается информация, связанная с давлением в шинах (TPMS), состоянием системы распределения приводных усилий (4WD) и количеством оставшегося раствора мочевины.

Отображаемая информация может отличаться в зависимости от того, какие функции предусмотрены для вашего автомобиля.

Режим маршрутного компьютера

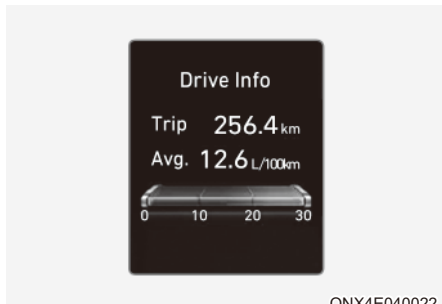

ONX4E040022

В режиме маршрутного компьютера отображается информация, связанная с параметрами движения автомобиля, включая расход топлива, показания одометра и скорость автомобиля.

Дополнительные сведения см. в разделе «Маршрутный компьютер» в данной главе.

Режим отобр.поворотов (Turn By Turn (TBT) mode)

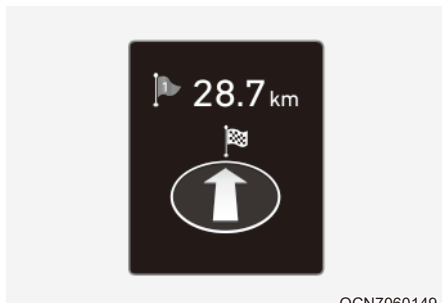

OCN7060149

Навигация отображения поворотов, сведения о дистанции/времени до прибытия в пункт назначения отображается в режиме «Отображение поворотов».

Система помощи при вождении

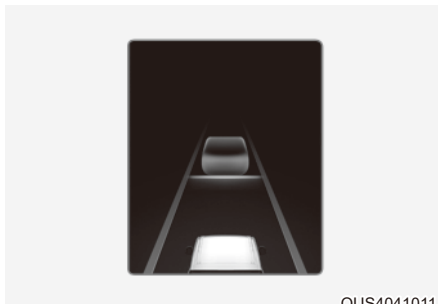

OUS4041011

LKA/SCC/HDA

В этом режиме отображается состояние системы удержания полосы, интеллектуального круиз-контроля и помощи при вождении на автомагистрали.

Дополнительные сведения см. в описании соответствующих систем в главе 7.

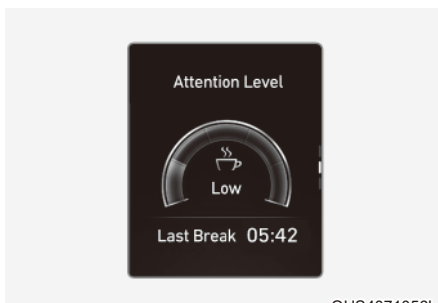

OUS4071056L

Уровень контроля внимания водителя

В этом режиме отображается состояние системы контроля внимания водителя.

Дополнительные сведения см. в разделе «Система контроля внимания водителя (DAW)» в главе 7.

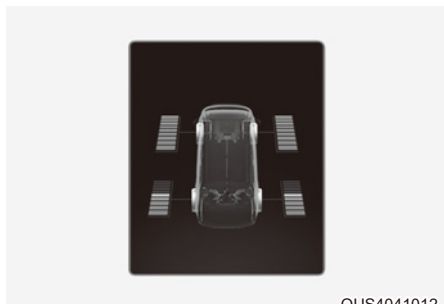

Распределение приводных усилий (4WD)

В этом режиме отображается информация, связанная с приводным усилием полного привода.

Если в автомобиле заблокирован полный привод, этот режим не отображается.

Подробнее см. в разделе «Полный привод» в главе 6.

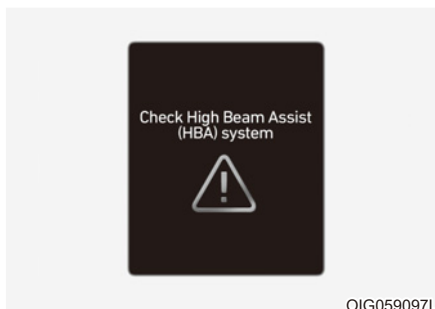

Группа общих предупреждений



Эта сигнальная лампа загорается в следующих ситуациях.

- Неисправность вспомогательной системы предупреждения о лобовом столкновении (при наличии)
- Радар вспомогательной системы предупреждения о лобовом столкновении (при наличии) заблокирован
- Неисправность системы предупреждения об опасности столкновения в «слепой» зоне (при наличии)
- Радар системы предупреждения об опасности столкновения в «слепой» зоне (при наличии) заблокирован
- Неисправность лампы светодиодных фар (при наличии)
- Неисправность системы автоматического переключения фар (при наличии)
- Неисправность системы интеллектуального круиз-контроля (SCC) (при наличии)
- Заблокирован радар системы интеллектуального круиз-контроля (при наличии)
- Неисправность системы контроля давления в шинах (TPMS)

Главная сигнальная лампа загорается при возникновении одной или нескольких указанных ситуаций.

При этом на ЖК-дисплее появится значок общего предупреждения () за значком установок (.

Если ситуация, ставшая причиной предупреждения, устранена, главная индикатор погаснет, и значок общего предупреждения исчезнет.

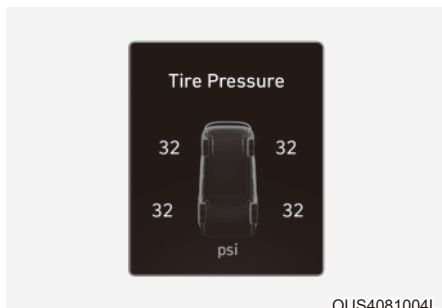

Давление в шинах

В этом режиме отображается информация о состоянии давления в шинах.

Подробнее см. в разделе «Система контроля давления в шинах» в главе 8.

Уровень мочевины (дизельный двигатель)

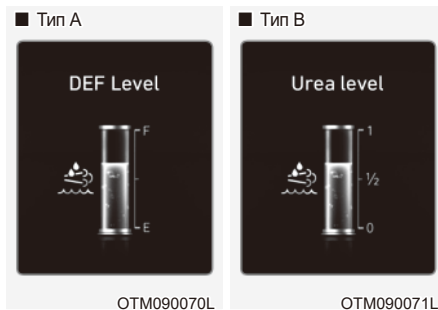

В этом режиме отображается приблизительное количество раствора мочевины в баке для раствора мочевины.

Долivайте мочевину в бак, не дожидаясь, пока индикатор уровня достигнет значения [E] или 0.

Подробнее см. в разделе «Избирательная каталитическая нейтрализация» в главе 9.

Режим установок

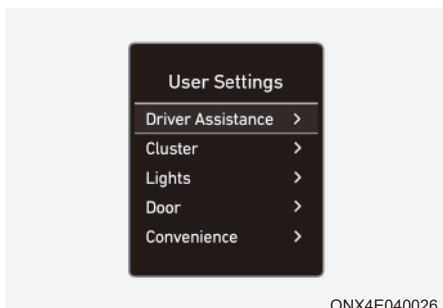

В этом режиме можно изменить настройки комбинации приборов, дверей, ламп и так далее.

1. Помощь водителю
2. Приборная панель
3. Освещение
4. Дверь
5. Комфорт
6. Единицы измерения
7. Сброс

Отображаемая информация может отличаться в зависимости от того, какие функции предусмотрены для вашего автомобиля.

Редактировать параметры в положении Р

Данное предупреждение появляется при попытке выбрать пункт в режиме установок во время движения.

- Автоматическая коробка передач:
По соображениям безопасности измените установки после остановки автомобиля, включения стояночного тормоза и переключения рычага передач в положение «Р» (парковка).
- Механическая коробка передач:
По соображениям безопасности измените установки после включения стояночного тормоза.

Краткое руководство (Справка)

Здесь предлагаются инструкции по использованию режима установок.

Выберите элемент, нажмите и удерживайте кнопку ОК.

Дополнительные сведения о каждой из систем см. в настоящем руководстве по эксплуатации.

Информация

При использовании информационно-развлекательной системы режим установок поддерживается только на информационно-развлекательной системе, при этом данный режим не поддерживается на комбинации приборов.

1. Помощь водителю

Параметр	Описание
Система удобного вождения	<ul style="list-style-type: none"> • Система слежения за полосой движения Включение или выключение системы слежения за полосой движения. Дополнительные сведения см. в разделе «Lane Following Assist (LFA)» (Система слежения за полосой движения) в главе 7. • Вспомогательная система движения по автострате (HDA) Включение или выключение вспомогательной системы движения по автострате (HDA). Подробнее см. в разделе «Система помощи при вождении на магистрали (HDA)» в главе 7. • Система автоматического управления скоростью движения на автострате Включение или выключение системы автоматического управления скоростью движения на автострате. Дополнительные сведения см. в разделе «Система интеллектуального круиз-контроля на основе данных навигации (NSCC)» в главе 7. • SLW (Предупреждение об ограничении скорости) Включение или выключение системы предупреждения об ограничении скорости движения. Дополнительные сведения см. в разделе «Интеллектуальная система ограничения скорости движения (ISLA)» в главе 7.
Время генерирования предупреждения	<p>Позволяет изменять время генерирования предупреждений системой помощи водителю.</p> <ul style="list-style-type: none"> • Стандартно / Поздно
Громкость предупреждений	<p>Позволяет изменять громкость генерирования предупреждений системой помощи водителю.</p> <ul style="list-style-type: none"> • Высокий / Средний / Низкий / Выкл.
Уровень контроля внимания водителя	<ul style="list-style-type: none"> • Впереди идущий автомобиль отъехал <p>Включение или выключение оповещения об отъезде находящегося впереди автомобиля.</p> <ul style="list-style-type: none"> • Система предупреждения о невнимательном вождении <p>Оповещение о невнимательном управлении автомобилем водителем. Подробнее см. в разделе «Система контроля внимания водителя (DAW)» в главе 7.</p>
Безопасность впереди	<p>Настройка системы предотвращения лобового столкновения</p> <ul style="list-style-type: none"> • (Активная помощь / Только предупреждения / Выкл.) <p>Подробнее см. раздел «Вспомогательная система предупреждения о лобовом столкновении (FCA)» в главе 7.</p>
Контроль безопасного движения по полосе	<p>Настройка системы удержания полосы.</p> <ul style="list-style-type: none"> • Помощь/Только предупреждения/Выкл. <p>Дополнительные сведения см. в разделе «Система удержания полосы (LKA)» в главе 7.</p>

Параметр	Описание
Мониторинг «слепых зон»	<ul style="list-style-type: none"> • Отображение слепых зон Включение или отключение системы отображения слепых зон. Дополнительные сведения см. в разделе «Мониторинг слепых зон (BVM)» в главе 7. • Система контроля безопасного выхода (SEW) Для включения или отключения системы контроля безопасного выхода. Более подробные сведения см. в разделе «Система безопасного выхода (SEW)» в главе 7. • (Активная помощь / Только предупреждения / Выкл.)
Безопасная парковка	<ul style="list-style-type: none"> • Surround View Monitor Auto On (Автоматическое включение системы кругового обзора) Включение или выключение функции автоматического включения системы кругового обзора. Дополнительные сведения см. в разделе «Система кругового обзора (SVM)» в главе 7. • Предупреждение о расстоянии при парковке — автоматический режим включен Включение или выключение функции автоматического включения системы предупреждения о расстоянии при парковке. Более подробные сведения см. в разделе «Система предупреждения о расстоянии при парковке передним/задним ходом (PDW)» в главе 7. • Обеспечение безопасности при движении задним ходом Включение и выключение системы обеспечения безопасности при пересеченном движении сзади. Более подробные сведения см. в разделе «Система предотвращения столкновения с объектами, движущимися в поперечном направлении позади автомобиля» в главе 7.

* Отображаемая информация может отличаться в зависимости от того, какие функции предусмотрены для вашего автомобиля.

2. Приборная панель

Параметр	Описание
Сброс показаний расхода топлива	<ul style="list-style-type: none"> • При запуске автомобиля • После заправки • Вручную Сброс отображаемых показаний расхода топлива.
Отображение режима работы стеклоочистителей/освещения	Включение или отключение режима работы стеклоочистителей/освещения. Если включена эта функция, при каждой смене режима работы стеклоочистителей/освещения выбранный режим отображается на ЖК-дисплее.
Traffic Signs (Навигация по дорожным знакам)	Настройка отображаемых дорожных знаков.
«Скользкая дорога»	Включение и выключение системы предупреждения о скользкой дороге.
Звуковой сигнал приветствия	Включение или отключение звукового сигнала приветствия.
Выбор темы	Вы можете выбрать тему для приборной панели. <ul style="list-style-type: none"> • Приборная панель типа А: привязка к режиму движения, тема А, тема В, тема С • Приборная панель типа В: привязка к режиму движения, классический А, классический В, классический С
Отображение слепых зон	Включение или отключение системы отображения слепых зон.

* Отображаемая информация может отличаться в зависимости от того, какие функции предусмотрены для вашего автомобиля.

3. Освещение

Параметр	Описание
Подсветка	Регулировка уровня подсветки. • Уровень 1~20
Количество миганий указателя поворота	• «Off» (Выкл.): функция включения указателей поворота одним касанием отключена. • «3, 5, 7 Flashes» (3, 5, 7 миганий): при небольшом перемещении рычага включения указателей поворота сигнал поворота мигает 3, 5 или 7 раз. Дополнительная информация приведена в разделе «Освещение» в главе 5.
Яркость подсветки (при наличии)	• «Off» (Выкл.) • Уровень 1, 2, 3, 4
Цвет подсветки (при наличии)	• Белый полярный, белый лунный, голубой ледяной, голубой океан, зеленый нефритовый, зеленая орхидея, желтая фрезия, красный закат, пурпурный восход, фиолетовая молния
Сопровождающая подсветка	Включение или выключение задержки выключения фар. Дополнительная информация приведена в разделе «Освещение» в главе 5.
НВА (Автопереключение дальнего света)	Включение или отключение функции автоматического переключения фар дальнего света. Дополнительные сведения см. в разделе «Система автоматического переключения фар дальнего света (НВА)» в главе 5.

* Отображаемая информация может отличаться в зависимости от того, какие функции предусмотрены для вашего автомобиля.

4. Дверь

Параметр	Описание
Автоблокировка дверей	<ul style="list-style-type: none"> • «Enable on Shift» (При переключении передачи): все двери будут автоматически запираются при переводе коробки передач из положения «P» (Парковка) в положение «R» (Задний ход), «N» (Нейтраль) или «D» (Передний ход) (только когда двигатель работает). • «Enable on Speed» (При движении): все двери будут автоматически запираются при скорости автомобиля выше 15 км/ч (9,3 мили/ч). • «Off» (Выкл.): функция автоблокировки дверей будет отключена.
Авторазблокировка дверей	<ul style="list-style-type: none"> • «On Shift to P» (При переключении в положение «P»): все двери будут автоматически отпираться при переводе коробки передач в положение «P» (Парковка) (только когда двигатель работает). • «On key out/On vehicle off» (При извлечении ключа или выключении автомобиля): все двери будут автоматически отпираться при извлечении ключа из замка зажигания или переводе кнопки «Engine Start/Stop» (запуск/останов двигателя) в положение «OFF» (Выкл.). • «Off» (Выкл.): функция автоматической разблокировки дверей будет отключена.
Разблокировка двумя нажатиями	Включение и выключение функции разблокировки двумя нажатиями.
Электроприводная крышка багажника	Если выбран этот пункт, активируется функция электрического привода багажника. Дополнительные сведения см. в разделе «Электроприводная крышка багажника» в главе 5.
Высота открывания электроприводной крышки багажника	Регулировка высоты открывания электроприводной крышки багажника. • Полное открывание/Уровень 3/Уровень 2/Уровень 1/Пользовательская настройка высоты
Автоматическое закрывание двери багажника	Включение или отключение функции автоматического открывания двери багажного отделения. Дополнительные сведения см. в разделе «Электроприводная крышка багажника» в главе 5.
Автоматическое открывание багажника	Включение или отключение автоматического открывания багажника. Дополнительные сведения см. в разделе «Автоматическое открывание багажника» в главе 5.
Сдвижная дверь с функцией автоматического открывания/закрывания	Включение или отключение сдвижной двери с функцией автоматического открывания/закрывания Дополнительные сведения см. в разделе «Сдвижная дверь с функцией автоматического открывания/закрывания (при наличии)» в главе 5.
Дистанционное управление дверями и электроприводной крышкой багажника	<ul style="list-style-type: none"> • Открытие сдвижных дверей и багажника: Сдвижные двери и багажник открываются при нажатии кнопки разблокировки дверей на электронном ключе в течение 3 секунд. • Открытие сдвижных дверей: Сдвижные двери открываются при нажатии кнопки разблокировки дверей на электронном ключе в течение 3 секунд. • Отключение: Функция дистанционного управления дверями будет отключена.
Дистанционное управление окнами	Включение или выключение системы дистанционного управления окнами

* Отображаемая информация может отличаться в зависимости от того, какие функции предусмотрены для вашего автомобиля.

5. Комфорт

Параметр	Описание
Предупреждение о присутствии пассажира на заднем сиденье	Включение или выключение системы предупреждения о присутствии пассажира на заднем сиденье. Более подробная информация приводится в разделе «Система предупреждения о присутствии пассажира на заднем сиденье (ROA)» в главе 5.
Зеркало с функцией приветствия / приветственное освещение	<ul style="list-style-type: none"> • «On door unlock» (При отпирании дверей): при отпирании дверей автоматически раскладываются внешние зеркала заднего вида и включается приветственная подсветка. • «On driver approach» (При приближении водителя): при приближении водителя со смарт-ключом к автомобилю автоматически раскладываются внешние зеркала заднего вида и включается приветственная подсветка. Дополнительные сведения см. в разделе «Система приветствия» в главе 5.
Беспроводная система зарядки (Wireless Charging System)	Включение или отключение беспроводной системы зарядки на переднем сиденье. Более подробная информация приводится в разделе «Система беспроводной зарядки смартфона» в главе 5.
Автоматический задний стеклоочиститель	Включение и выключение функции автоматического заднего стеклоочистителя. Если перевести коробку передач из положения «D» (Передний ход) в положение «R» (Задний ход), когда работают стеклоочистители, автоматически включится задний стеклоочиститель. Если затем перевести коробку передач из положения «R» (Задний ход) в положение «D» (Передний ход), задний стеклоочиститель выключится.
Интервал обслуживания	<ul style="list-style-type: none"> • Интервал обслуживания Для активации или деактивации функции межсервисного интервала. <ul style="list-style-type: none"> • Регулировка интервала В меню межсервисных интервалов можно установить время и расстояние. <ul style="list-style-type: none"> • Сброс Сброс интервала обслуживания.

* Отображаемая информация может отличаться в зависимости от того, какие функции предусмотрены для вашего автомобиля.

6. Единицы измерения

Параметр	Описание
Единица измерения спидометра	Выбор единицы измерения скорости (км/ч, миль/ч)
Единица измерения температуры	Выбор единицы измерения температуры (°C, °F)
Единица измерения расхода топлива	Выбор единицы измерения расхода топлива (км/л, л/100 км, миль/галлон)
Ед. изм. давл. (Tire Pressure Unit)	Выбор единицы измерения давления в шинах (фунты на кв. дюйм, кПа, бары)

* Отображаемая информация может отличаться в зависимости от того, какие функции предусмотрены для вашего автомобиля.

Маршрутный компьютер (4,2 дюйма)

Маршрутный компьютер — это микропроцессорная система информирования водителя, которая отображает информацию, относящуюся к управлению транспортным средством.

i Информация

Некоторые данные о движении, хранящиеся в маршрутном компьютере (например, средняя скорость движения автомобиля), сбрасываются после отсоединения аккумулятора.

Режимы движения

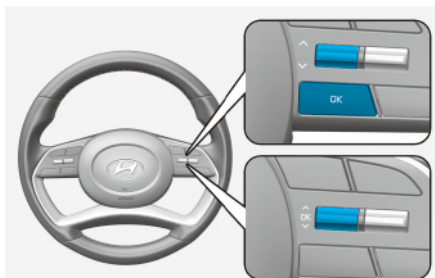
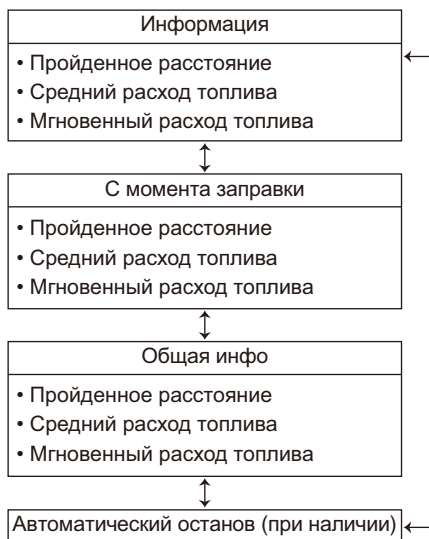

OUS4041014

Чтобы изменить режим движения, переключатель « \wedge , \vee » на рулевом колесе.

- Ручной сброс
Чтобы сбросить показания среднего расхода топлива вручную, нажмите переключатель «OK» на рулевом колесе и удерживайте его более 1 секунды, когда на дисплее отображается средний расход топлива.
- Автоматический сброс
Чтобы автомобиль автоматически сбрасывал показания среднего расхода топлива, на приборной панели в меню «Settings» (Настройки) выберите пункт «After Ignition» (После зажигания) или «After Refueling» (После заправки).
 - «After ignition» (После зажигания): если двигатель был выключен в течение 3 минут или более, показания среднего расхода топлива будут автоматически сброшены.
 - «After Refueling» (После заправки): после добавления 6 литров (1,6 галлон) топлива и более и после того, как автомобиль разовьет скорость свыше 1 км/ч (1 миль/ч), показания среднего расхода топлива будут автоматически сброшены.

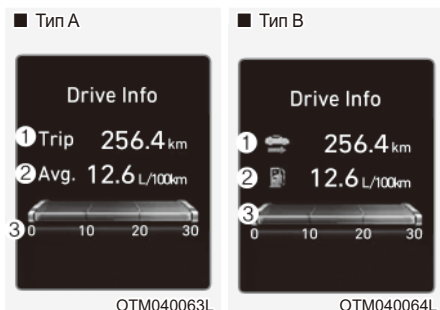

Drive info (Информация о поездке)

Отображаются дистанция (1), средний расход топлива (2) и текущий расход топлива (3).

Информация совмещена для каждого цикла включения-выключения зажигания. Однако если двигатель был выключен в течение 3 минут или более, экран «Drive info» (Информация о поездке) сбрасывается автоматически.

Для переустановки в ручном режиме нажмите переключатель «OK» на рулевом колесе и удерживайте более 1 секунды, пока отображается «Drive info» (Информация о поездке).

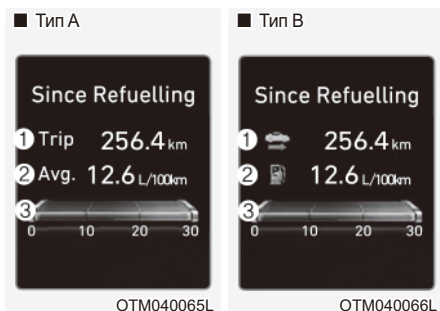

Since refuel(ing) (С момента заправки)

Отображаются дистанция (1), средний расход топлива (2) и текущий расход топлива (3) после заправки автомобиля.

Для переустановки в ручном режиме нажмите переключатель «OK» на рулевом колесе и удерживайте более 1 секунды, пока отображается «Since Refueling» (С момента заправки).

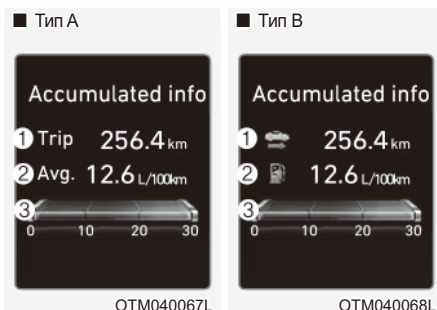

Accumulated info (Общая информация)

Отображаются общая дистанция (1), средний расход топлива (2) и текущий расход топлива (3).

Информация накапливается с момента последнего сброса данных.

Чтобы выполнить сброс вручную, нажмите переключатель «OK» на рулевом колесе и удерживайте его дольше 1 секунды, пока отображается надпись «Accumulated Info» (Общая информация).

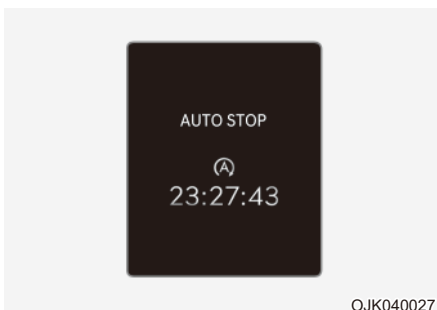

«Auto stop» (Автостоп); при наличии

Дисплей «AUTO STOP» (Автостоп) показывает время, прошедшее с остановки двигателя системой ISG (стоп-старт).

Подробнее см. в разделе «Система стоп-старт (ISG)» в главе 6.

Маршрутный компьютер (10,25 дюйма)

Маршрутный компьютер — это микропроцессорная система информирования водителя, которая отображает информацию, относящуюся к управлению транспортным средством.

i Информация

Некоторые данные о движении, хранящиеся в маршрутном компьютере (например, средняя скорость движения автомобиля), сбрасываются после отсоединения аккумулятора.

Режимы движения

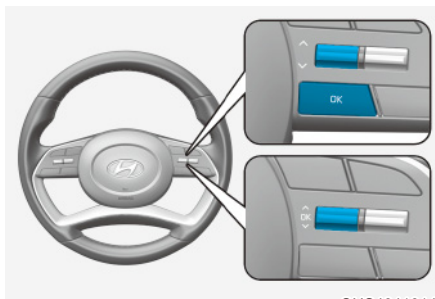
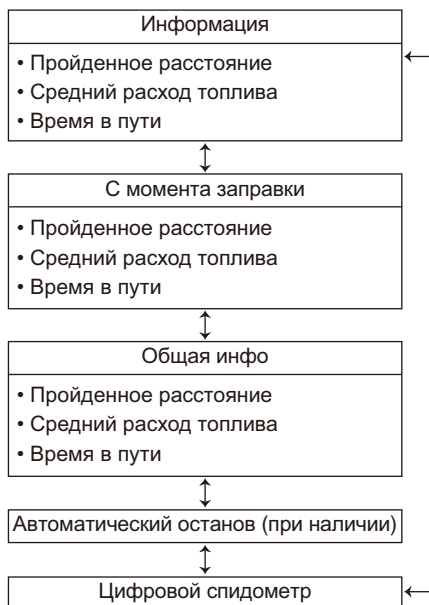

OUS4041014

Чтобы изменить режим движения, переключите переключатель «» на рулевом колесе.

- Ручной сброс

Чтобы сбросить показания среднего расхода топлива вручную, нажмите переключатель «OK» на рулевом колесе и удерживайте его более 1 секунды, когда на дисплее отображается средний расход топлива.
 - Автоматический сброс

Чтобы автомобиль автоматически сбрасывал показания среднего расхода топлива, на приборной панели в меню «Settings» (Настройки) выберите пункт «After Ignition» (После зажигания) или «After Refueling» (После заправки).

 - «After ignition» (После зажигания): если двигатель был выключен в течение 3 минут или более, показания среднего расхода топлива будут автоматически сброшены.
 - «After Refueling» (После заправки): после добавления 6 литров (1,6 галлон) топлива и более и после того, как автомобиль разовьет скорость свыше 1 км/ч (1 миль/ч), показания среднего расхода топлива будут автоматически сброшены.
- * На приборной панели размером 10,25 дюйма расход топлива можно посмотреть в центральной нижней части.

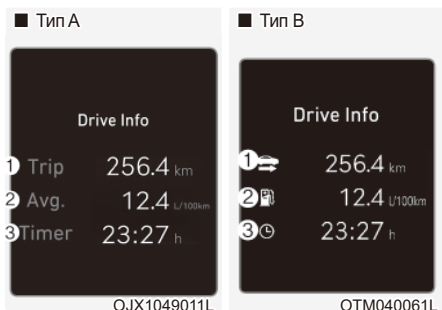

Drive info (Инфо о поездке)

Отображаются дистанция (1), средний расход топлива (2) и общее время пребывания за рулем (3).

Информация совмещена для каждого цикла включения-выключения зажигания. Однако если двигатель был выключен в течение 3 минут или более, экран «Drive info» (Информация о поездке) сбрасывается автоматически.

Для переустановки в ручном режиме нажмите переключатель «OK» на рулевом колесе и удерживайте более 1 секунды, пока отображается «Drive info» (Информация о поездке).

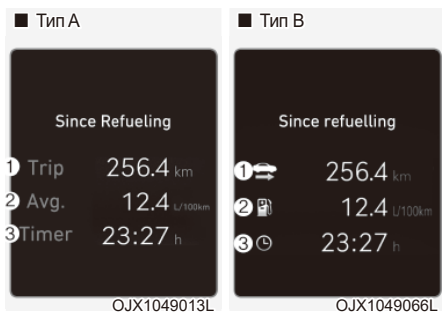

Since refuel(l)ing (С момента заправки)

Отображаются дистанция (1), средний расход топлива (2) и общее время пребывания за рулем (3) после заправки автомобиля.

Для переустановки в ручном режиме нажмите переключатель «OK» на рулевом колесе и удерживайте более 1 секунды, пока отображается «Since Refueling» (С момента заправки).

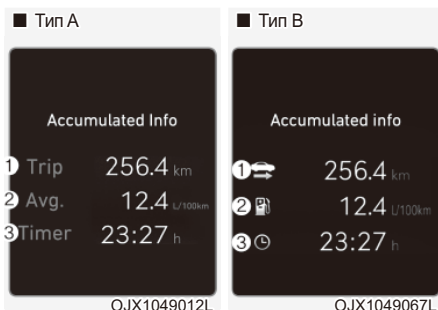

Accumulated info (Общая информация)

Отображаются общая дистанция (1), средний расход топлива (2) и общее время пребывания за рулем (3).

Информация накапливается с момента последнего сброса данных.

Чтобы выполнить сброс вручную, нажмите переключатель «OK» на рулевом колесе и удерживайте его дольше 1 секунды, пока отображается надпись «Accumulated Info» (Общая информация).

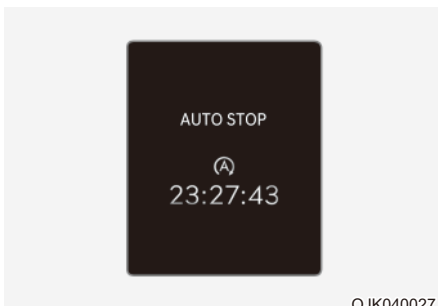

«Auto stop» (Автостоп); при наличии

Дисплей «AUTO STOP» (Автостоп) показывает время, прошедшее с остановки двигателя системой ISG (стоп-старт).

Подробнее см. в разделе «Система стоп-старт (ISG)» в главе 6.

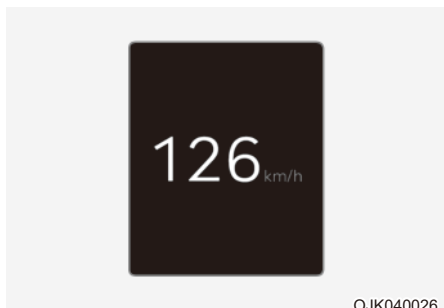

Цифровой спидометр

Дисплей цифрового спидометра отображает скорость движения автомобиля.

НАСТРОЙКИ АВТОМОБИЛЯ (ИНФОРМАЦИОННО-РАЗВЛЕКАТЕЛЬНАЯ СИСТЕМА)



Настройки автомобиля в информационно-развлекательной системе предлагают пользователю множество вариантов настроек, в том числе функции блокировки/разблокировки двери, функции для удобства, настройки помощи при вождении и т. п.

Меню настроек автомобиля

- Помощь водителю
- Режим движения
- Имитация звука двигателя
- Приборная панель
- «Climate» (Климат)
- «Seat» (Сиденье)
- Освещение
- Дверь/дверь багажника
- Удобство

Отображаемая информация может отличаться в зависимости от того, какие функции предусмотрены для вашего автомобиля.



ПРЕДУПРЕЖДЕНИЕ

Не управляйте настройками автомобиля во время вождения. Это может отвлечь внимание и привести к аварии.

Настройка вашего автомобиля



1. Нажмите кнопку «SETUP» (Настройка) на головном устройстве информационно-развлекательной системы.

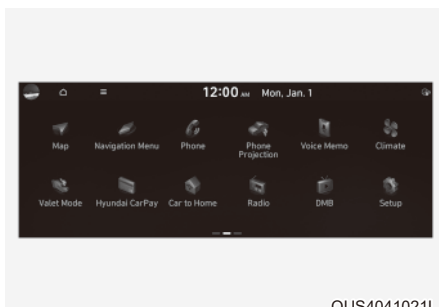

2. Выберите «Vehicle» (Автомобиль) и внесите изменения в настройки функции.

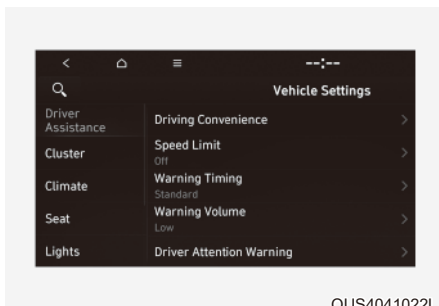

Дополнительные сведения см. в отдельном поставляемом с автомобилем руководстве по информационно-развлекательной системе.

5. Функции обеспечения комфорта

Доступ в транспортное средство	5-5
Дистанционный ключ.....	5-5
Дистанционный ключ	5-8
Иммобилайзер	5-14
Дверные замки	5-15
Управление дверными замками снаружи автомобиля	5-15
Управление разблокировкой дверей изнутри автомобиля	5-17
Полная блокировка	5-19
Функция автоматического блокирования и разблокирования дверей	5-19
Устройство блокирования замков задних дверей, предотвращающее их открывание детьми	5-19
Двери с одновременным электроприводом	5-20
Сдвижная дверь с электроприводом	5-21
Сдвижная дверь с функцией автоматического открывания/закрывания	5-24
Отключение функции автоматического открывания сдвижной двери с помощью смарт-ключа.....	5-25
Область обнаружения.....	5-26
Система противоугонной сигнализации	5-28
Усовершенствованная система оповещения о присутствии пассажира на заднем сиденье (ROA).....	5-29
Настройки усовершенствованной системы предупреждения о присутствии пассажира на заднем сиденье.....	5-29
Работа усовершенствованной системы предупреждения о присутствии пассажира на заднем сиденье.....	5-29
Меры предосторожности при использовании усовершенствованной системы оповещения о присутствии пассажира на заднем сиденье	5-30
Декларация соответствия	5-31
Рулевое колесо	5-32
Электроусилитель руля (EPS).....	5-32
Регулировка наклона и выдвигания руля	5-33
Обогрев рулевого колеса.....	5-33
Звуковой сигнал	5-34
Зеркала	5-35
Внутреннее зеркало заднего вида	5-35
Наружные зеркала заднего вида	5-36

Окна	5-39
Стеклоподъемники	5-41
Двойной люк	5-45
Солнцезащитная шторка (спереди) / Электрическая солнцезащитная шторка (сзади)	5-46
Открытие/закрытие под наклоном (спереди)	5-47
Открытие/закрытие со сдвигом (спереди)	5-47
Автоматическое изменение направления	5-48
Сброс параметров люка в крыше	5-49
Предупреждение о незакрытом люке в крыше	5-50
Наружные элементы	5-51
Капот	5-51
Дверь багажника	5-52
Дверь багажного отделения с электроприводом	5-56
Автоматическое открывание багажника	5-62
Лючок горловины топливного бака	5-64
Освещение	5-68
Внешние осветительные приборы	5-68
Система автоматического переключения фар дальнего света (НВА)	5-73
Настройки системы «High Beam Assist» (Автопереключение дальнего света фар)	5-73
Работа системы автоматического переключения дальнего света фар	5-74
Неисправности и ограничения системы автоматического переключения дальнего света фар	5-74
Освещение салона	5-76
Автоматическое выключение внутреннего освещения	5-76
Освещение переднее	5-76
Задние лампы	5-77
Фоновое освещение	5-77
Лампа освещения двери	5-78
Лампа подсветки зеркала в солнцезащитном козырьке	5-78
Лампа багажного отсека	5-78
Стеклоочистители и стеклоомыватели	5-79
Стеклоочистители лобового стекла	5-80
Омыватели ветрового стекла	5-80
Стеклоочиститель и омыватель заднего стекла	5-81

5. Функции обеспечения комфорта

Система климат-контроля с ручным управлением	5-83
Обогрев и кондиционирование воздуха	5-86
Работа системы.....	5-92
Техническое обслуживание системы	5-94
Система климат-контроля с автоматическим управлением	5-97
Автоматическая система обогрева и кондиционирования воздуха	5-104
Ручное управление обогревом и кондиционированием воздуха	5-105
Техническое обслуживание системы	5-114
Устранение инея и запотевания с ветрового стекла.....	5-117
Система климат-контроля с ручным управлением	5-117
Система климат-контроля с автоматическим управлением	5-118
Обогрев заднего стекла	5-119
Автоматическое осушение воздуха.....	5-120
Рециркуляция воздуха при использовании жидкости омывателя.....	5-121
Рециркуляция воздуха с люком	5-121
Автомат. органы управления, использующие настройки климат-контроля (для водительского сиденья)	5-121
Режим рециркуляции плюс.....	5-122
Отсек для хранения.....	5-123
Отсек для хранения в центральной консоли	5-123
Мультибокс для заднего сиденья	5-123
Мультибокс для переднего сиденья.....	5-123
Отсек для хранения под сиденьем.....	5-124
Ящик для хранения на потолке.....	5-124
Перчаточный ящик.....	5-124
Принадлежности салона	5-125
Держатель для напитков.....	5-125
Ящик для хранения напитков.....	5-126
Пепельница	5-126
Солнцезащитный козырек	5-127
Розетка	5-127
Зарядное устройство USB	5-128
Система беспроводной зарядки смартфона.....	5-129
Часы.....	5-132
Крючок для одежды	5-132
Фиксаторы коврика	5-132
Солнцезащитная шторка для бокового окна.....	5-133
Держатель багажной сетки	5-134

Информационно-развлекательная система	5-135
Антенна	5-135
Элементы дистанционного управления на рулевом колесе	5-135
Информационно-развлекательная система	5-136
Порт USB	5-136
Система распознавания голоса	5-137
Беспроводная технология Bluetooth®	5-137
Принцип работы радиостанции автомобиля	5-138
Аудиосистема (без сенсорного экрана)	5-141
Компоновка системы – панель управления	5-141
Компоновка системы – дистанционное управление на рулевом колесе	5-143
Включение и отключение аудиосистемы	5-145
Включение и отключение дисплея	5-146
Знакомство с основными операциями	5-146
RADIO (Радио)	5-147
Включение радио	5-147
Изменение волнового диапазона радио	5-150
Сканирование доступных радиостанций	5-150
Поиск радиостанций	5-150
Сохранение радиостанций	5-151
Прослушивание сохраненных радиостанций	5-151
Использование медиаплеера	5-152
Использование режима USB	5-152
Подключение устройств с Bluetooth	5-155
Использование аудиоустройства с поддержкой Bluetooth	5-158
Использование телефона с технологией Bluetooth	5-160
Система экстренного вызова «ЭРА-ГЛОНАСС»	5-165
System status icons (Значки состояния системы)	5-166
Технические характеристики информационно-развлекательной системы	5-167
USB	5-167
Bluetooth	5-168
ТОВАРНЫЕ ЗНАКИ	5-168
декларация соответствия	5-169
CE	5-169
EAC	5-170

ДОСТУП В ТРАНСПОРТНОЕ СРЕДСТВО

Дистанционный ключ (при наличии)

■ Тип А



ОУS4051259L

■ Тип В



ОРРЕ046001

В вашем автомобиле HYUNDAI используется дистанционный ключ, с помощью которого можно блокировать и разблокировать водительскую дверь, пассажирские двери или дверь багажника.

1. Блокирование дверей
2. Разблокирование дверей
3. Разблокирование крышки багажника

Блокировка

Процедура блокирования:

1. Закрыть все двери, капот и багажник.
2. Нажать кнопку блокирования двери (1) на дистанционном ключе.
3. Двери будут заблокированы. Начнут мигать лампы аварийной сигнализации. Кроме того, наружные зеркала заднего вида будут сложены, если выбрать «Convenience» (Комфорт) → «Welcome mirror/ light» (Приветствие с помощью зеркал/освещения) → «On door unlock» (При разблокировании дверей) в режиме установок на ЖК-дисплее. **Более подробная информация приводится в разделе «ЖК-дисплей» в главе 4.**
4. Убедиться в блокировании дверей по положению кнопок выключения замка двери внутри транспортного средства.



ПРЕДУПРЕЖДЕНИЕ

Не следует оставлять ключи в автомобиле, если в нем находятся дети без присмотра. Дети, оставленные без присмотра, могут вставить ключ в замок зажигания и могут управлять стеклоподъемниками или другими элементами регулировки, или даже привести автомобиль в движение, что может повлечь за собой серьезные травмы или даже смерть.

Разблокировка

Для разблокирования:

1. Нажать кнопку разблокирования двери (2) на дистанционном ключе.
2. Двери будут разблокированы. Производится двойное мигание лампами аварийной сигнализации. Кроме того, наружные зеркала заднего вида будут разложены, если выбрать «Convenience» (Комфорт) → «Welcome mirror/ light» (Зеркало/освещение приветствия) → «On door unlock» (При разблокировании дверей) в режиме установок на ЖК-дисплее. **Более подробная информация приводится в разделе «ЖК-дисплей» в главе 4.**

i Информация

Если в течение 30 секунд не будет открыта какая-либо дверь, двери автоматически блокируются.

Разблокировка крышки багажника

Для разблокирования:

1. Нажать и удерживать кнопку разблокирования багажника (3) на дистанционном ключе больше одной секунды.
2. Производится двойное мигание лампами аварийной сигнализации. Если открыть, а затем закрыть дверь багажника, она автоматически запирается.

i Информация

- После разблокирования крышка багажника блокируется автоматически.
- На кнопке написано слово «HOLD» (удерживать), что указывает на необходимость нажатия и удерживания кнопки больше одной секунды.

Запуск

Более подробная информация приводится в главе 6 «Key Ignition Switch» (Выключатель зажигания).

К СВЕДЕНИЮ

Для предотвращения повреждения дистанционного ключа придерживайтесь следующих правил:

- Следует предохранять дистанционный ключ от воздействия воды и других жидкостей, а также огня. Если внутренняя часть дистанционного ключа становится влажной (вследствие попадания жидкости или влаги) или была нагрета, внутренняя цепь может работать со сбоями, что может привести к снятию автомобиля с гарантии.
- Старайтесь не ронять и не бросать дистанционный ключ.
- Защищайте дистанционный ключ от воздействия высоких температур.

Механический ключ

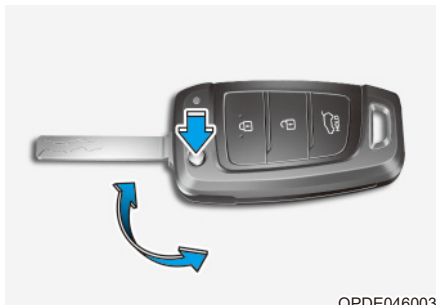

OPDE046003

Если дистанционный ключ не функционирует должным образом, замки дверей могут быть заблокированы и разблокированы с помощью механического ключа.

Чтобы разложить ключ, нажмите кнопку фиксатора. Ключ разложится автоматически. Складывание ключа выполняется вручную, одновременно нажимая кнопку фиксатора.

К СВЕДЕНИЮ

Не пытайтесь сложить ключ без нажатия кнопки фиксатора. Это приведет к повреждению ключа.

Меры предосторожности при использовании дистанционного ключа

Дистанционный ключ не будет работать в любом из следующих случаев:

- Ключ вставлен в замок зажигания.
- Превышено рабочее расстояние (около 10 м (30 футов)).
- Разряжена батарейка дистанционного ключа.
- Сигнал блокируется другими транспортными средствами или объектами.
- Чрезмерно низкая температура воздуха.
- Дистанционный ключ находится рядом с радиопередатчиком, рядом с радиостанцией или аэропортом, например, которыми могут создаваться помехи для нормальной работы дистанционного ключа.

Если дистанционный ключ работает неправильно, откройте и закройте дверь обычным ключом. Если в работе дистанционного ключа отмечаются проблемы, рекомендуется обратиться к официальному дилеру компании HYUNDAI.

Если дистанционный ключ находится рядом с мобильным телефоном, сигнал ключа может блокироваться рабочим сигналом мобильного телефона.

Особенно это возможно во время активной работы телефона – при совершении вызова, ответе на входящий вызов, при получении или отправке текстовых сообщений или сообщений электронной почты.

Не кладите дистанционный ключ в один карман с мобильным телефоном, между данными устройствами должно быть некоторое расстояние.

i Информация

Внесение изменений или доработок без подтвержденного разрешения организации, ответственной за соблюдение соответствия требованиям, может стать причиной аннулирования права пользователя на эксплуатацию оборудования. Если система дистанционного доступа без ключа вышла из строя вследствие внесения изменений или доработок без подтвержденного разрешения организации, ответственной за соблюдение соответствия требованиям, то на такую неисправность не распространяется гарантия производителя транспортного средства.

К СВЕДЕНИЮ

Держите дистанционный ключ вдали от материалов, которые могут препятствовать передаче электромагнитных волн к ключу.

Замена батарейки



OPD046002

Тип батарейки: CR2032

1. Вставить тонкий инструмент в паз и осторожно открыть крышку.
2. Извлечь старую батарейку и вставить новую. Проверьте правильность установки батарейки.
3. Установить на место заднюю крышку дистанционного ключа.

В случае повреждения дистанционного ключа или его ненадлежащем функционировании рекомендуется обратиться к официальному дилеру HYUNDAI.

! ПРЕДУПРЕЖДЕНИЕ

В ЭТОМ ПРОДУКТЕ УСТАНОВЛЕН АККУМУЛЯТОР КНОПЧАТОГО ТИПА.

При проглатывании литиевая кнопчатая батарейка может вызвать тяжелые или смертельные травмы в течение 2 часов. Аккумуляторные батареи должны храниться вне досягаемости детей.

Если вы считаете, что батарейки могли быть проглочены или помещены в какую-либо часть тела, немедленно обратитесь за медицинской помощью.

i Информация



Неправильно утилизированная аккумуляторная батарея может нанести вред окружающей среде и здоровью человека. Утилизировать аккумулятор нужно в соответствии с местным законодательством и нормативными актами.

Дистанционный ключ (при наличии)

■ Тип А



OUS4051256L

■ Тип В



OUS4051260L

■ Тип С



OUS4051255L

■ Тип D



OUS4051014L

■ Тип E



OUS4051257L

■ Тип F



OUS4051016L

В вашем автомобиле HYUNDAI используется интеллектуальный ключ, с помощью которого можно блокировать и разблокировать двери (в том числе дверь багажника). Кроме того, можно запускать двигатель автомобиля, просто имея при себе этот ключ.

1. Блокирование дверей
2. Разблокирование дверей
3. Разблокировка двери багажника (дверь багажника)
Открытие и закрытие крышки багажника (электроприводная крышка багажника)
4. Дистанционный запуск (при наличии)
5. Блокирование/разблокирование сдвижной двери водителя с электроприводом (при наличии)
6. Блокирование/разблокирование сдвижной двери пассажира с электроприводом (при наличии)

Блокирование автомобиля

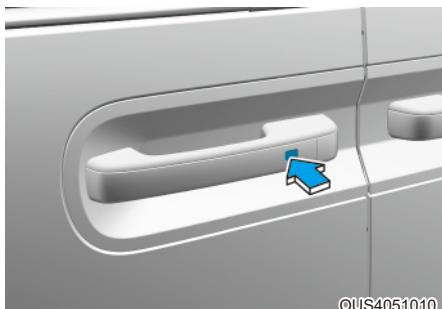

Процедура блокирования:

1. Закрыть все двери, капот и багажник.
2. Имейте при себе смарт-ключ.
3. Нажать или кнопку блокирования на ручке двери, или кнопку блокирования дверей на смарт-ключе.
4. Начнут мигать лампы аварийной сигнализации. Кроме того, если в режиме установок на ЖК-дисплее выбрать пункт «Convenience» (Комфорт) → «Welcome mirror/ light» (Приветствие с помощью зеркал/освещения) → «On door unlock» (При разблокировании дверей) или «On driver approach» (При приближении водителя), наружные зеркала заднего вида будут складываться. **Более подробная информация приводится в разделе «ЖК-дисплей» в главе 4.**
5. Проверьте, заблокированы ли двери, потянув за наружную дверную ручку.

Информация

Кнопка на ручке двери будет работать только в том случае, если смарт-ключ находится на расстоянии 0,7–1 м (28–40 дюймов) от наружной ручки двери.

При любом из перечисленных ниже условий, даже при нажатии кнопки на наружной ручке, двери не будут заблокированы и в течение трех секунд будет подаваться звуковой сигнал:

- Смарт-ключ находится в автомобиле.
- Кнопка пуска и останова двигателя находится в положении АСС или ВКЛ.
- Открыта одна из дверей, кроме двери багажника.

ПРЕДУПРЕЖДЕНИЕ

Не следует оставлять смарт-ключ в автомобиле, если в нем находятся дети без присмотра. Оставшиеся без присмотра дети могут нажать на кнопку «Engine Start/Stop» (запуск/останов двигателя), могут нажимать на кнопки управления стеклоподъемниками, их действия могут также привести к движению транспортного средства, что может стать причиной серьезной травмы или смерти.

Разблокирование автомобиля

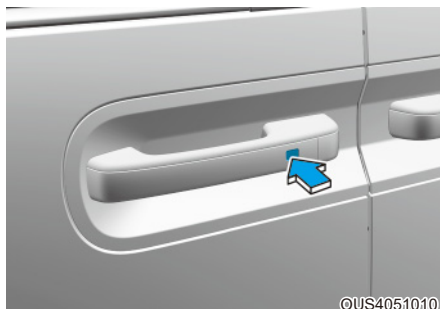

Для разблокирования:

1. Имейте при себе смарт-ключ.
2. Нажать или кнопку на ручке двери, или кнопку разблокирования дверей на смарт-ключе.

3. Двери будут разблокированы. Производится двойное мигание лампами аварийной сигнализации. Кроме того, если в режиме установок на ЖК-дисплее выбрать пункт «Convenience» (Комфорт) → «Welcome mirror/ light» (Приветствие с помощью зеркал/освещения) → «On door unlock» (При разблокировании дверей) или «On driver approach» (При приближении водителя), наружные зеркала заднего вида будут раскладываться. **Более подробная информация приводится в разделе «ЖК-дисплей» в главе 4.**

Информация

- Кнопка на ручке двери будет работать только в том случае, если смарт-ключ находится на расстоянии 0,7~1 м (28~40 дюймов) от наружной ручки двери. Другие люди, у которых нет смарт-ключа, также смогут открыть двери.
- Если в течение 30 секунд не будет открыта какая-либо дверь, двери автоматически блокируются.
- Может произойти блокирование или разблокирование дверей в случае распознавания датчика касания наружной дверной ручки во время мойки автомобиля или ливня.
- Во избежание случайного блокирования или разблокирования дверей:

На смарт-ключе нажмите кнопку блокировки, а затем сразу же кнопку разблокировки и удерживайте обе кнопки нажатыми дольше 4 секунд. И тогда будет невозможно заблокировать или разблокировать двери даже путем прикосновения к датчику касания наружной дверной ручки.

Для отключения этой функции необходимо нажать кнопку блокирования или разблокирования дверей на смарт-ключе.

Открытие двери багажника

Для разблокирования:

1. Имейте при себе смарт-ключ.
2. Нажмите кнопку в ручке крышки багажника или кнопку разблокирования багажника (3) на смарт-ключе и удерживайте более одной секунды.
3. Производится двойное мигание лампами аварийной сигнализации.

Информация

- Кнопка разблокирования двери багажника (3) отпирает только багажник. Она не высвобождает защелку и не открывает багажник автоматически. Если используется кнопка разблокирования двери багажника, то чтобы открыть багажник, все равно потребуются нажать кнопку на ручке двери багажника.
- Если крышка багажника не будет открыта в течение 30 с после разблокирования, то она автоматически заблокируется.

Дистанционный запуск автомобиля (при наличии)

Можно запустить двигатель автомобиля с помощью кнопки дистанционного запуска (4) на смарт-ключе.

Для дистанционного запуска двигателя выполните указанные далее действия.

1. Нажмите кнопку блокирования дверей на смарт-ключе, находясь в радиусе до 10 м (32 футов) от автомобиля.
2. Нажмите и удерживайте более 2 секунд кнопку дистанционного запуска (4), сделав это не позднее 4 секунд с момента нажатия кнопки блокирования дверей.
3. Чтобы выключить функцию дистанционного запуска, нажмите один раз кнопку дистанционного запуска (4).

i Информация

- Для включения функции дистанционного запуска рычаг переключения передач должен находиться в положении «Р» (парковка).
- Если вы сядете в автомобиль без зарегистрированного смарт-ключа, то двигатель выключится.
- Двигатель автомобиля выключится, если вы не сядете в него в течение 10 минут с момента дистанционного запуска.
- Кнопка дистанционного запуска двигателя (4) может не сработать, если смарт-ключ находится на расстоянии более 10 м (32 футов) от автомобиля.
- Автомобиль не запустится дистанционно, если открыт капот или крышка багажника.
- Двигатель не должен долго работать на холостых оборотах.

Открытие/закрывание левой или правой сдвижной двери с электроприводом (при наличии)

Управление данной функцией осуществляется, когда кнопка включения/выключения двери с электроприводом находится в положении «ON» (Вкл) (не нажата).

Использование ручки боковой двери с электроприводом

1. Имейте при себе смарт-ключ.
2. Немного потяните ручку боковой двери с электроприводом.
3. Боковая дверь с электроприводом откроется или закроется автоматически. В это время мигнет световая аварийная сигнализация и дважды прозвучит звуковой сигнал.

Использование кнопки на смарт-ключе

Нажмите и удерживайте кнопку открытия или закрытия сдвижной двери с электроприводом более 1 секунды.

Более подробная информация приводится в разделе «Сдвижная дверь с электроприводом» в главе 5.

Запуск

Двигатель можно запустить, не вставляя ключ.

Более подробная информация приводится в разделе «Кнопка Engine Start/Stop (запуск/останов двигателя)» в главе 6.

i Информация

Если какое-то время смарт-ключ не двигается, то функция обнаружения смарт-ключа отключается. Поднимите смарт-ключ, чтобы снова активировать функцию обнаружения.

К СВЕДЕНИЮ

Для предотвращения повреждения смарт-ключа:

- Держите смарт-ключ в прохладном, сухом месте во избежание его повреждения или выхода из строя. Под воздействием влаги или высокой температуры внутренняя плата смарт-ключа может выйти из строя, что не покрывается гарантией.
- Следует предотвращать падение смарт-ключа.
- Необходимо защищать смарт-ключ от воздействия экстремальных температур.

Механический ключ

Если электронный ключ не функционирует должным образом, то можно открыть водительскую дверь с помощью механического ключа.

Чтобы извлечь механический ключ из корпуса смарт-ключа:

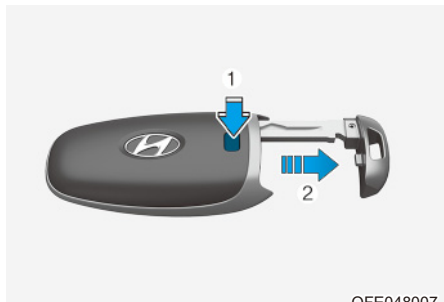

OFE048007

Нажмите кнопку разблокировки (1) и, удерживая ее, извлеките механический ключ (2). Вставьте механический ключ в отверстие для ключа на двери.

Чтобы снова вставить механический ключ, поместите ключ в скважину и нажмите на него до щелчка.

Потеря смарт-ключа

Для одного автомобиля может быть зарегистрировано не более двух смарт-ключей. В случае утери смарт-ключа рекомендуется немедленно доставить автомобиль и второй ключ к официальному дилеру HYUNDAI (своим ходом или на буксире при необходимости).

Меры предосторожности при использовании смарт-ключа

Смарт-ключ может не работать в любом из следующих случаев:

- Смарт-ключ находится рядом с радиопередатчиком, например, рядом с радиостанцией или аэропортом, которыми могут создаваться помехи для нормальной работы передатчика.
- Смарт-ключ находится вблизи мобильной станции двухсторонней связи или мобильного телефона.
- Рядом с транспортным средством используется смарт-ключ другого автомобиля.

Если смарт-ключ работает неправильно, необходимо открыть и закрыть дверь механическим ключом. Если возникла проблема с смарт-ключом, рекомендуется обратиться к официальному дилеру компании HYUNDAI.

Если смарт-ключ находится рядом с мобильным телефоном, сигнал ключа может блокироваться рабочим сигналом мобильного телефона. Это в особенности возможно во время активной работы телефона – при совершении вызова, ответе на входящий вызов, получении текстовых сообщений и/или отправке/получении сообщений по электронной почте. При возможности не оставляйте смарт-ключ и мобильный телефон вместе, например в кармане брюк или куртки, чтобы эти устройства не создавали друг другу помехи.

i Информация

Внесение изменений или доработок без подтвержденного разрешения организации, ответственной за соблюдение соответствия требованиям, может стать причиной аннулирования права пользователя на эксплуатацию оборудования. Если система дистанционного доступа без ключа вышла из строя вследствие внесения изменений или доработок без подтвержденного разрешения организации, ответственной за соблюдение соответствия требованиям, то на такую неисправность не распространяется гарантия производителя транспортного средства.

К СВЕДЕНИЮ

- **Смарт-ключ должен располагаться на расстоянии от электромагнитных материалов, которые могут препятствовать прохождению электромагнитных волн к поверхности ключа.**
- **Всегда держите смарт-ключ при себе за пределами автомобиля. Если оставить смарт-ключ возле автомобиля, то это может привести к разряду аккумуляторной батареи автомобиля.**

Замена батарейки

Если смарт-ключ не работает должным образом, следует заменить батарейку.

Тип батарейки: CR2032

Замена батарейки:



Если смарт-ключ не работает должным образом, следует заменить батарейку.

Снимите крышку смарт-ключа, установив отвертку (-) в отверстие и поворачивая ее по часовой стрелке.

Тип батарейки: CR2032

Замена батарейки:

1. Достаньте механический ключ.
2. Откройте заднюю крышку смарт-ключа с помощью тонкого инструмента.
3. Извлеките старую батарейку и вставьте новую. Проверьте правильность установки батарейки.
4. Установить на место заднюю крышку смарт-ключа.

В случае повреждения смарт-ключа или его ненадлежащем функционировании рекомендуется обратиться к официальному дилеру HYUNDAI.

! ПРЕДУПРЕЖДЕНИЕ

В ЭТОМ ПРОДУКТЕ УСТАНОВЛЕН АККУМУЛЯТОР КНОПЧАТОГО ТИПА.

При проглатывании литиевая кнопчатая батарейка может вызвать тяжелые или смертельные травмы в течение 2 часов. Аккумуляторные батареи должны храниться вне досягаемости детей.

Если вы считаете, что батарейки могли быть проглочены или помещены в какую-либо часть тела, немедленно обратитесь за медицинской помощью.

Информация



Неправильно утилизированная аккумуляторная батарея может нанести вред окружающей среде и здоровью человека. Утилизировать аккумулятор нужно в соответствии с местным законодательством или нормативными актами.

Иммобилайзер

Иммобилайзер защищает ваш автомобиль от угона. В случае использования ключа (или другого устройства) с неверным кодом отключается топливная система двигателя.

При повороте ключа зажигания или нажатии кнопки «Engine Start/Stop» (запуск/останов двигателя) в положение «ON» (Вкл.) индикатор иммобилайзера должен кратковременно загореться и погаснуть. Если индикатор начинает мигать, значит, система не распознает код ключа.

Поверните ключ зажигания в положение блокировки, а затем обратно в положение включения. (для дистанционного ключа)

Нажмите кнопку «Engine Start/Stop» (Запуск/остановка двигателя) в положение «OFF» (Выкл.), а затем снова нажмите ее в положение «ON» (Вкл.). (для электронного ключа)

Система может не распознать код вашего ключа, если рядом с ним находится другой ключ иммобилайзера или другой металлический предмет (например, цепочка для ключей). Двигатель может не запуститься, поскольку металлические предметы могут препятствовать нормальной передаче сигнала транспондера.

Если системой периодически не распознается код ключа, рекомендуется обратиться к дилеру HYUNDAI.

Запрещается вносить изменения в эту систему или добавлять к ней другие устройства. Проблемы с электрооборудованием могут стать причиной неисправности всего автомобиля.



ПРЕДУПРЕЖДЕНИЕ

Чтобы предотвратить угон автомобиля, не оставляйте в нем запасные ключи. Пароль вашего иммобилайзера является уникальным паролем заказчика и должен храниться в тайне.

К СВЕДЕНИЮ

Транспондер в ключе является важной частью системы иммобилайзера. Он рассчитан на безотказную работу в течение многих лет, однако его следует беречь от влаги, статического электричества и грубого обращения. Это может привести к неисправности системы иммобилайзера.

ДВЕРНЫЕ ЗАМКИ

Управление дверными замками снаружи автомобиля

Дистанционный ключ (при наличии)

Более подробная информация приводится в разделе «Дистанционный ключ» в главе 5.

Дистанционный ключ (при наличии)

Более подробная информация приводится в разделе «Смарт-ключ» в главе 5.

Механический ключ

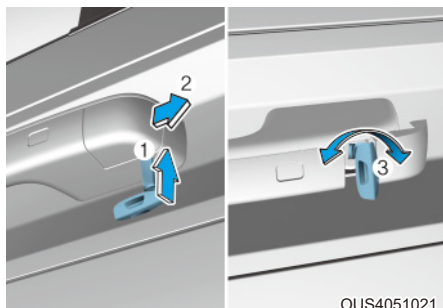

1. Потяните за ручку двери.
2. Нажмите на рычажок (1), расположенный внутри под нижней частью крышки, ключом или шлицевой отверткой.
3. Не отпуская рычажок (2), снимите крышку.
4. Поверните ключ (3) по направлению к задней части автомобиля, чтобы открыть замок, и к передней части автомобиля, чтобы закрыть его.

После разблокирования замков двери могут быть открыты с помощью ручки.

Закрывая дверь, толкните ее рукой.

Убедитесь, что двери закрыты надежно.

i Информация

- Будьте внимательны, запирая дверь механическим ключом, так можно запереть/отпереть только водительскую дверь.
- Когда все двери заперты механическим ключом, заблокируйте их с помощью кнопки центрального замка в салоне автомобиля. Откройте дверь с помощью внутренней ручки водительской двери, затем закройте дверь и запирайте ее механическим ключом.
- Как управлять замками дверей, находясь внутри автомобиля, см. главу 5 «Управление дверными замками изнутри автомобиля».

i Информация

- При снятии крышки будьте осторожны, чтобы не потерять крышку и не поцарапать автомобиль.
- Если крышка ключа замерзла и не открывается, легонько постучите по ней или аккуратно нагрейте (например теплом руки).
- Не прилагайте чрезмерного усилия к двери и ручке двери. Это может привести к повреждению.

Задняя сдвижная дверь



- Если задняя дверь разблокирована, ее можно открыть, потянув за дверную ручку и сдвинув дверь в сторону задней части автомобиля.
- При полном открытии задняя дверь фиксируется в этом положении. Чтобы закрыть дверь, потяните за ручку двери и сдвиньте дверь в сторону передней части автомобиля.

Сдвижная дверь с электроприводом (при наличии)

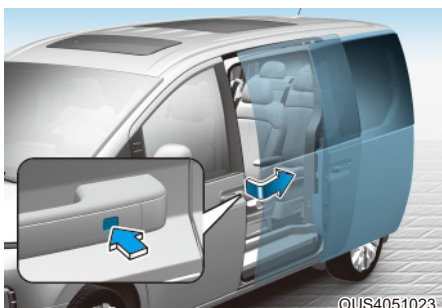

- Когда дверь отперта, ее можно открыть, потянув за ручку. И тогда сдвижная дверь будет открыта.
- Когда дверь будет полностью открыта, дверь зафиксируется в этом положении. Чтобы закрыть дверь, потяните за ручку (1). И тогда сдвижная дверь будет закрыта.

⚠ ВНИМАНИЕ

Левая боковая дверь не открывается, когда открыта крышка заливной горловины топливного бака. Однако если открыть крышку заливной горловины топливного бака после небольшого открытия левой сдвижной двери, левая сдвижная дверь может сдвинуться назад. Закройте левую боковую дверь, чтобы предотвратить возможное повреждение двери или крышки заливной горловины топливного бака.

⚠ ПРЕДУПРЕЖДЕНИЕ

Если задняя сдвижная дверь закрыта не полностью, она не зафиксирована и может самопроизвольно двигаться. Это может привести к серьезной травме.

⚠ ВНИМАНИЕ

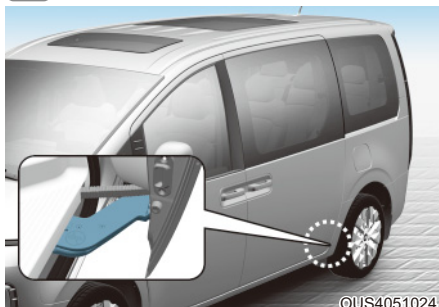

При входе в автомобиль и выходе из него через боковую дверь, не вставляйте на навеску боковой двери и не кладите на нее тяжелые предметы. Дверь может не открываться или не закрываться должным образом вследствие повреждения навески двери или электропроводки.

Управление разблокировкой дверей изнутри автомобиля Для двери с внутренними ручками



Дверь водителя и пассажира

Если потянуть внутреннюю ручку двери при заблокированной двери, дверь будет разблокирована и откроется.

Задняя дверь

Если потянуть внутреннюю ручку двери при заблокированной двери, дверь будет разблокирована. Если потянуть за внутреннюю ручку двери еще раз, дверь откроется.

i Информация

В случае отказа замка двери с электроприводом человек, находящийся внутри автомобиля, может использовать один или несколько из следующих способов для выхода наружу:

- Несколько раз попробовать открыть замок двери (как при помощи электропривода, так и вручную), и одновременно тянуть на себя ручку двери.
- Проверьте работу замков и ручек на других дверях;
- Опустить стекло окна передней двери и использовать ключ для того, чтобы открыть дверь снаружи. Управление замками дверей изнутри автомобиля.

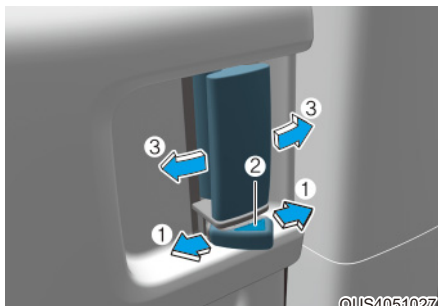

- Чтобы разблокировать дверь нажмите кнопку блокировки двери (1) и переведите ее в положение «Unlock» (Разблокировка). На кнопке станет видна красная метка (2).
- Чтобы заблокировать дверь, нажмите кнопку блокировки двери (1) и переведите ее в положение «Lock» (Блокировка). Если дверь заблокирована правильно, то красная метка (2) на кнопке блокировки двери становится не видна.
- Чтобы открыть дверь, потяните ручку двери (3) наружу.

С помощью переключателя централизованного управления замками дверей



- При нажатии на часть (1) переключателя все двери автомобиля будут заблокированы.
 - Если открыта любая из дверей, то не удастся заблокировать двери, даже если нажать кнопку (1) переключателя централизованного управления замками дверей.
 - Если смарт-ключ находится в салоне и открыта любая из дверей, двери не могут быть заблокированы, даже если будет нажата кнопка (1) переключателя централизованного управления замками дверей.
- При нажатии на часть (2) переключателя все двери автомобиля будут разблокированы.
- Световой индикатор «Doors» (Двери) (3)

Когда все двери автомобиля заблокированы, включаются световые индикаторы на двери водителя. Если какая-либо из дверей разблокирована, то индикаторы погаснут.

ПРЕДУПРЕЖДЕНИЕ

- Во время движения автомобиля все его двери должны быть полностью закрыты и заблокированы. В случае разблокированных дверей возрастает риск выпадения из автомобиля при ДТП.
- Не тяните за внутреннюю ручку двери со стороны водителя или пассажира, когда автомобиль находится в движении.

ПРЕДУПРЕЖДЕНИЕ

Ни в коем случае не оставляйте без присмотра детей или животных в салоне автомобиля. Запертый автомобиль может сильно нагреваться, вследствие чего дети или животные, оставленные без присмотра в салоне без возможности его покинуть, могут погибнуть или получить серьезные травмы. Кроме того, дети могут добраться до органов управления автомобилем и получить травму, либо им может быть причинен другой вред, возможно, вследствие того, что посторонние попытаются проникнуть в автомобиль.

ПРЕДУПРЕЖДЕНИЕ

Необходимо всегда парковать транспортное средство надлежащим образом.

Если транспортное средство не будет заблокировано, вероятно его непроизвольное перемещение.

При парковке транспортного средства необходимо нажать на тормоз, переместить рычаг селектора в положение P (парковка) (для автоматической трансмиссии) либо включить переднюю или заднюю передачу (для механической трансмиссии), задействовать стояночный тормоз, выключить зажигание, закрыть все окна и заблокировать все двери. Ключ зажигания необходимо всегда носить с собой.



ВНИМАНИЕ

При открытии двери во время приближения к автомобилю другого объекта возможно повреждение автомобиля или причинение вреда здоровью. Соблюдайте осторожность при открытии дверей, следите за тем, чтобы открытая дверь не оказалась на пути других автомобилей, мотоциклов или пешеходов.



ПРЕДУПРЕЖДЕНИЕ

В случае длительного пребывания в автомобиле в жаркую или холодную погоду вы подвергаете опасности свое здоровье или даже жизнь. Не запирайте автомобиль снаружи, если в нем находятся люди.

Полная блокировка (при наличии)

Некоторые автомобили оснащаются системой полной блокировки. Полная блокировка предотвращает открытие двери изнутри или снаружи автомобиля после активации полной блокировки и обеспечивает дополнительную защиту автомобиля.

Чтобы заблокировать автомобиль, используя функцию полной блокировки, двери должны быть заблокированы с помощью дистанционного или смарт-ключа. Чтобы разблокировать автомобиль, необходимо снова использовать передатчик или смарт-ключ.

Функция автоматического блокирования и разблокирования дверей

Система разблокирования дверей при столкновении

В случае столкновения, в результате которого произойдет срабатывание надувных подушек безопасности, производится разблокирование всех дверей.

Устройство блокирования замков задних дверей, предотвращающее их открывание детьми

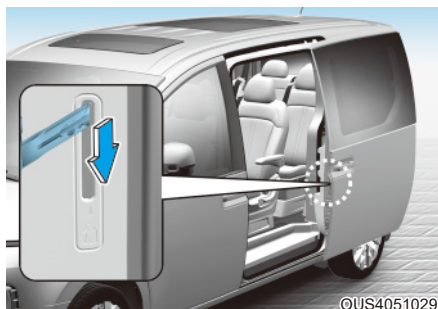

©US4051029

Замок для защиты детей предназначен для предотвращения случайного открытия задних дверей детьми, сидящими сзади. Их следует использовать всякий раз, когда в автомобиле находятся дети.

Замок для защиты детей находится на торцевой части задних дверей. После блокирования замка для защиты детей открыть дверь изнутри автомобиля при помощи внутренней ручки будет невозможно.

Чтобы заблокировать замок для защиты детей, вставьте небольшой инструмент с плоским лезвием (например, отвертку или аналогичный инструмент) в паз и поверните его в положение блокировки, как показано на рисунке.

Для возможности открытия задних дверей изнутри устройство должно быть разблокировано.



ПРЕДУПРЕЖДЕНИЕ

Случайное открытие ребенком задней двери во время движения может привести к выпадению из автомобиля. Замки для защиты детей на задних дверях следует использовать всякий раз, когда в автомобиле находятся дети.

Двери с одновременным электроприводом (при наличии)

Сдвижные двери и дверь багажника можно открыть одновременно, нажав кнопку блокировки/разблокировки дверей на смарт-ключе.

Автоматическое открывание дверей

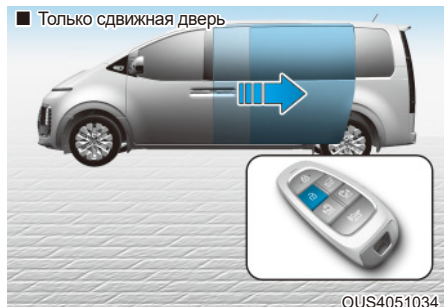

Чтобы открыть сдвижную дверь и дверь багажника, нажмите и удерживайте кнопку разблокировки дверей на смарт-ключе в течение примерно 3 секунд. Управлять сдвижными дверями и дверью багажника можно отдельно, задав необходимые настройки на ЖК-дисплее или экране информационно-развлекательной системы.

Дополнительные сведения см. в разделе «Режим установок» в главе 4.

Автоматическое закрывание дверей

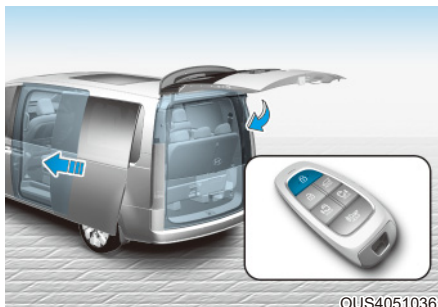

Чтобы закрыть сдвижную дверь и дверь багажника, нажмите и удерживайте кнопку блокировки дверей на смарт-ключе в течение примерно 3 секунд.



ПРЕДУПРЕЖДЕНИЕ

Перед тем как открывать или закрывать электроприводную крышку багажника, убедитесь, что рядом с ней нет людей или каких-либо объектов.

Подождите, пока дверь багажника полностью откроется и остановится, прежде чем складывать или выгружать багаж.

Сдвижная дверь с электроприводом (при наличии)

Сдвижные двери с электроприводом открываются и закрываются автоматически с помощью смарт-ключа, основных кнопок управления на лампе подсветки карты или вспомогательных кнопок управления на консоли центральной стойки.

Нажмите и удерживайте кнопку открытия (или закрытия) сдвижных дверей с электроприводом более 1 секунды на смарт-ключе, чтобы автоматически открыть сдвижные двери.

Управление боковой дверью с электроприводом

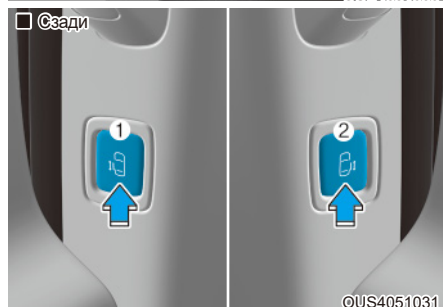

- (1) Левая сторона
(2) Правая сторона

Кнопка управления передней сдвижной боковой дверью с электроприводом

Нажмите кнопку управления любой сдвижной боковой дверью и удерживайте ее нажатой в течение около 1 секунды, чтобы открыть или закрыть левую или правую боковую дверь.

Кнопка управления задней сдвижной боковой дверью с электроприводом

Нажмите кнопку управления любой сдвижной боковой дверью, чтобы открыть или закрыть левую или правую боковую дверь.

Когда сдвижная дверь с электроприводом не открывается

Сдвижная дверь не открывается, но закрывается, в следующих случаях. Когда кнопка управления сдвижной дверью нажата для открытия двери, звучит однократный звуковой сигнал.

При включенном зажигании.

1. Автомобиль движется со скоростью свыше 5 км/ч (3 миль/ч).
2. Рычаг переключения передач находится в положении «Р» (Парковка).



ПРЕДУПРЕЖДЕНИЕ

- Не начинайте ускорение, пока дверь не будет полностью закрыта и заблокирована. Если дверь не полностью закрыта, когда автомобиль движется, дверь может открыться, а пассажиры выпасть из автомобиля.
- Ни в коем случае не оставляйте без присмотра детей в салоне автомобиля. Детям разрешается управлять сдвижной боковой дверью с электроприводом. В результате чего они могут травмироваться сами или травмировать других и повредить автомобиль.

Автоматическая остановка и изменение направления

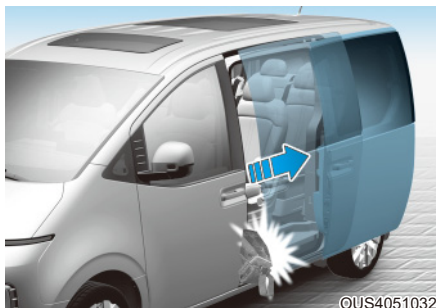

Если при открывании или закрывании дверь с электроприводом заблокирована каким-либо предметом или частью тела, то сдвижная дверь с электроприводом обнаружит сопротивление, прозвучат 3 звуковых сигнала, движение остановится, либо дверь полностью откроется, чтобы можно было удалить мешающий предмет. Однако, если препятствие незначительное, например, небольшой или мягкий объект, или если дверь багажника находится в почти в закрытом положении, система автоматической остановки и изменения направления движения может не обнаружить такое препятствие и продолжит закрытие.

Кроме того, в случае сильного удара сдвижная дверь с электроприводом может автоматически остановиться и начать движение в обратном направлении.

Если в процессе открывания или закрывания сдвижной двери с электроприводом направление ее движения поменялось более двух раз, то она может остановиться в текущем положении. В этом случае закройте двери вручную и вернитесь к автоматическому управлению.

Кнопка включения/выключения электропривода двери (при наличии)



Если светодиодный индикатор кнопки включения/выключения двери с электроприводом отключен, управление сдвижной дверью и дверью багажника может осуществляться автоматически каждым переключателем. Кроме того, двери можно открывать и закрывать автоматически с помощью внутренних или наружных дверных ручек.

Если светодиодный индикатор кнопки включения/выключения двери с электроприводом включен, управление сдвижной дверью и дверью багажника не может осуществляться автоматически каждым переключателем. Кроме того, двери можно открывать и закрывать вручную с помощью внутренних или наружных дверных ручек.

⚠ ВНИМАНИЕ

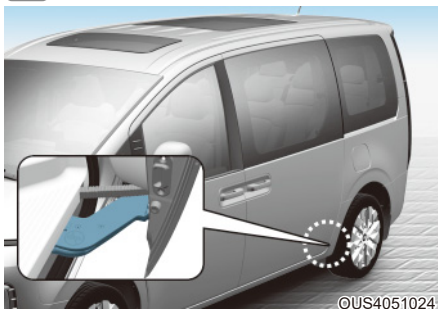

При входе в автомобиль и выходе из него через боковую дверь, не вставляйте на навеску боковой двери и не кладите на нее тяжелые предметы. Дверь может не открываться или не закрываться должным образом вследствие повреждения навески двери или электропроводки.

Сдвижная дверь с функцией автоматического открывания/закрывания (при наличии)

На автомобиле с смарт-ключом сдвижную дверь можно открыть дистанционно с помощью функции автоматического открывания.

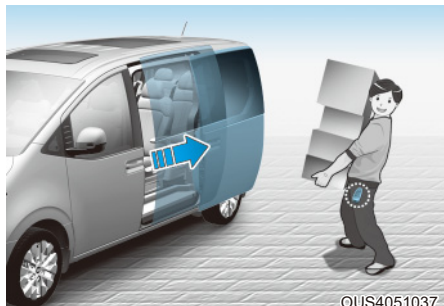

©US4051037

Использование сдвижной двери с функцией автоматического открывания

Сдвижную дверь можно открыть дистанционно, если выполняются все перечисленные ниже условия.

- Прошло 15 секунд после закрытия и запираения всех дверей.
- Ключ находится в зоне обнаружения более 3 секунд.

1. Настройка

Для того чтобы включить функцию автоматического открывания/закрывания сдвижной двери, переключитесь в режим установок и выберите на ЖК-дисплее пункт «Smart Sliding Door» (Сдвижная дверь с функцией автоматического открывания/закрывания).

Дополнительные сведения см. в разделе «Режим установок» в главе 4.

2. Обнаружение и предупреждение

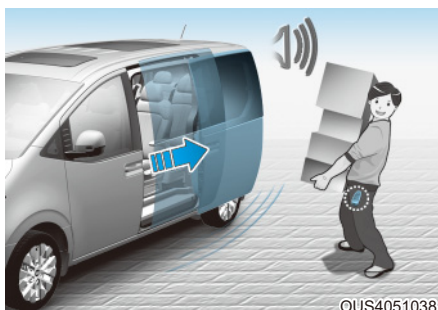

©US4051038

Если вы находитесь в зоне обнаружения (30–60 см (12–24 дюйма) за автомобилем) и у вас при себе есть электронный ключ, мигает аварийная сигнализация и подается звуковой сигнал, которые предупреждают вас, что система определила электронный ключ и сдвижная дверь откроется.

К СВЕДЕНИЮ

Не заходите в зону обнаружения, если нет необходимости открыть сдвижную дверь. Если вы непреднамеренно вошли в зону обнаружения и сработали аварийная световая сигнализация и звуковой сигнал, покиньте зону обнаружения вместе со смарт-ключом. Сдвижная дверь останется закрытой.

3. Автоматическое открывание

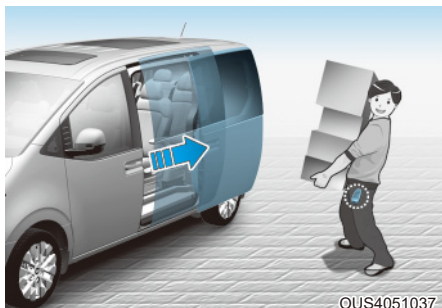

OUS4051037

Мигают аварийные огни и 2 раза подается звуковой сигнал, после чего сдвижная дверь открывается.



ПРЕДУПРЕЖДЕНИЕ

- Перед началом движения проверьте, закрыта ли сдвижная дверь.
- Перед тем как открыть или закрыть сдвижную дверь, убедитесь, что рядом с ней нет людей и предметов.
- Открывая сдвижную дверь на склоне, убедитесь, что находящиеся внутри предметы не выпадут. Это может стать причиной серьезных травм.
- Отключайте функцию автоматического открывания сдвижной двери перед мойкой автомобиля. В противном случае сдвижная дверь может случайно открыться.
- Ключ следует хранить в недоступном для детей месте. Дети могут непреднамеренно активировать систему автоматического открывания сдвижной двери, играя неподалеку от задней части автомобиля.

Отключение функции автоматического открывания сдвижной двери с помощью смарт-ключа

■ Тип А



OUS4051239

■ Тип В



OUS4051240

1. Блокирование дверей
2. Разблокирование дверей
3. Разблокировка/открывание двери багажника
4. Открытие сдвижной двери с электроприводом (со стороны водителя)
5. Открытие сдвижной двери с электроприводом (со стороны пассажира)

При нажатии любой кнопки смарт-ключа на этапе «Detect» (Обнаружение) и «Alert» (Оповещение) функция автоматического открывания сдвижной двери отключается.

К СВЕДЕНИЮ

- При нажатии кнопки разблокирования функция автоматического открывания сдвижной двери временно отключается. Если в течение 30 секунд после отключения функции автоматического открывания сдвижной двери не открыта никакая-либо дверь, функция будет снова включена.
- При нажатии кнопки открытия сдвижной двери с электроприводом более чем на 1 секунду сдвижная дверь открывается.
- При нажатии кнопки блокировки двери или кнопки открытия сдвижной двери с электроприводом, когда функция автоматического открывания сдвижной двери не находится в стадии «Обнаружение и предупреждение», эта функция не будет деактивирована.
- Если функция автоматического открывания сдвижной двери была отключена нажатием кнопки на смарт-ключе и дверь была открыта, то для включения функции автоматического открывания сдвижной двери закройте и заблокируйте все двери.



ВНИМАНИЕ

Ознакомьтесь с процедурой отключения функции автоматического открывания сдвижной двери: эта информация может понадобиться в чрезвычайных ситуациях.

Область обнаружения

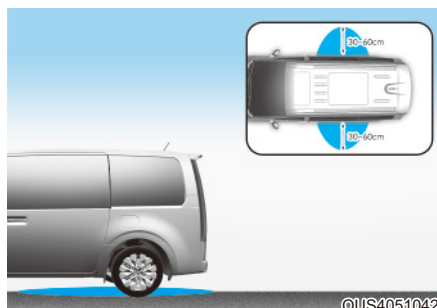

- Функция автоматического открывания сдвижной двери подает сигнал при обнаружении смарт-ключа на расстоянии 30-60 см от сдвижной двери.
- Если смарт-ключ находится за пределами диапазона обнаружения, сигнал отключается.

К СВЕДЕНИЮ

- Функция автоматического открывания сдвижной двери не работает в следующих случаях.
 - Смарт-ключ находится рядом с радиопередатчиком, например, рядом с радиостанцией или аэропортом, которыми могут создаваться помехи для нормальной работы передатчика.
 - Смарт-ключ находится вблизи мобильной станции двухсторонней связи или мобильного телефона;
 - Рядом с транспортным средством используется смарт-ключ другого автомобиля.
- Диапазон обнаружения может уменьшаться или увеличиваться в следующих случаях:
 - Одна сторона автомобиля приподнята для замены шины и осмотра автомобиля.
 - Автомобиль припаркован на наклонной плоскости на склоне, грунтовой дороге и т.д.

СИСТЕМА ПРОТИВОУГОННОЙ СИГНАЛИЗАЦИИ

Эта система предназначена для защиты транспортного средства и ценных вещей. В следующих случаях будет непрерывно подаваться звуковой сигнал и будут мигать лампы аварийной сигнализации:

- Дверь открывается без использования дистанционного или электронного ключа
- Дверь багажника открывается без использования дистанционного или электронного ключа.
- Открыт капот.

Сигнализация выдает предупреждающие сигналы в течение 30 секунд, а затем сбрасывается. Чтобы выключить сигнализацию, откройте двери с помощью дистанционного или интеллектуального ключа.

Противоугонная система автоматически включается через 30 секунд после блокирования дверей и багажника. Чтобы активировать систему, заблокируйте двери и дверь багажника снаружи автомобиля, выполните одно из следующих действий:

- Воспользуйтесь дистанционным или интеллектуальным ключом
- Нажмите кнопку на внешней ручке двери, при этом у вас должен находиться электронный ключ

Один раз мигнут огни аварийной сигнализации и будет подан тоновый звуковой сигнал, что указывает на включение охранной системы.

Если после включения охранной системы откроется любая дверь, крышка багажника или капот без использования пульта ДУ или электронного ключа, то будет подаваться сигнал тревоги.

Противоугонная система не включится, если капот, багажник или любая дверь будут закрыты не полностью. Если система не включается, убедитесь, что капот, багажник и двери закрыты полностью.

Запрещается вносить изменения в эту систему или добавлять к ней другие устройства.

Информация

- Не блокируйте двери, пока все пассажиры не покинут автомобиль. Если оставшийся в автомобиле пассажир покинет его после постановки на сигнализацию, то она сработает.
- Если транспортное средство не снято с охраны с помощью дистанционного или электронного ключа, открыть дверь механическим ключем, включить зажигание (для дистанционного ключа), активировав кнопку запуска/останова двигателя электронным ключом.
- Если система отключается при разблокировании автомобиля, но в течение 30 секунд не открывается ни дверь, ни багажник, то двери снова блокируются и система сигнализации включается автоматически.

Информация



Автомобили, оборудованные противоугонной сигнализацией, будут иметь на себе этикетку со следующими словами:

1. ПРЕДУПРЕЖДЕНИЕ
2. SECURITY SYSTEM (Система безопасности)

УСОВЕРШЕНСТВОВАННАЯ СИСТЕМА ОПОВЕЩЕНИЯ О ПРИСУТСТВИИ Пассажира на заднем сиденье (ROA) (при наличии)

Эта система не позволяет водителю покинуть автомобиль, в котором остается пассажир.

Настройки усовершенствованной системы предупреждения о присутствии пассажира на заднем сиденье

Чтобы воспользоваться функцией предупреждения о пассажире на заднем сиденье, ее следует включить в меню «Settings» (Настройки) на экране информационно-развлекательной системы. Выберите:

- «Setup» (Настройка) → «Vehicle Setting» (Настройки автомобиля) → «Convenience» (Комфорт) → «Rear Occupant Alert (ROA)» (Предупреждение о пассажире на заднем сиденье).

Для получения подробной информации отсканируйте QR-код в отдельном кратком руководстве.



Информация

Чтобы отключить подачу предупреждений о присутствии пассажира на заднем сиденье (ROA), отмените выбор соответствующего параметра в меню настроек.

Работа усовершенствованной системы предупреждения о присутствии пассажира на заднем сиденье

- Первое предупреждение.
Если вы выключаете двигатель и открываете водительскую дверь после того, как открыли и закрыли заднюю дверь или багажник, на приборной панели появится предупреждение «Check rear seats» (Проверьте задние сиденья).
- Второе предупреждение.
После первого срабатывает второе предупреждение, когда в автомобиле обнаруживается какое-либо движение после того, как водительская дверь была закрыта и все двери заперты. Сигнал тревоги будет звучать примерно 25 секунд.
Если система продолжает обнаруживать движение, предупреждение срабатывает до 8 раз.
Разблокируйте двери смарт-ключом, чтобы выключить предупредительный сигнал.
- Система обнаруживает движение в автомобиле в течение 10 минут после блокировки двери.

i Информация

- Второе предупреждение предусмотрено в автомобилях, оборудованных датчиком ROA (уведомления о пассажире на заднем сиденье).
- Также предупреждение о присутствии пассажира на заднем сиденье активируется при обнаружении движения в грузовом пространстве.
- Второе предупреждение срабатывает только после предварительной активации первого предупреждения.

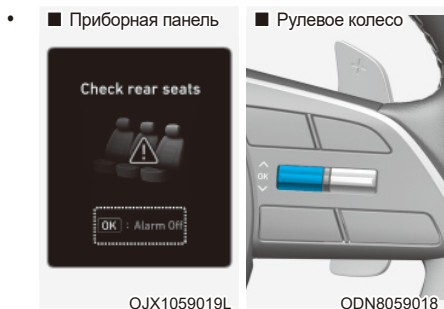

Если вы не хотите использовать систему оповещения о присутствии пассажира на заднем сиденье, нажмите кнопку «OK» на рулевом колесе, когда на приборной панели появится первое предупреждение. Это деактивирует второй сигнал тревоги один раз.

- Если автомобиль запускается дистанционно (если он оснащен дистанционным пуском), обнаружение движения внутри прекратится.

Меры предосторожности при использовании усовершенствованной системы оповещения о присутствии пассажира на заднем сиденье

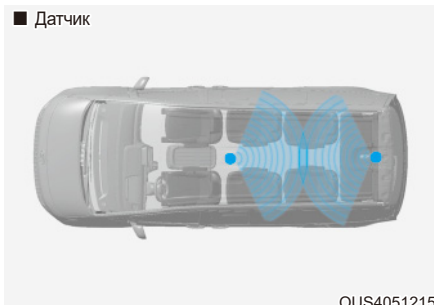

- Убедитесь, что все окна закрыты. Если окно открыто, предупреждение может сработать от датчика, обнаружившего непреднамеренное движение (например, ветер или мелкие насекомые).
- Сигнал тревоги может сработать, если обнаружено движение в кресле водителя или пассажира.
- В случае блокировки дверей с пассажиром, оставшимся в салоне автомобиля, может сработать сигнализация.
- Сигнал тревоги может сработать при ударе об автомобиль.
- Если салон автомобиля заставлен коробками или другим предметами, система может не обнаружить пассажиров. Или же сигнал тревоги может сработать, если коробки или предметы упадут.
- Сигнал может сработать во время мойки, в случае толкания или раскачивания автомобиля или под воздействием окружающего шума или вибрации после блокировки автомобиля.
- Сигнал тревоги может сработать в случае, если в автомобиле находятся металлические предметы или жидкости.



ПРЕДУПРЕЖДЕНИЕ

Даже если ваш автомобиль оборудован усовершенствованной системой оповещения о присутствии пассажира на заднем сиденье (ROA), всегда проверяйте заднее сиденье или грузовое пространство перед тем, как выйти из автомобиля.

Система ROA может не сработать в следующих случаях:

- движение отсутствует в течение определенного периода времени или оно является незначительным;
- в детском кресле нет ребенка;
- сигнал обнаружения ослабевает, если на его пути находится сиденье или детское кресло (например, если в обращенном вперед детском кресле сидит ребенок);
- движение обнаружено в других частях автомобиля (не на заднем сиденье);
- пассажир на заднем сидении накрыт тканью с металлическими вкраплениями (например, одеялом);
- датчик заблокирован каким-то объектом в автомобиле;
- датчик загрязнен;
- животное на заднем сиденье или в багажном отделении недостаточно большое или двигается недостаточно активно для распознавания датчиком;
- потолок автомобиля модифицирован, на нем закреплены предметы, он деформирован или поврежден;
- автомобиль находится в зоне радиопомех;
- на работу системы влияют другие внешние причины.

Декларация соответствия

Радиочастотные компоненты (датчик радара ROA) соответствуют перечисленным ниже требованиям:

- Для Европы и стран с сертификатом CE

Declaration of Conformity
Radio-controlled Vehicle components



Hereby, VALEO declares that this equipment is in compliance with the essential requirements and other relevant provisions of Directive 2014/53/EU (RED).
The original declaration of conformity can be accessed at the following link :
www.ctcadvanced.com

Frequency band : 57 - 64GHz
Maximum Output Power : 10dBm

OANATEL330

РУЛЕВОЕ КОЛЕСО

Электроусилитель руля (EPS)

Система помогает управлять автомобилем на дороге. В случае останова двигателя или выхода из строя усилителя руля автомобилем управлять будет все еще возможно, но для этого придется прикладывать больше усилий.

Если вы заметите, что изменилось усилие, которое нужно приложить, чтобы повернуть рулевое колесо в ту или иную сторону, рекомендуется проверить систему у официального дилера HYUNDAI.



ВНИМАНИЕ

Если в работе электроусилителя руля имеются неполадки, то на приборной панели загорится сигнальная лампа  и появится сообщение «Check motor driven power steering» (Проверьте электроусилитель руля). Вы сможете управлять автомобилем, но для этого придется прикладывать больше усилий. Рекомендуется как можно скорее доставить автомобиль к официальному дилеру HYUNDAI или на станцию техобслуживания и проверить систему.

Информация

При нормальных условиях эксплуатации транспортного средства могут наблюдаться перечисленные ниже признаки:

- Сразу после перемещения кнопки зажигания в положение ON (Вкл.) рулевое усилие может быть высоким.
Это связано с тем, что система выполняет диагностику EPS. По завершении диагностики усилие поворота рулевого колеса возвращается к обычному уровню.
- При пониженном напряжении аккумуляторной батареи для поворота руля может понадобиться большее усилие. Но это временное состояние, которое проходит после зарядки аккумуляторной батареи.
- После включения или выключения зажигания реле EPS может издавать щелчок.
- При остановке или движении с малой скоростью может быть слышен шум работы электродвигателя.
- В процессе поворота рулевого колеса при низких температурах возможно появление шума. При повышении температуры шум исчезает. Это нормальное явление.
- При непрерывном повороте рулевого колеса на неподвижно стоящем автомобиле до упора влево или вправо усилие поворота рулевого колеса возрастает. Это не является признаком неисправности системы. По прошествии некоторого времени усилие поворота рулевого колеса вернется в норму.
- Если в работе электроусилителя руля выявляется ошибка, функция уменьшения усилия поворота руля не включается во избежание несчастных случаев. На приборной панели могут загореться сигнальные лампы, или может понадобиться высокое усилие для поворота руля. При появлении этих признаков необходимо как можно скорее съехать в безопасную зону, соблюдая максимальную безопасность. Рекомендуется как можно скорее проверить автомобиль у официального дилера HYUNDAI.

Регулировка наклона и выдвигания руля

Чтобы рулевое колесо приняло удобное положение, при регулировке его необходимо направить в область груди, а не в область лица. Убедитесь, что вам видны сигнальные лампы и указатели приборной панели. После регулировки попробуйте переместить рулевое колесо вверх и вниз для проверки надежности его фиксации.

Всегда регулируйте положение рулевого колеса перед началом поездки.



ПРЕДУПРЕЖДЕНИЕ

ЗАПРЕЩАЕТСЯ регулировать положение рулевого колеса во время движения. Это может привести к потере управления транспортным средством и стать причиной аварии.

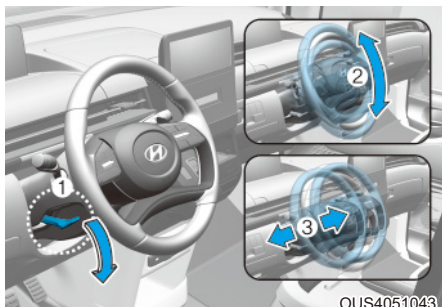

OUS4051043

Процедура регулирования угла и высоты положения рулевого колеса:

1. Опустите отжимной рычаг фиксатора (1).
2. Отрегулируйте нужный угол (2) и расстояние до рулевого колеса (3).
3. Поднимите отжимной рычаг фиксатора, чтобы зафиксировать рулевое колесо.



ВНИМАНИЕ

При регулировке высоты рулевого колеса не нажимайте и не тяните его сильно, чтобы не повредить крепление.



Информация

В некоторых случаях отжимной рычаг фиксатора может срабатывать не полностью. Причиной тому может быть неполное зацепление шестеренок фиксирующего механизма. В таком случае необходимо опустить отжимной рычаг фиксатора, заново отрегулировать рулевое колесо, а затем поднять отжимной рычаг, чтобы зафиксировать рулевое колесо.

Обогрев рулевого колеса (при наличии)

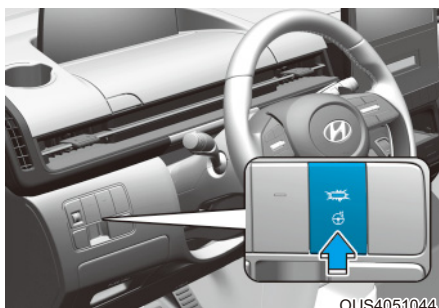

OUS4051044

Обогрев рулевого колеса включается нажатием кнопки при включенном зажигании или при работающем двигателе.

Индикатор на кнопке загорится.

Чтобы отключить обогрев рулевого колеса, нажмите кнопку еще раз. Индикатор на кнопке погаснет.

- Автоконтроль уровня комфорта (для водительского сиденья, при наличии)
 - Когда работает двигатель, температура рулевого колеса с подогревом автоматически регулируется в зависимости от внешней температуры и заданной температуры климат-контроля. Если нажат переключатель обогрева руля, то управление обогревом руля должно выполняться вручную.

Для использования данной функции ее необходимо активировать из меню «Settings» (Настройки) на экране информационно-развлекательной системы.

- По умолчанию при переводе замка зажигания в положение «ON» (Вкл.) обогрев рулевого колеса отключен. Тем не менее если включена функция Auto Comfort Control (Автоматическое управление комфортом), подогрев рулевого колеса включается и отключается в зависимости от окружающей температуры и заданной температуры климат-контроля.

Дополнительные сведения можно получить у официального дилера HYUNDAI.

i Информация

Обогрев рулевого колеса выключается автоматически приблизительно через 30 минут после включения.

К СВЕДЕНИЮ

Не устанавливайте на рулевое колесо дополнительные чехлы или принадлежности. Такая крышка или аксессуар могут нарушить работу системы подогрева рулевого колеса.

Звуковой сигнал

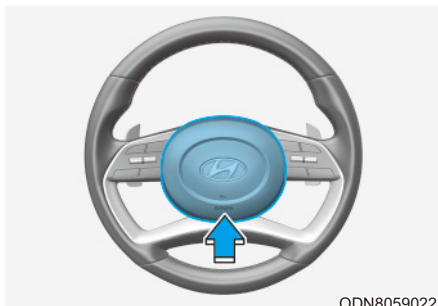

ODN8059022

Чтобы подать звуковой сигнал, нажмите в том месте рулевого колеса, которое обозначено символом гудка (см. иллюстрацию). Звуковой сигнал сработает только при нажатии на эту область.

К СВЕДЕНИЮ

Не стучите с силой по сигналу и не ударяйте по нему кулаком. Не нажимайте на звуковой сигнал острыми предметами.

ЗЕРКАЛА

Внутреннее зеркало заднего вида

Перед поездкой на автомобиле проверьте положение внутреннего зеркала заднего вида. Отрегулируйте положение зеркала заднего вида таким образом, чтобы у вас был надлежащий обзор всего заднего стекла.



ПРЕДУПРЕЖДЕНИЕ

Убедитесь в отсутствии препятствий вдоль линии прямой видимости. Не следует располагать какие-либо предметы на задних сиденьях, в багажнике или на подголовниках задних сидений, если при этом будет нарушена обзорность через заднее окно.



ПРЕДУПРЕЖДЕНИЕ

Для предотвращения серьезных травм в случае аварии или при раскрытии подушки безопасности не допускается модифицировать зеркало заднего вида или устанавливать панорамное зеркало.



ПРЕДУПРЕЖДЕНИЕ

ЗАПРЕЩАЕТСЯ регулировать положение зеркала во время движения. Это может привести к потере управления транспортным средством и стать причиной аварии.

К СВЕДЕНИЮ

При очистке зеркала используйте бумажное полотенце или аналогичный материал, смоченный чистящим средством для стекол. Не распыляйте очиститель для стекол непосредственно на зеркало, чтобы жидкий очиститель не попал в корпус зеркала.

Дневное/ночное зеркало заднего вида (при наличии)

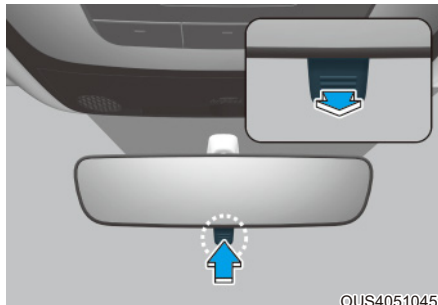

OUS4051045

Регулировку положения зеркала заднего вида необходимо производить перед началом движения и когда рычажок переключения дневного/ночного режима работы находится в положении для дневного режима.

Потяните этот рычажок на себя для ослабления ослепляющего действия фар идущих сзади автомобилей во время езды ночью.

Помните, что в ночном положении четкость отражения в зеркале заднего вида уменьшается.

Электрохромное зеркало (ЕСМ) (при наличии)

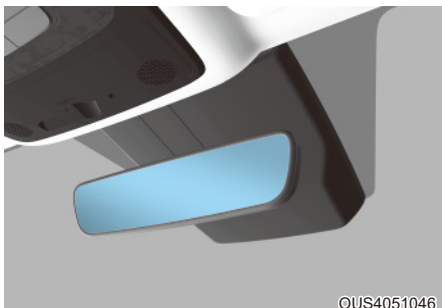

Электрическое зеркало заднего вида автоматически убирает ослепляющий свет фар позади идущих транспортных средств в ночное время или в условиях низкой освещенности.

При работающем двигателе слепящий свет автоматически убирается с помощью датчика, встроенного в зеркало заднего вида. Датчик определяет уровень освещенности вокруг автомобиля и автоматически регулирует отраженный свет фар автомобилей, следующих за вами.

При переводе рычага переключения передач в положение «R» (задний ход) зеркало автоматически переключается на самую яркую настройку, чтобы обеспечить водителю оптимальную видимость сзади.

Наружные зеркала заднего вида

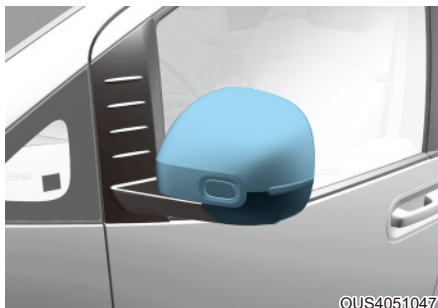

На транспортном средстве установлены с обеих сторон наружные зеркала заднего вида. Положение зеркал можно регулировать дистанционно с помощью специального переключателя. Наружные зеркала заднего вида зеркала можно складывать для предотвращения повреждения на автоматической мойке или при движении по узким улицам.

Наружного зеркала заднего вида имеют выпуклую форму. Отражающиеся в зеркале объекты находятся ближе, чем кажется.

Перед тем, как перестроиться в другой ряд, посмотрите во внутреннее зеркало заднего вида или обернитесь назад, чтобы определить фактическое расстояние до других автомобилей.

Перед началом движения отрегулируйте наружные зеркала заднего вида, установив их в нужное положение.



ПРЕДУПРЕЖДЕНИЕ

Запрещается регулировать или складывать наружные зеркала заднего вида во время движения автомобиля. Это может привести к потере управления транспортным средством и стать причиной аварии.

К СВЕДЕНИЮ

- Не следует соскабливать лед с зеркала, при этом может быть повреждена поверхность стекла.
- Если зеркало заклинило из-за льда, не регулируйте его с применением силы. Для оттаивания рекомендуется использовать спрей-антиобледенитель (не антифриз для системы охлаждения) или смоченную горячей водой мягкую ткань или губку. Также можно поместить автомобиль в теплое место и подождать, пока лед растает.
- Запрещается использовать абразивные материалы, топливо и прочие чистящие средства, получаемые из нефти, при чистке зеркала.

Регулировка зеркал заднего вида

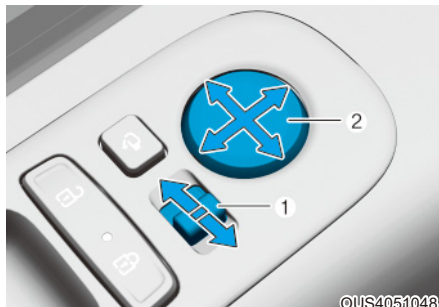

1. Чтобы выбрать зеркало заднего вида, которое необходимо настроить, переведите рычаг (1) в положение «L» (Левая сторона) или «R» (Правая сторона).
2. При помощи регулятора зеркала (2) подвинуть выбранное зеркало вверх, вниз, влево или вправо.
3. После настройки переведите рычаг (1) в среднее положение, чтобы случайно не изменить настройки.

К СВЕДЕНИЮ

- При достижении максимальных углов регулирования движение зеркала прекращается, однако электродвигатель продолжает работать, пока нажат переключатель. Не нажимайте переключатель дольше, чем надо, чтобы не повредить электродвигатель.
- Не пытайтесь регулировать зеркала заднего вида руками, чтобы не повредить электродвигатель.

Складывание наружного зеркала заднего вида

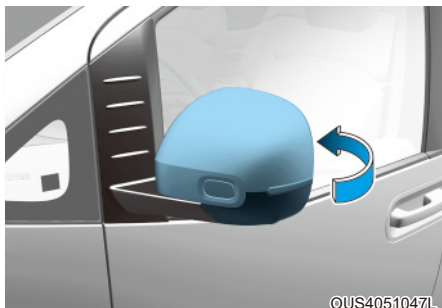

Ручной тип

Чтобы сложить наружное зеркало заднего вида, возьмитесь за его корпус и потяните назад.



Тип с электроприводом

Наружное зеркало заднего вида складывается и раскладывается при нажатии на переключатель.

- Если в режиме установок на ЖК-дисплее выбрать пункт «Convenience» (Комфорт) → «Welcome mirror/light» (Приветствие с помощью зеркал/освещения) → «On door unlock» (При разблокировании дверей), внешнее зеркало будет автоматически складываться и раскладываться в указанных ниже случаях.
 - зеркало будет свернуто или возвращено в исходное положение при закрытии или открытии двери смарт-ключом;
 - Зеркало будет свернуто или возвращено в исходное положение при закрытии или открытии двери кнопкой на наружной ручке двери.
- Если в режиме установок на ЖК-дисплее выбрать пункт «Convenience» (Комфорт) → «Welcome mirror/light» (Приветствие с помощью зеркал/освещения) → «On door unlock» (При разблокировании дверей) и «Convenience» (Комфорт) → «Welcome mirror/light» (Приветствие с помощью зеркал/освещения) → «On driver approach» (При приближении водителя), наружное зеркало будет автоматически раскладываться, когда вы приближаетесь к автомобилю (у которого все двери закрыты и заблокированы) со смарт-ключом.

К СВЕДЕНИЮ

Наружное зеркало заднего вида с электроприводом работает даже в случае, если замок зажигания находится в положении «OFF» (Выкл). Однако, для исключения ненужной разрядки аккумулятора, не регулируйте положение зеркал больше чем нужно, если двигатель не работает.

К СВЕДЕНИЮ

Недопустимо складывать наружное зеркало заднего вида с электроприводом вручную. При этом можно повредить привод.

ОКНА

■ Левый руль

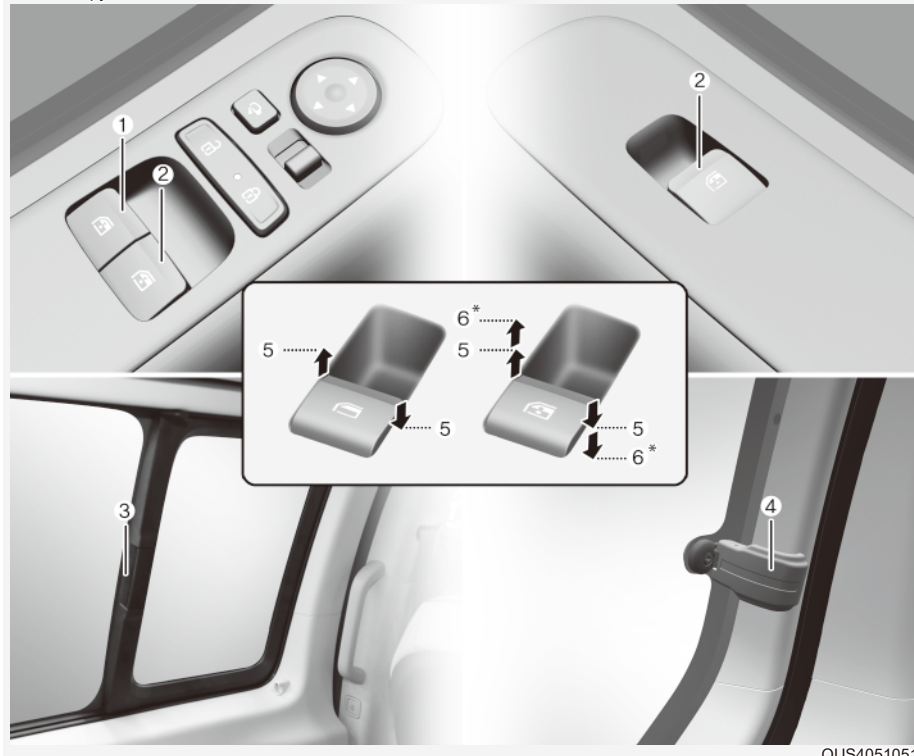

OUS4051051

- (1) Переключатель электростеклоподъемников водителя
- (2) Переключатель электростеклоподъемника переднего пассажира
- (3) Переключатель электростеклоподъемника двери водителя (тип А)
- (4) Переключатель электростеклоподъемника двери водителя (тип В)

- (5) Открытие и закрытие окна
- (6) Автоматические электростеклоподъемники*

*: при наличии

■ Правый руль

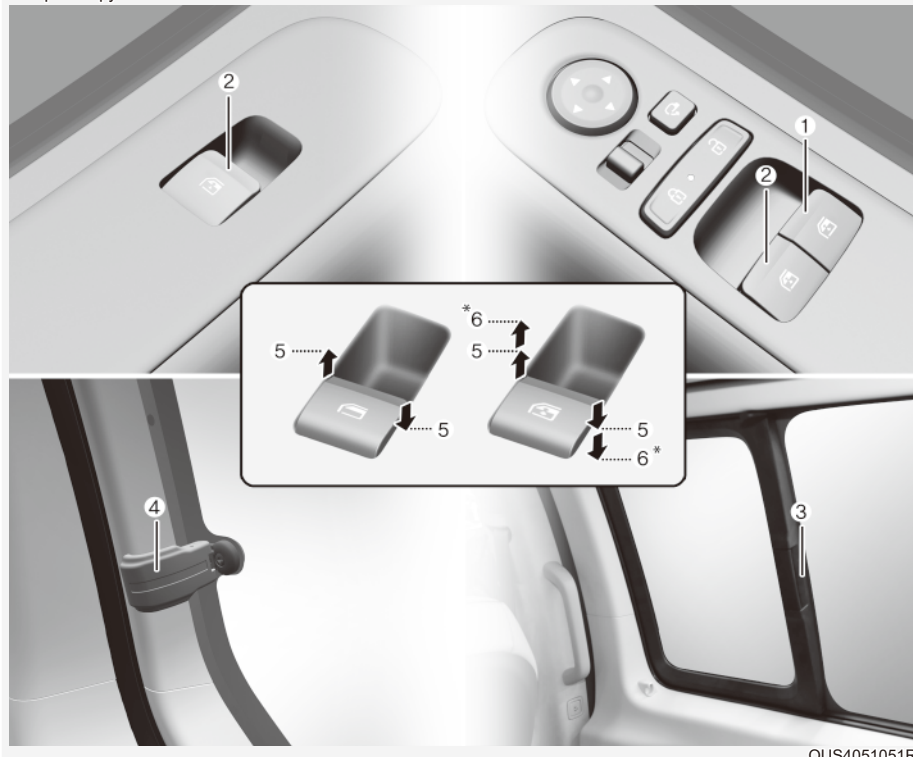

OUS4051051R

- (1) Переключатель электростеклоподъемников водителя
- (2) Переключатель электростеклоподъемника переднего пассажира
- (3) Переключатель электростеклоподъемника двери водителя (тип А)
- (4) Переключатель электростеклоподъемника двери водителя (тип В)

- (5) Открытие и закрытие окна
- (6) Автоматические электростеклоподъемники*

*: при наличии

Стеклоподъемники

Для подъема или опускания окон ключ в замке зажигания должен находиться в положении «ON» (Вкл.). На каждой двери есть переключатель стеклоподъемника для управления стеклами. У водителя имеется выключатель для блокировки стеклоподъемников окон пассажиров. После поворота ключа зажигания в положение «ACC» (Питание на доп. устройства) или «LOCK» (Блокировка) еще в течение приблизительно 3 минут можно управлять электрическими стеклоподъемниками. Если передние двери автомобиля открыты, электрическими стеклоподъемниками нельзя будет управлять даже в течение этого трехминутного периода.

Открытие и закрытие окна

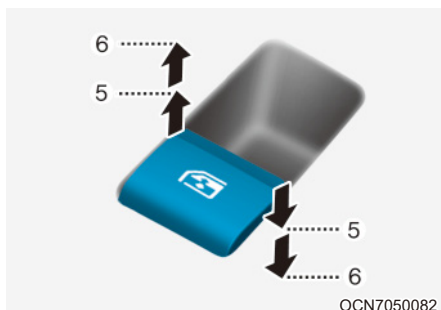

Открытие:

Нажмите переключатель окна вниз до первого фиксированного положения (5). Отпустите переключатель в нужном положении окна.

Закрытие:

Потяните переключатель окна вверх до первого фиксированного положения (5). Отпустите переключатель окна в нужном положении окна.

Окно с автоматическим опусканием (при наличии)

При кратковременном нажатии на переключатель стеклоподъемника или его оттягивании до второго положения фиксации (6) окно полностью опускается, даже если переключатель отпущен.

Для того чтобы остановить окно в нужном положении при работающем стеклоподъемнике, оттяните переключатель или нажмите его, а затем отпустите.

Окно с автоматическим поднятием/опусканием (при наличии)

При кратковременном нажатии на переключатель стеклоподъемника или его оттягивании до второго положения фиксации (6) окно полностью опускается или поднимается, даже если переключатель отпущен. Для того чтобы остановить окно в нужном положении при работающем стеклоподъемнике, оттяните переключатель или нажмите его, а затем отпустите.

Сброс настроек стеклоподъемников

Если электрические стеклоподъемники работают не надлежащим образом, автоматическая система управления должна быть перезагружена. Для этого необходимо выполнить нижеперечисленные действия.

1. Переведите замок зажигания в положение «ON» (Вкл.).
2. Закрыть окно и продолжать тянуть переключатель электростеклоподъемника по меньшей мере еще 1 секунду.

Если после сброса настроек электрические стеклоподъемники все еще не работают должным образом, рекомендуется проверить систему у официального дилера HYUNDAI.



ПРЕДУПРЕЖДЕНИЕ

Во время сброса параметров системы стеклоподъемника функция автоматического изменения направления движения не работает.

Во избежание травм или повреждения автомобиля перед закрытием стекол необходимо убедиться, что этому не мешают какие-либо части тела или предметы.

Защита от защемления (при наличии)

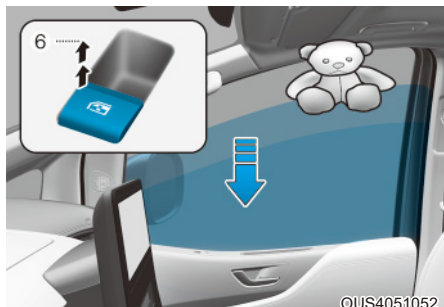

Если при автоматическом закрытии окна будет обнаружено препятствие, окно остановится и опустится примерно на 30 см (12 дюймов), давая возможность удалить объект.

Если система определяет наличие противодействия, когда переключатель стеклоподъемника удерживается в поднятом вверх положении, подъем окна прекращается, после чего оно опускается приблизительно на 2,5 см (1 дюйм).

И если снова постоянно тянуть вверх переключатель управления стеклоподъемником в течение 5 секунд после опускания стекла в результате автоматического обратного хода, функция автоматического обратного хода выполняться не будет.

i Информация

Функция автоматического реверса стекла активна только в случае использования функции автоматического поднятия, активизируемой поднятием переключателя до второго положения.

К СВЕДЕНИЮ

Не устанавливайте никаких аксессуаров на окне. Функция защиты от защемления может не работать.

! ПРЕДУПРЕЖДЕНИЕ

Открывая и закрывая окна, соблюдайте осторожность, чтобы не защемить части тела или другие предметы.

Объекты диаметром меньше 4 мм (0,16 дюймов), находящиеся между стеклом и верхним уплотнителем, могут остаться необнаруженными системой защиты от защемления, и стекло не остановится и не начнет опускаться.

Окно заднего сиденья

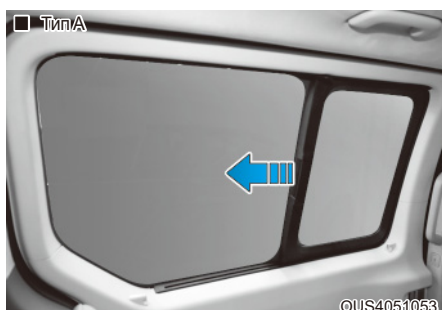

Чтобы открыть окно, передвиньте его нажатием на ручку в направлении стрелки.

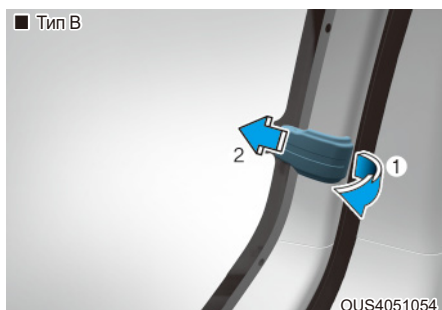

Чтобы открыть окна, потяните заднюю часть задвижки наружу. Поверните задвижку вперед и наружу, затем зафиксируйте ее в открытом положении, нажав на нее снаружи до щелчка. Чтобы закрыть окна, потяните ручку внутрь. Затем надавите на ручку назад до щелчка.

К СВЕДЕНИЮ

- Для предотвращения возможного повреждения системы стеклоподъемников не следует открывать или закрывать два или более окон одновременно. Благодаря этому также увеличивается срок службы предохранителя.
- Не активируйте стеклоподъемник с основного пульта на двери водителя и с пульта на конкретной двери, нажимая переключатели одновременно и задавая противоположные направления движения стекла. В этом случае стекло останавливается, и его нельзя ни закрыть, ни открыть.



ПРЕДУПРЕЖДЕНИЕ

- НИКОГДА не оставляйте ключи в автомобиле с включенным двигателем, если в автомобиле находятся дети без присмотра.
- ЗАПРЕЩАЕТСЯ оставлять в автомобиле детей без присмотра. Даже очень маленький ребенок способен непреднамеренно стронуть автомобиль с места, застрять в окне или причинить вред себе окружающим любым другим способом.
- Перед тем как закрыть окно, всегда убеждайтесь в отсутствии риска зажатия руки, головы или иного объекта.
- Не позволяйте детям играть со стеклоподъемниками. Вследствие непреднамеренного включения стеклоподъемника ребенком возможно причинение тяжелого вреда здоровью.
- Запрещается во время движения высовывать из окна голову, руки или другие части тела.

Функция дистанционного открывания/закрывания окон (при наличии)



OUS4051241

Управлять движением окон можно даже при выключенном двигателе.

- Нажмите кнопку блокировки дверей (1) и удерживайте ее нажатой дольше 3 секунд. Окно закрывается при удержании кнопки блокировки двери. Движение окна прекращается после отпускания кнопки блокировки двери.
- Нажмите кнопку разблокировки дверей (2) и удерживайте ее нажатой дольше 3 секунд. Окно открывается после разблокировки дверей при удержании нажатой кнопки разблокировки дверей. Движение окна прекращается, как только вы отпустите кнопку разблокировки дверей.

i Информация

- Выполнение функции дистанционного закрытия окон может внезапно прерваться, если удалиться от автомобиля во время управления. Оставайтесь рядом с автомобилем и следите за движением стекла.
- Перемещение любого из стекол может остановиться, если этому препятствует какая-либо сила. Перемещение других стекол будет продолжаться. Убедитесь, что все окна закрыты.
- Функция дистанционного закрывания окна доступна для окон, оснащенных автоматическими электростеклоподъемниками.

! ПРЕДУПРЕЖДЕНИЕ

Перед использованием функции дистанционного закрывания окон всегда убеждайтесь в отсутствии риска зажатия руки, головы и иного объекта.

ДВОЙНОЙ ЛЮК (ПРИ НАЛИЧИИ)

Если ваш автомобиль оснащен люком, его можно сдвинуть или приоткрыть с помощью переключателя управления люком, который находится на потолочной консоли.



Люком можно управлять только тогда, когда переключатель зажигания или кнопка «Engine Start/Stop» (запуск/останов двигателя) находится в положении «ON» (Вкл.) или «START» (пуск).

Люком можно управлять в течение приблизительно 3 минут после перевода переключателя зажигания или кнопки «Engine Start/Stop» (запуск/останов двигателя) в положение «ACC» (Питание на доп. устройства) или «LOCK/OFF» (Блокировка/Выкл.). Если передняя дверь автомобиля открыта, люком нельзя будет управлять даже в течение этого трехминутного периода.



ПРЕДУПРЕЖДЕНИЕ

- Не регулируйте люк во время движения. Это может привести к потере управления и аварии с травмами и повреждением имущества.
- Не следует оставлять электронный ключ в автомобиле при работающем двигателе, если в нем находятся дети без присмотра. Дети, оставленные без присмотра, могут задействовать люк в крыше, а это может привести к серьезным травмам.
- Запрещается садиться сверху автомобиля. Это может привести к травмам или повреждению автомобиля.

К СВЕДЕНИЮ

Не пользуйтесь люком, если на крыше автомобиля установлены рейлинги или закреплён багаж.

Солнцезащитная шторка (спереди) / Электрическая солнцезащитная шторка (сзади)

Используйте солнцезащитную шторку, чтобы заблокировать прямой солнечный свет, проникающий через стекло люка.



Спереди

Откройте или закройте солнцезащитную шторку рукой.

i Информация

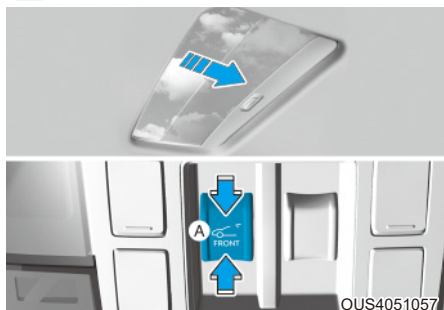

Солнцезащитная шторка автоматически открывается при открытии стекла люка, если сдвинуть переключатель управления люком (А) назад, но при закрытии стекла люка солнцезащитная шторка автоматически не закрывается. Кроме того, солнцезащитную шторку закрыть нельзя, когда стекло люка открыто.

К СВЕДЕНИЮ

Не пытайтесь тянуть солнцезащитную шторку вверх или вниз, а также не прилагайте к ней больших усилий, поскольку такие действия могут повредить ее или привести к неполадкам в ее работе.

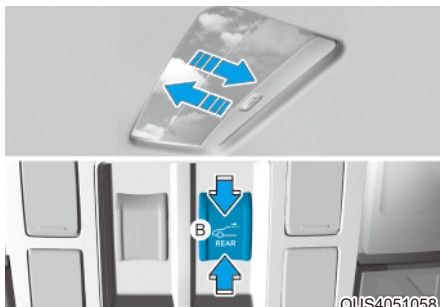

Сзади

Нажмите на переключатель открытия электрической солнцезащитной шторки (В), и она автоматически откроется.

Нажмите на переключатель закрытия электрической солнцезащитной шторки (В), и она автоматически закроется.

К СВЕДЕНИЮ

Не пытайтесь тянуть или толкать электрическую солнцезащитную шторку вручную, поскольку такие действия могут повредить ее или привести к неполадкам в ее работе.

i Информация

Появление складок на электрической солнцезащитной шторке — нормальное явление для материала, из которого она изготовлена.

Открытие/закрытие под наклоном (спереди)



- Переместите переключатель управления люком вверх, чтобы люк в крыше открылся под наклоном.
- Переместите переключатель управления люком вперед, чтобы люк в крыше автоматически закрылся.

Движение люка можно в любой момент остановить коротким нажатием на переключатель управления люком в любом направлении.

Открытие/закрытие со сдвигом (спереди)



- Переместите переключатель управления люком назад, чтобы солнцезащитная шторка и стекло люка открылись со сдвигом.
Переместите переключатель управления люком вперед, и закроется только стекло люка.
- Переместите переключатель управления люком вперед или назад в первое фиксированное положение. Стекло люка будет двигаться, пока вы не отпустите переключатель.
- Переместите переключатель управления люком вперед или назад во второе фиксированное положение. Стекло люка будет управляться автоматически (функция автоматического сдвига).

Движение люка можно в любой момент остановить коротким нажатием на переключатель управления люком в любом направлении.

Автоматическое изменение направления

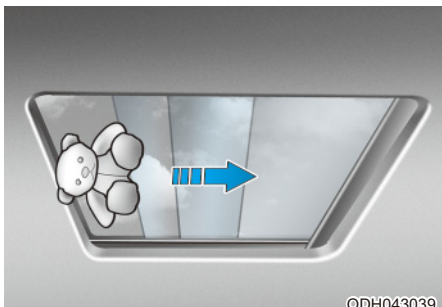

Если во время автоматического закрытия люка или солнцезащитной шторки будет обнаружено препятствие, то люк или шторка начнет двигаться в обратном направлении и остановится в определенном положении.

Функция автоматического движения в обратном направлении может не работать, если между люком или солнцезащитной шторкой и рамой люка застрял тонкий или мягкий предмет.



ПРЕДУПРЕЖДЕНИЕ

- Перед использованием верхнего люка необходимо убедиться, что он не заденет голову, руки и другие части тела или предметы. Защемление частей тела или предметов может привести к травмам или повреждению автомобиля.
- Никогда не проверяйте работу функции автоматического изменения направления, намеренно защемляя в люке какую-либо часть своего тела. Электрическая солнцезащитная шторка или стекло люка может изменить направление движения, но при этом существует риск получения травмы.

К СВЕДЕНИЮ

- Отпустите переключатель управления люком после его полного открытия, закрытия или наклона. Мотор люка в крыше может выйти из строя.
- Постоянное пользование, в частности открытие/закрытие со сдвигом, открытие/закрытие под наклоном и т.д. может привести к неисправности мотора или системы люка.
- Регулярно удаляйте скопившуюся пыль с направляющей люка.
- Скапливающаяся между люком и панелью крыши пыль может издавать шум. Регулярно открывайте люк и удаляйте пыль чистой тканью.
- Не следует открывать люк при температуре ниже нуля или когда крыша покрыта снегом или льдом. Люк в крыше может работать неправильно и сломаться, если открыть его с силой.
- Не открывайте люк и не начинайте движение с открытым люком сразу после дождя или мойки автомобиля. Вода может намочить салон автомобиля.
- Не выставляйте какие-либо предметы в проем люка во время движения. При внезапной остановке автомобиль может получить повреждения.



ПРЕДУПРЕЖДЕНИЕ

Запрещается во время движения высовывать из люка голову, руки и другие части тела или предметы. Внезапная остановка автомобиля может стать причиной травм.

Сброс параметров люка в крыше

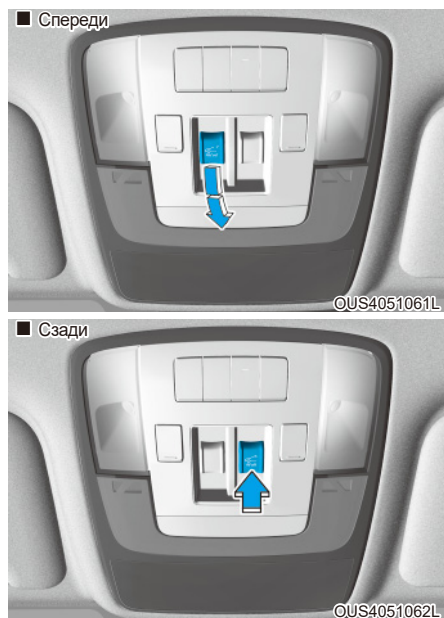

При определенных обстоятельствах может понадобиться выполнение сброса настроек люка. Вот некоторые примеры, когда может понадобиться сброс настроек:

- Отсоединена или разряжена аккумуляторная батарея напряжением 12 В.
- Замена предохранителя люка.
- Неполноценная работа функции автоматического открытия-закрытия люка одной кнопкой.

Порядок выполнения сброса настроек люка:

1. Рекомендуется выполнять сброс настроек при включенном двигателе. Запустите двигатель в положении «Р» (парковка).
2. Убедитесь, что электрическая солнцезащитная шторка или стекло люка находится в полностью закрытом положении. Если электрическая солнцезащитная шторка или стекло люка открыты, переместите переключатель вперед до полного закрытия электрической солнцезащитной шторки и стекла люка.
3. Отпустите выключатель при полном закрытии электрической солнцезащитной шторки или стекла люка.
4. Переместите переключатель вперед, чтобы электрическая солнцезащитная шторка или стекло люка слегка сдвинулись. Затем отпустите переключатель.
5. Снова переместите переключатель люка вперед и удерживайте его нажатым до открытия и закрытия электрической солнцезащитной шторки или стекла люка. Не отпускайте переключатель, пока операция не будет завершена.

Если вы отпустите переключатель управления во время операции, начните процедуру заново с пункта 2.

i Информация

Если не сбросить настройки люка после отсоединения или разряда аккумуляторной батареи или замены предохранителя, люк не сможет работать нормально.

Предупреждение о незакрытом люке в крыше

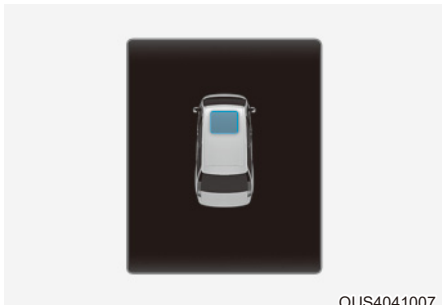

Если выключить двигатель при не полностью закрытом люке в крыше, через несколько секунд начнет звучать предупреждающий сигнал, а на ЖК-дисплее приборной панели появится предупреждающее сообщение об открытом люке в крыше.

Оставляя автомобиль без присмотра, надежно закрывайте верхний люк.



ВНИМАНИЕ

Покидая автомобиль, убедитесь, что люк полностью закрыт.

Если оставить люк открытым, в салон автомобиля могут попасть капли дождя или снег. Также открытый люк в оставленном без присмотра автомобиле способствует совершению кражи.

НАРУЖНЫЕ ЭЛЕМЕНТЫ

Капот

Открывание капота



1. Остановите автомобиль и включите стояночный тормоз.
2. Потяните за рычаг, чтобы открыть капот. Капот должен слегка приподняться.



3. Подойдите к автомобилю спереди, приподнимите капот, поднимите вторичную защелку (1) по центру под капотом и поднимите капот (2).

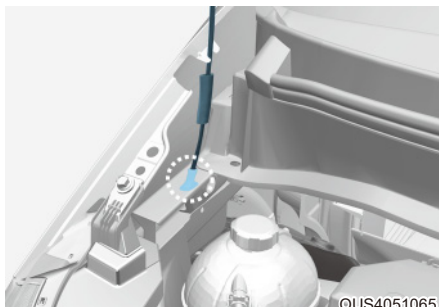

4. Извлеките опорную стойку.
5. Удерживайте капот в открытом положении с помощью опорной стойки.

ПРЕДУПРЕЖДЕНИЕ

- Возьмитесь за опорную стойку в месте, закрытом резиновой изоляцией. Это убережет вас от ожога горячим металлом, если двигатель горячий.
- Осмотр моторного отсека следует проводить только в том случае, если опорная стойка полностью вставлена в соответствующее отверстие. В противном случае капот может резко закрыться и травмировать вас.

Закрывание капота

1. Перед закрытием капота необходимо проверить моторный отсек и убедиться в следующем:
 - В подкапотном пространстве и в области открытия капота отсутствуют инструменты и прочие незакрепленные предметы.
 - В моторном отсеке отсутствуют перчатки, ветошь и прочие воспламеняющиеся материалы.
 - Установлены крышки всех заливных горловин.
2. Верните опорную стойку в его зажим, чтобы он не стучал.
3. Опустите капот до уровня приблизительно 30 см (12 дюймов) от закрытого положения и отпустите его. Убедитесь, что он закрылся.
4. Убедитесь, что капот был закрыт должным образом. Если капот можно слегка приподнять, значит, он не был закрыт должным образом. Необходимо открыть и закрыть его заново, приложив чуть больше усилий.

ПРЕДУПРЕЖДЕНИЕ

- Перед закрытием капота убедитесь, что его перемещению ничего не мешает.
- Перед началом движения всегда проверяйте надежность закрытия капота. Убедитесь, что на панели приборов нет сообщения или горящей сигнальной лампы открытого капота. При движении с открытым капотом будет раздаваться звуковой сигнал. Вождение с открытым капотом может привести к полной потере видимости и возникновению аварийной ситуации.
- Не передвигайтесь на автомобиле с поднятым капотом. Нарушение обзора может привести к дорожно-транспортному происшествию, кроме того, возможно падение или повреждение капота.

Дверь багажника

Открытие двери багажника

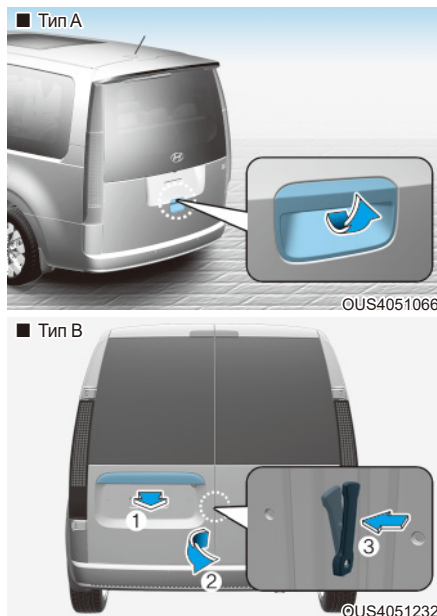

Убедитесь, что рычаг коробки передач переведен в положение «Р» (Парковка) и включен стояночный тормоз.

Тогда сделайте следующее:

Тип А

- Дверь багажника блокируется или разблокируется при блокировке или разблокировке всех дверей с помощью ключа, передатчика или переключателя блокировки центрального замка (при наличии).
- Для разблокировки двери багажника необходимо нажать кнопку разблокировки на передатчике или смарт-ключе и удерживать ее в течение примерно 1 секунды. Если все двери заблокированы, то после открытия и закрытия двери багажника она снова заблокируется.
- Если двери разблокированы, дверь багажника можно открыть, нажав на переключатель ручки и потянув ее вверх.

Тип В

Если двери разблокированы, дверь багажника можно открыть, потянув за ручку.

1. Потяните за ручку (1)
2. Откройте правую дверь (2)
3. Потяните за правую ручку (3), а затем откройте дверь багажника.

К СВЕДЕНИЮ

В холодных и влажных климатических условиях замки и механизмы дверей могут работать плохо из-за замерзания.



ВНИМАНИЕ

Перед началом движения проверьте, закрыта ли дверь багажника. Движение с открытой дверью багажника может привести к повреждению ее газовых подъемников и подсоединенных деталей.

Закрытие двери багажника

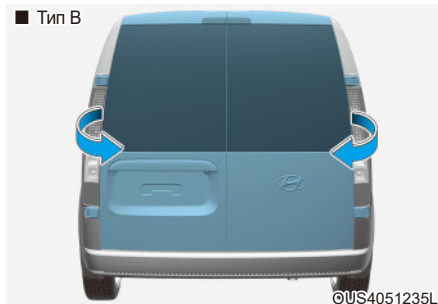

Тип А

Опустите дверь багажника и нажмите на нее, чтобы багажник закрылся. Чтобы проверить, надежно ли закрыта дверь багажника, потяните ее вверх, не нажимая кнопку на ручке двери багажника.

Тип В

При закрытии действуйте в порядке, обратном открытию двери багажника.

ВНИМАНИЕ

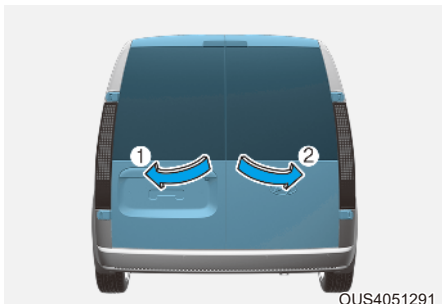
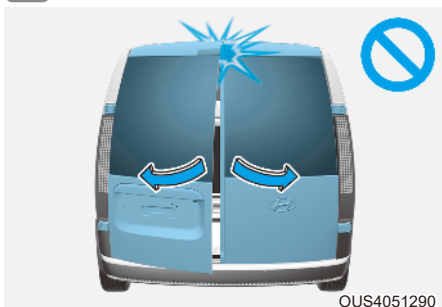

Обязательно полностью откройте или закройте одну дверь, прежде чем открывать другую. Открывая или закрывая двойную распашную дверь, не используйте обе двери одновременно. При одновременном открывании или закрывании обеих дверей можно повредить верхнюю панель.

ПРЕДУПРЕЖДЕНИЕ

При движении автомобиля дверь багажника всегда должна быть полностью закрыта. Если ее оставить открытой или неплотно запертой, в салон могут попасть ядовитые выхлопные газы, содержащие угарный газ (СО), что может привести к серьезному заболеванию или смерти.

К СВЕДЕНИЮ

Чтобы не повредить подъемные цилиндры двери багажника и детали крепежа, всегда закрывайте багажник перед началом движения.

Информация

При холодной и влажной погоде замки и механизмы двери багажника могут не работать должным образом из-за замерзания.

ПРЕДУПРЕЖДЕНИЕ



Не удерживайте деталь (газовый подъемник), которая поддерживает дверь багажника. Имейте в виду, что деформация этой детали может привести к повреждению автомобиля или травмам.

ПРЕДУПРЕЖДЕНИЕ

- НИКОГДА не позволяйте никому забирается в багажник. Если багажник захлопнется и находящийся там человек не сможет выбраться наружу, он может получить серьезные травмы или погибнуть из-за недостаточной вентиляции, отработанных газов или экстремальных температур. Багажный отсек — зона кузова автомобиля, которая деформируется в случае аварии, и находиться в нем чрезвычайно опасно.
- Автомобиль всегда должен быть закрыт на замок, а ключи должны храниться в месте, недоступном для детей. Родители должны объяснить своим детям, насколько опасно находиться в багажном отсеке.

Устройство аварийного разблокирования двери багажника

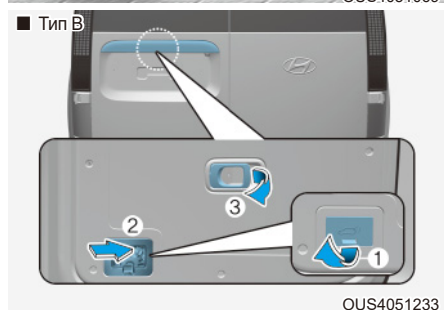
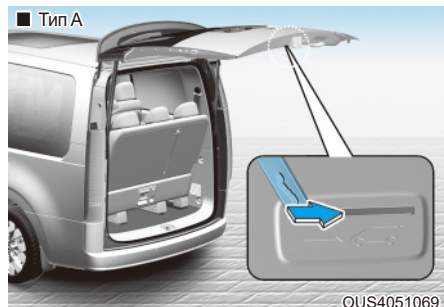

Автомобиль оснащен устройством аварийного открытия двери багажника, которое находится в ее нижней части. Если кто-то случайно окажется запертым в багажнике, дверь багажника можно открыть.

Чтобы разблокировать и открыть вручную дверь багажника со стороны багажника, необходимо выполнить следующие действия:

Тип А

1. С помощью ключа и т.п. нажмите на рычаг разблокировки в направлении стрелки, чтобы разблокировать дверь багажника.
2. Откройте дверь багажника.

Тип В

1. Откройте крышку, нажав на ручку и откинув ее вверх. (1) Переместите рычаг разблокировки аварийного замка (2) в направлении стрелки.
2. Сдвиньте его в сторону (вправо), чтобы разблокировать.
3. Потяните за ручку двери багажника (3), чтобы открыть ее.

ПРЕДУПРЕЖДЕНИЕ

- На всякий случай необходимо хорошо знать расположение рычага аварийного освобождения задней крышки и порядок ее открывания при случайном заперении себя в багажном отделении.
- Нахождение людей внутри багажника автомобиля не допускается ни при каких обстоятельствах. В случае аварии багажное отделение является одним из наиболее опасных мест.
- Используйте рычаг аварийного отпирания двери багажника только в экстренных ситуациях. Соблюдайте предельную внимательность, особенно во время движения автомобиля.

Дверь багажного отделения с электроприводом (при наличии)

В автомобиле имеется кнопка для автоматического открытия/закрытия электроприводной крышки багажника.

Перед использованием электроприводной крышки багажника

Электроприводной крышки багажника работает, когда замок зажигания находится в положении «ON» (Вкл.), а передача находится в положении «Р» (парковка, для автомобиля с автоматической коробкой передач) или в нейтральном положении (для автомобиля с механической коробкой передач). Но если двигатель выключен, то дверь багажника будет работать независимо от положения рычага переключения передач.

Для обеспечения безопасности перед открытием или закрытием двери багажника необходимо убедиться, что автомобиль остановлен.



ПРЕДУПРЕЖДЕНИЕ

- Ни в коем случае не оставляйте без присмотра детей в салоне автомобиля. Детям разрешается управлять дверью багажника с электроприводом. В результате чего они могут травмироваться сами или травмировать других и повредить автомобиль.
- Перед открытием или закрытием электроприводной крышки багажника убедитесь, что возле него нет других людей или предметов. Подождите, пока дверь багажника полностью откроется и остановится перед тем, как загружать или выгружать груз и впускать или выпускать пассажиров.

К СВЕДЕНИЮ

Не открывайте и не закрывайте электроприводную крышку багажника вручную. Это может привести к ее поломке. Если электроприводную крышку багажника необходимо закрыть или открыть вручную в случае разрядки или отсоединения аккумулятора, не прилагайте чрезмерных усилий.

Настройка высоты открывания электроприводной крышки багажника

Чтобы настроить высоту полного открывания крышки багажника, выполните следующие указания.

Высоту открывания двери багажника можно задать в меню информационно-развлекательной системы.

- Если функция управления дверью багажника с электроприводом отключена, высоту открытия этой двери отрегулировать невозможно.
- Исходной высотой открытия двери багажника является полное открытие (Full Open).

Чтобы настроить высоту двери багажника вашего автомобиля, перейдите в раздел «User Settings» (Установки) → «Door» (Дверь) → «Power Tailgate Opening Height» (Высота открывания электроприводной крышки багажника) → «Full Open/Level 3/Level 2/Level 1/User Height Setting» (Полное открывание/Уровень 3/Уровень 2/Уровень 1/Пользовательская настройка высоты).

Для использования функции «User Height setting» (Пользовательская настройка высоты) водитель должен выполнить следующие инструкции.



1. Установите крышку багажника вручную на желаемую высоту.
2. Удерживайте кнопку закрытия двери багажника нажатой в течение около 3 секунд.
3. Когда раздастся звуковой сигнал, это означает, что настройка завершена.
4. Теперь дверь багажника будет открываться на заданную водителем высоту.

Открытие электроприводной крышки багажника

■ Тип А



OUS4051071L

■ Тип В



OUS4051072L

Дверь багажного отделения с электроприводом открывается автоматически при выполнении одного из следующих действий:

- Приблизительно на одну секунду нажмите кнопку открытия/закрытия двери багажника на дистанционном или электронном ключе.



OUS4051075L

- Приблизительно на одну секунду нажмите кнопку двери багажника с электроприводом.

Чтобы в чрезвычайной ситуации прекратить движение двери, нажмите и тут же отпустите кнопку электроприводной крышки багажника.

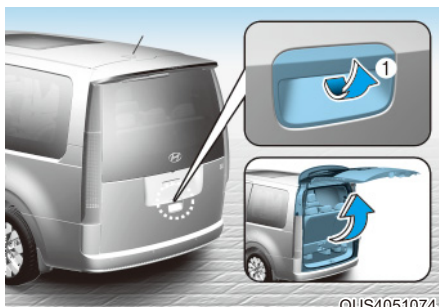

OUS4051074

- Нажмите переключатель ручки в двери багажника (1) (необходимо иметь при себе смарт-ключ).

Закрытие электроприводной крышки багажника

■ Тип А



OUS4051071L

■ Тип В



OUS4051072L

Чтобы закрыть дверь багажника автоматически, выполните одно из следующих действий:

- Приблизительно на одну секунду нажмите кнопку открытия/закрытия двери багажника на дистанционном или электронном ключе.



OUS4051075L

- Приблизительно на одну секунду нажмите кнопку двери багажника с электроприводом.

Чтобы в чрезвычайной ситуации прекратить движение двери, нажмите и тут же отпустите кнопку электроприводной крышки багажника.

■ Внутренняя кнопка двери багажника



OUS4051070

Если дверь багажника открыта, приблизительно на 3 секунды нажмите внутреннюю кнопку двери багажника с электроприводом и отпустите. Дверь багажника закроется автоматически.

Автоматическое изменение направления

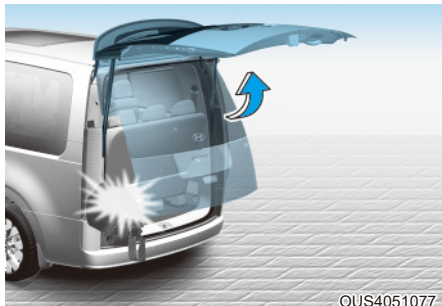

Если во время открытия или закрытия электроприводной крышки багажника датчик обнаруживает какое-либо препятствие, крышка багажника останавливается и начинает двигаться в противоположном направлении.

Функция автоматического изменения направления не работает, если предметы слишком мягкие или тонкие, или если дверь багажника почти закрылась и защелкнулась.

Не допускайте попадание посторонних предметов на траекторию открытия двери багажника.

Если при попытке открыть или закрыть крышку багажника функция автоматического изменения направления сработает более двух раз, крышка багажника может замереть в таком положении.

ПРЕДУПРЕЖДЕНИЕ

Никогда преднамеренно не помещайте какой-либо предмет или часть тела на пути крышки багажника для срабатывания функции автоматического изменения направления.

К СВЕДЕНИЮ

Не кладите тяжелые предметы на электроприводную крышку багажника перед тем, как ее задействовать. Дополнительная нагрузка может вывести систему из строя.

Нерабочее состояние электроприводной крышки багажника

- При движении автомобиля крышка багажника не открывается.
Если вы двигаетесь со скоростью более 3 км/ч (2 мили/ч) с открытой крышкой багажника, то будет раздаваться непрерывный звуковой сигнал. Немедленно остановите машину в безопасном месте и проверьте, открыта ли крышка багажника.
- Использование электроприводной крышки багажника более 5 раз подряд может вызвать повреждение рабочего электродвигателя. В таком случае система электроприводной крышки багажника переходит в режим защиты электродвигателя от перегрева. В режиме защиты от перегрева крышка багажника не работает. При нажатии кнопок электроприводной крышки багажника с целью ее открытия прозвучит 3 звуковых сигнала, но крышка багажника все равно останется закрытой.

Дайте системе электроприводной крышки багажника остыть в течение 1 минуты перед следующим использованием системы.

К СВЕДЕНИЮ

- Электроприводная крышка багажника может открываться и закрываться при неработающем двигателе. Однако эта дверь потребляет большое количество электроэнергии автомобиля. Чтобы не разряжать аккумулятор, не используйте ее слишком часто, например больше 10 раз подряд.
- Чтобы не разряжать аккумулятор, не оставляйте электроприводную крышку багажника в открытом положении на длительное время.
- Запрещается самостоятельно модифицировать или ремонтировать любую часть электроприводной крышки багажника. Рекомендуется обратиться к официальному дилеру HYUNDAI.
- Запрещается использовать электроприводную крышку багажника во время подъема автомобиля домкратом для замены колеса или ремонта автомобиля. Это может привести к неправильной работе электропривода крышки багажника.
- В условиях холодного и влажного климата дверь багажника с электроприводом может не работать должным образом из-за замерзания.

Сброс настроек электроприводной крышки багажника

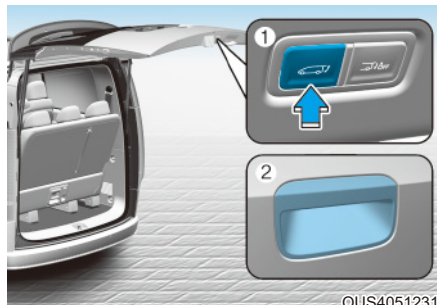

В случае разряда или отсоединения аккумуляторной батареи, а также замены или снятия предохранителя электроприводной крышки багажника необходимо сбросить ее настройки, выполнив перечисленные ниже действия.

1. Автоматическая коробка передач:
Переключите коробку передач в положение «P» (парковка).
Механическая коробка передач:
Переключите коробку передач в нейтральное положение.
2. Одновременно нажмите внутреннюю кнопку (1) и переключатель ручки электроприводной крышки багажника (2) и удерживайте более 3 секунд. Прозвучит звуковой сигнал.
3. Закройте крышку багажника вручную.

Если по завершении приведенной выше процедуры электроприводная крышка багажника не функционирует должным образом, обратитесь к авторизованному дилеру HYUNDAI для проверки системы.

Информация

- Если электроприводная крышка багажника не работает должным образом, убедитесь, что рычаг переключения передач находится в правильном положении.
- Если дверь багажного отделения останавливается до полного открытия, сброс настроек не будет выполнен. Дождитесь полного открывания двери багажного отделения.

ПРЕДУПРЕЖДЕНИЕ

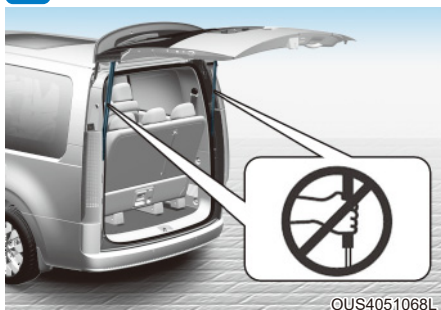

Не удерживайте и не пытайтесь тянуть стойки двери багажника. Знайте, что деформация стойки крышки багажника может привести к повреждению автомобиля или травмам.

Устройство аварийного разблокирования двери багажника

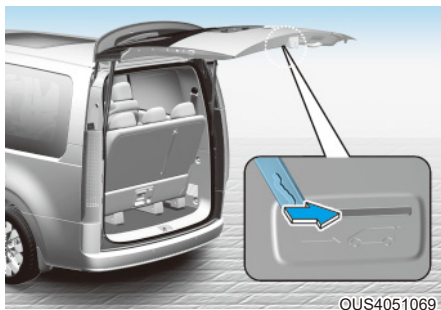

Автомобиль оснащен устройством аварийного открытия крышки багажника, которое находится в ее нижней части внутри автомобиля.

Если кто-то случайно оказался запертым в багажнике, последний можно открыть, переместив рычаг в направлении стрелки и толкнув крышку багажника.

ПРЕДУПРЕЖДЕНИЕ

- Вы должны знать местонахождение устройства аварийного открытия двери багажника вашего автомобиля и способ ее открыть с помощью этого устройства.
- Нахождение людей внутри багажника автомобиля не допускается ни при каких обстоятельствах. В случае аварии багажное отделение является одним из наиболее опасных мест.
- Используйте рычаг аварийного отпирания двери багажника только в экстренных ситуациях. Будьте предельно внимательны, особенно во время движения автомобиля.

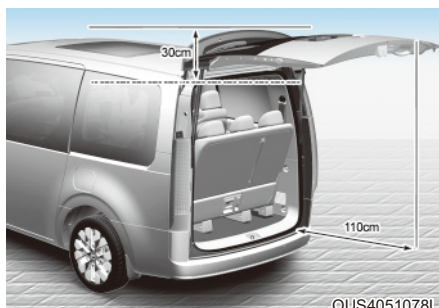

- Для электроприводной крышки багажника или автоматического открывания багажника необходимо достаточно пространства в верхней и задней частях автомобиля, чтобы открываться или закрываться. Как показано на рисунке, при недостаточном пространстве во время управления электроприводной крышкой багажника или автоматического открывания багажника, она может задеть или нанести повреждения окружающим людям или предметам, включая стены, потолок или соседние автомобили.

Автоматическое открывание багажника (при наличии)

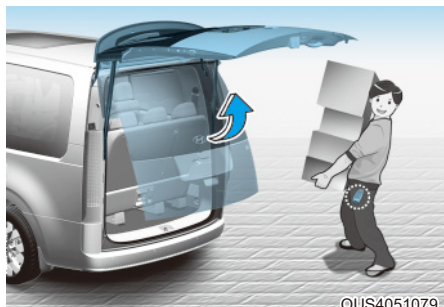

На автомобилях, оснащенных смарт-ключами, багажник можно открыть без прикосновений с помощью автоматического открывания багажника.

Использование автоматического открывания багажника

Бесконтактную систему автоматического открывания багажника можно открыть автоматически при наличии следующих условий:

- На экране информационно-развлекательной системы в меню «Settings» (Настройки) включен параметр автоматического открывания багажника.
- Автоматическое открывание багажника включено и готова спустя 15 секунд после закрытия и блокирования всех дверей.
- Автоматическое открывание багажника активировано, если в течение 3 секунд система будет обнаруживать электронный ключ в зоне за автомобилем.

i Информация

Автоматическое открывание багажника НЕ работает в следующих случаях:

- Дверь не заблокирована и не закрыта.
- Обнаружение смарт-ключа в течение не более 15 секунд с момента закрытия и блокирования дверей.
- Обнаружение смарт-ключа в течение не более 15 секунд с момента закрытия и блокирования дверей на расстоянии 1,5 м (60 дюймов) от ручек передних дверей (для автомобилей, оснащенных сигналами приветствия).
- Смарт-ключ находится в автомобиле.

1. Настройки

Для того чтобы включить автоматическое открывание багажника, переключитесь в режим установок и выберите на ЖК-дисплее пункт «Smart Tailgate» (автоматическое открывание багажника).

2. Обнаружение и предупреждение

Зона срабатывания автоматического открывания багажника составляет приблизительно 50-100 см (20-40 дюймов) позади автомобиля. Если появиться в зоне обнаружения имея при себе смарт-ключ, мигнут огни аварийной сигнализации и прозвучит звуковой сигнал, оповещающая об активировании автоматического открытия багажника.

i Информация

Не заходите в зону обнаружения, если дверь багажника открывать не требуется. Если вы непреднамеренно вошли в зону обнаружения, в результате чего сработала аварийная световая сигнализация и звуковой сигнал, покиньте зону за автомобилем вместе с электронным ключом. Дверь багажника останется закрытой.

3. Автоматическое открывание

После срабатывания аварийной световой сигнализации и 6-кратного звучания звукового сигнала багажника автоматически откроется.

Выключение автоматического открывания багажника

■ Тип А



OUS4051261L

■ Тип В



OUS4051262L

1. Блокирование дверей
2. Разблокирование дверей
3. Открытие и закрытие крышки багажника (электроприводная крышка багажника)

Если нажать любую кнопку на электронном ключе на этапе обнаружения и предупреждения, автоматическое открывание багажника отключится.

Помните порядок действий по отключению автоматического открывания багажника на случай экстренной ситуации.

- При нажатии кнопки разблокирования дверей (2) автоматическое открывание багажника временно отключается. Если в течение 30 секунд после отключения автоматического открывания багажника не открыть какую-либо дверь, она будет снова включена.
- Если нажать кнопку открытия багажника (3) и удерживать более 1 с, багажник откроется.
- Автоматическое открывание багажника остается включенным, если нажать кнопку блокирования двери (1) или кнопку открытия/закрытия двери багажника (3) на электронном ключе, пока функция автоматического открывания багажника не будет находиться на этапе обнаружения и предупреждения.
- После отключения автоматического открывания багажника кнопкой смарт-ключа и открытия двери ее можно включить снова путем закрывания и блокирования всех дверей.

Область обнаружения

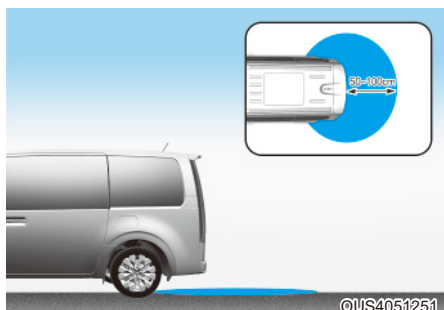

- Зона срабатывания автоматического открывания багажника составляет приблизительно 50-100 см (20-40 дюймов) позади автомобиля. Если появиться в зоне обнаружения со смарт-ключом, мигнут огни аварийной сигнализации и в течение примерно 3 секунд будет звучать звуковой сигнал, оповещающая о предстоящем открытии двери багажника.
- Если в течение 3 секунд смарт-ключ исчезнет из зоны обнаружения, сигнализация выключится.

i Информация

- Автоматическое открывание багажника может не работать надлежащим образом в следующих случаях:
 - Смарт-ключ находится рядом с радиопередатчиком, например, рядом с радиостанцией или аэропортом, которыми могут создаваться помехи для нормальной работы передатчика.
 - Смарт-ключ находится вблизи мобильной станции двухсторонней связи или мобильного телефона.
 - Рядом с транспортным средством используется смарт-ключ другого автомобиля.
- Зона обнаружения автоматического открывания багажника может измениться в следующих случаях:
 - Автомобиль припаркован под наклоном или на склоне.
 - Одна сторона автомобиля поднята относительно противоположной.

Лючок горловины топливного бака

Открытие крышки заливной горловины топливного бака

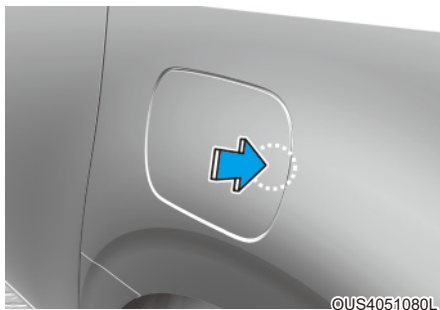

1. Выключите двигатель.
2. Убедитесь, что все двери разблокированы.
3. Нажмите задний центральный край крышки лючка горловины топливного бака.

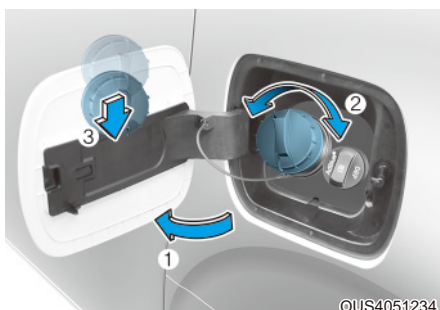

4. Потяните наружу лючок горловины топливного бака (1), чтобы добраться до крышки топливного бака.
5. Чтобы снять крышку топливного бака (2), поверните ее против часовой стрелки. Вы можете услышать шипение из-за выравнивания давления в баке.
6. Разместите пробку на лючке горловины топливного бака.

Информация

Лючок горловины топливного бака разблокирован, когда все двери разблокированы.

Чтобы разблокировать лючок горловины топливного бака, выполните указанные ниже действия.

- Нажмите кнопку разблокирования на интеллектуальном ключе.
- Нажмите кнопку разблокирования центрального замка на подлокотнике водительской двери.

Лючок горловины топливного бака заблокирован, когда все двери заблокированы.

Чтобы заблокировать лючок горловины топливного бака, выполните указанные ниже действия.

- Нажмите кнопку блокирования на интеллектуальном ключе.
 - Нажмите кнопку блокирования центрального замка на подлокотнике водительской двери.
- * Когда автомобиль движется со скоростью больше 15 км/ч, все двери автоматически блокируются.

Когда автомобиль движется со скоростью более 15 км/ч, лючок горловины топливного бака также блокируется.

Информация

См. главу 9, раздел «Selective Catalytic Reduction (SCR)» (Селективное каталитическое восстановление) для получения сведений о растворе мочевины, используемом в дизельных двигателях.

Информация

Если лючок горловины топливного бака не открывается вследствие обледенения, слегка постучите по нему или нажмите, чтобы сломать лед и открыть лючок. Не поддевайте лючок какими-либо инструментами рычажного типа. При необходимости используйте жидкость для удаления льда (не допускается использование антифриза из системы охлаждения двигателя) или дайте автомобилю отстояться в теплом месте, пока лед не растает.

Закрытие лючка горловины топливного бака

1. Для установки крышки поверните ее по часовой стрелке до щелчка.
2. Закройте лючок горловины топливного бака до фиксации.

Информация

Чтобы заблокировать крышку заливной горловины топливного бака, убедитесь, что она полностью закрыта, а дверь автомобиля находится в положении «LOCK» (Заблокировано).

Если крышка заливной горловины топливного бака закрыта не полностью, она не будет заблокирована.

ВНИМАНИЕ

Во время мойки автомобиля (при использовании аппаратов высокого давления или автоматической мойки) дверь должна находиться в положении «LOCK» (Заблокировано).



ПРЕДУПРЕЖДЕНИЕ

Автомобильное топливо – это легковоспламеняющееся и крайне взрывоопасное вещество. Несоблюдение данных инструкций может привести к **СЕРЬЕЗНЫМ ТРАВМАМ** или **ЛЕТАЛЬНОМУ ИСХОДУ**.

- Необходимо причитать и неукоснительно соблюдать все предупреждения на заправочной станции.
- Перед началом заправки топливом следует определить место нахождения кнопки аварийного останова на топливораздаточной колонке (при наличии).
- Для предотвращения воздействия статического электричества перед касанием раздаточного крана необходимо дотронуться голый рукой до металлической части транспортного средства на безопасном расстоянии от наливной горловины топливного бака или других источником топливных паров.
- Во время заправки не следует пользоваться мобильным телефоном. Электрический ток и/или помехи, создаваемые мобильным телефоном, могут привести к воспламенению паров топлива и вызвать пожар.
- Не садитесь в автомобиль во время заправки. Вы можете способствовать накоплению статического заряда путем прикосновения, трения или скольжения о предметы или ткани, которые могут создавать статические заряды. Разряд статического электричества может воспламенить пары топлива и вызвать пожар. Если вам необходимо вернуться в автомобиль, то нужно повторно снять заряд статического электричества, прикоснувшись голыми руками к металлической части автомобиля на безопасном расстоянии от горловины топливного бака, заправочного пистолета или другого источника выделения паров бензина.
- Если используется одобренная к применению переносная топливная канистра, перед заправкой ее следует поставить на землю. Заряд статического электричества, скопившийся на канистре, может воспламенить пары топлива и вызвать пожар.
Контакт между голыми руками водителя и автомобилем должен сохраняться от начала до завершения заправки.
- Для хранения топлива должны использоваться только специально предназначенные для этого переносные пластиковые канистры.
- При заправке автомобиля обязательно установите рычаг переключения передач в положение «Р» (автоматическая коробка передач) либо на первую передачу или в положение «R» (механическая коробка передач), затем задействуйте стояночный тормоз и поверните ключ зажигания в положение «LOCK/OFF» (Блокировка/выкл). Искры, возникающие при работе электрических компонентов, связанных с двигателем, могут воспламенить пары топлива и вызвать пожар.
- На автозаправочной станции запрещается курить, использовать открытый огонь или оставлять в транспортном средстве зажженные сигареты, особенно во время заправки топливом.
- Нежелательно заполнять топливный бак полностью, так как это может вызвать разлив топлива.
- Если во время заправки произошло возгорание, отойдите от автомобиля, незамедлительно обратитесь к менеджеру автозаправочной станции, а затем позвоните в местную пожарную службу. Следуйте полученным от нее указаниям по технике безопасности.

- При разливе топлива, подающегося под давлением, оно может попасть на одежду или кожу, что влечет за собой риск воспламенения и получения ожогов. Крышку с горловины топливного бака нужно снимать осторожно и медленно. Если из-под крышки выделяется топливо или слышно шипение, подождите, пока это не прекратится, прежде чем полностью снимать крышку.
- После заправки следует убедиться в надлежащей установке пробки на место, чтобы предотвратить разлив топлива в случае аварии.



Информация

Заправку автомобиля следует выполнять в соответствии с разделом «Требования к топливу» в главе 1.

К СВЕДЕНИЮ

- Не следует проливать топливо на внешние поверхности автомобиля. Любое топливо, пролитое на окрашенные поверхности, может повредить лакокрасочное покрытие.
- Если требуется заменить крышку горловины топливного бака, рекомендуется использовать только оригинальную крышку HYUNDAI или эквивалент, указанный для вашего автомобиля. Неправильно подобранная крышка горловины топливного бака может стать причиной серьезной неисправности топливной системы или системы понижения токсичности выхлопа.

ОСВЕЩЕНИЕ

Внешние осветительные приборы

Управление осветительными приборами

Для управления фарами поверните кнопку на конце рычага в одно из следующих положений:

■ Тип А



ODN8059200

■ Тип В



ONX4E050175

■ Тип С



ODN8059200L

1. выключение (O)
2. Положение автоматического включения световых приборов (AUTO) (при наличии)
3. Положение габаритного фонаря
4. Положение головных фар

Дневные ходовые огни (DRL)

Использование дневных ходовых огней (DRL) позволяет другим участникам дорожного движения лучше видеть переднюю часть автомобиля, особенно после захода или перед восходом солнца.

Отдельные дневные ходовые огни выключаются в следующих условиях:

- Включены фары.
- Включен стояночный тормоз.
- Двигатель выключен.



Положение автоматического включения фар (AUTO) (при наличии)

Габаритные фонари и фары автоматически включаются или выключаются в зависимости от освещенности на улице, которая измеряется датчиком внешней освещенности (1), находящимся в верхней части ветрового стекла.

При использовании системы автоматического включения фар их рекомендуется включать вручную при вождении в ночное время, в туман, при въезде в зоны с недостаточным освещением, такие как туннели или закрытые парковочные сооружения.

К СВЕДЕНИЮ

- Не закрывайте датчик (1), находящийся в верхней части ветрового стекла, и не допускайте попадания жидкости на него.
- Недопустимо чистить датчик с помощью очистителя для стекол, при этом на датчике может образоваться пленка, которая будет препятствовать нормальной работе датчика.
- Если на автомобиле используются тонированные стекла или какой-либо иной тип металлизированного покрытия ветрового стекла, нормальная работа системы автоматического включения световых приборов может быть нарушена.



ODN8059202

Положение габаритных фонарей (↔)

Включены габаритные фонари, освещение номерного знака и подсветка панели приборов и кнопок.



ODN8059203

Положение фар (☀)

Включены фары, габаритные фонари, освещение номерного знака и подсветка панели приборов и кнопок.

i Информация

Поверните ключ в замке зажигания в положение «ON» (Вкл.) для включения фар.

Управление дальним светом фар

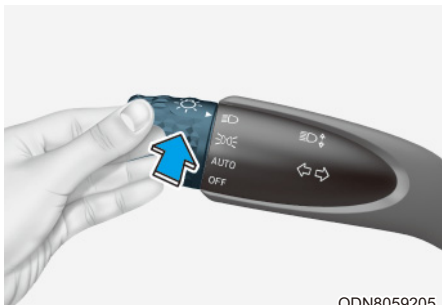

ODN8059205

Для включения фар дальнего света переместите рычаг от себя. Рычаг вернется в исходное положение.

При включении дальнего света на панели приборов загорится контрольная лампа включения дальнего света.

Для выключения фар дальнего света переместите рычаг к себе. Включится ближний свет.

ПРЕДУПРЕЖДЕНИЕ

Не включайте фары дальнего света, если вам навстречу приближаются другие транспортные средства. Это может ограничить обзор водителей других автомобилей.

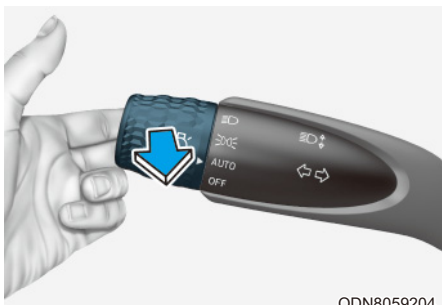

ODN8059204

Чтобы моргнуть фарами дальнего света, потяните рычаг к себе, а затем отпустите. Дальний свет будет гореть, пока вы не отпустите рычаг.

Указатели поворота и смены полосы движения

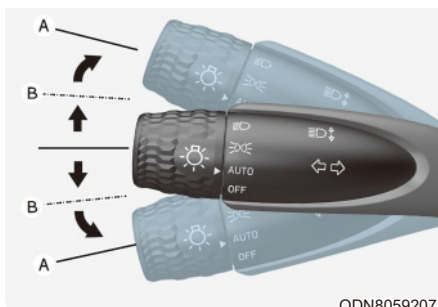

ODN8059207

Чтобы указать направление поворота, переведите рычаг вниз в положение (А) для поворота влево или вверх для поворота вправо. Для предупреждения о смене полосы движения слегка поверните рычаг включения сигналов поворота и удерживайте его в положении В.

После завершения поворота рычаг переключателя автоматически вернется в положение "выключено".

Если индикатор светится постоянно и не мигает, или мигает необычным образом, вероятно перегорание и необходимость замены одной из электрических ламп указателей поворота.

Функция включения сигнала поворота одним касанием

Для использования функции включения сигнала поворота одним касанием передвиньте рычаг указателя поворота вверх или вниз в положение (В), а затем отпустите его.

Сигналы о смене полосы мигнут 3, 5 или 7 раз.

Вы можете активировать функцию включения сигнала поворота одним касанием или настроить количество миганий. Для этого на ЖК-дисплее приборной панели выберите пункт «Setup» (Настройка) → «User Settings» (Установки) → «Lights» (Освещение) → «One Touch Turn Signal» (Сигнал поворота одним касанием) → «Off/3 flashes/5 flashes/7 flashes» (Выкл./3 мигания/5 миганий/7 миганий).

Задняя противотуманная фара (при наличии)



ODN8059280L

Включение задних противотуманных фонарей: Установите переключатель фар (1) сначала в положение фар, а затем в положение задних противотуманных фонарей.

Чтобы выключить задние противотуманные фонари, выполните одно из следующих действий:

- Выключите переключатель фар.
- Переведите переключатель фар (1) в положение задних противотуманных фонарей еще раз.

Функция экономии заряда аккумуляторной батареи

Эта функция предназначена для предотвращения разряда аккумуляторной батареи. Система автоматически выключает габаритный фонарь, когда водитель выключает автомобиль и открывает дверь водителя.

Благодаря этой функции габаритные фонари выключаются автоматически при остановке на обочине дороги в темное время суток.

Однако габаритные фонари остаются включенными даже при открытии двери со стороны водителя, если после выключения двигателя переключатель фар будет установлен в положение габаритных фонарей или AUTO (авто) (при наличии).

При необходимости, чтобы не выключать лампы, выключите и снова включите габаритные фонари с помощью переключателя фар на рулевой колонке после выключения двигателя.

Функция «Head Lamp Delay» (Задержка отключения передних фар) (при наличии)

При переводе замка зажигания в положение «ACC» (Питание на доп. оборудование) или «OFF» (Выкл.) при включенных передних фарах передние фары (или лампы габаритных огней) продолжают светиться приблизительно 5 минут. Однако если открыть и закрыть дверь водителя, фары выключаются через 15 секунд. Кроме того, при выключенном автомобиле, если дверь водителя будет открыта и закрыта, фары (и/или габаритные фары) выключаются через 15 секунд.

Фары (и/или габаритные фары) можно выключить, дважды нажав кнопку запирания дверей на дистанционном или интеллектуальном ключе либо переведя переключатель фар в положение «OFF» (Выкл.) или «AUTO» (Автоматическое).

Вы можете включить функцию задержки выключения фар, выбрав пункт «Setup» (Настройка) → «User Setting» (Установки) → «Lights» (Освещение) → «Headlight Delay» (Задержка выключения фар).

К СВЕДЕНИЮ

При выходе водителя через другие двери (кроме водительской) функция экономии аккумулятора не сработает, и функция задержки выключения фар не выполнит автоматическое выключение.

Это может привести к разрядке аккумулятора. Во избежание разрядки аккумулятора перед выходом из автомобиля выключите фары вручную с помощью переключателя фар.

Устройство регулировки угла наклона фар

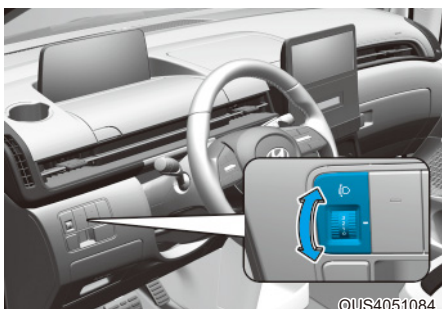

Механическая коробка передач (при наличии)

Чтобы отрегулировать уровень света фар в зависимости от числа пассажиров и веса груза в багажном отделении, поверните переключатель выравнивания света.

Чем выше номер положения переключателя, тем ниже уровень света фар. Всегда поддерживайте правильный угол наклона фар, иначе фары могут ослепить других участников дорожного движения.

Ниже приведены примеры положения переключателя для различной нагрузки. Для условий нагрузки, которые отличаются от перечисленных, отрегулируйте положение переключателя согласно наиболее похожей ситуации.

Условия нагрузки	Положение регулятора		
	2,3,5,6 -местный автомобиль	7,8,9 -местный автомобиль	11 -местный автомобиль
Только водитель	0	0	0
Водитель+пассажир на переднем сидении	-	0	-
Водитель + передний пассажир + пассажир 4-го ряда	-	1	-
Все пассажиры (включая водителя)	-	1	-
Все пассажиры (включая водителя)+ Максимально допустимый вес	-	2	-
Водитель+ Максимально допустимый вес	3	3	3



ПРЕДУПРЕЖДЕНИЕ

Если функция не работает надлежащим образом, рекомендуем обратиться к официальному дилеру HYUNDAI для проверки системы. Не пытайтесь проверить или заменить проводку самостоятельно.

СИСТЕМА АВТОМАТИЧЕСКОГО ПЕРЕКЛЮЧЕНИЯ ФАР ДАЛЬНОГО СВЕТА (НВА) (ПРИ НАЛИЧИИ)



Система автоматического переключения фар дальнего света автоматически регулирует дальность света фар (выполняет переключение между режимами ближнего и дальнего света фар) в зависимости от яркости света от других автомобилей и дорожных условий.

Датчик обнаружения



[1]: камера переднего вида

Камера переднего вида используется в качестве датчика обнаружения для определения уровня окружающего освещения и яркости во время управления автомобилем.

Смотрите точное расположение датчика обнаружения на иллюстрации выше.

К СВЕДЕНИЮ

- Всегда поддерживайте камеру переднего вида в исправном рабочем состоянии для обеспечения оптимальной работы системы автоматического переключения фар дальнего света.
- Подробнее о мерах предосторожности, касающихся камеры переднего вида, см. в главе 7 раздела «Forward Collision-Avoidance Assist (FCA)» (Помощь против столкновений спереди).

Настройки системы «High Beam Assist» (Автопереключение дальнего света фар)

При работающем двигателе в меню «Settings» (Настройки) выберите пункт «Lights» (Освещение) → «High Beam Assist» (или НВА (автопереключение дальнего света)), чтобы включить функцию автоматического переключения дальнего света фар, и отмените выбор, чтобы выключить ее.



ПРЕДУПРЕЖДЕНИЕ

Для вашей безопасности измените настройки после парковки автомобиля в безопасном месте.

Работа системы автоматического переключения дальнего света фар Дисплей и управление

- После выбора пункта «Автоматическое переключение дальнего света фар» в меню «Settings» (Настройки) данная система будет работать, следуя приведенной ниже процедуре.
 - Установите переключатель фар в положение «АУТО» (Автоматическое) и нажмите рычаг фар в направлении приборной панели. На приборной панели загорится световой индикатор системы автоматического переключения фар дальнего света (AUTO), и система включится.
 - Когда система активирована, дальний свет включится при превышении автомобилем скорости 40 км/ч (25 миль/ч). При скорости автомобиля ниже 25 км/ч (15 миль/ч) дальний свет отключается.
 - Одновременно с включением дальнего света фар на приборной панели загорается световой индикатор дальнего света фар (☰●).
- При включенном автоматическом переключении фар дальнего света, если используется рычаг или переключатель фар, функция работает, как указано ниже.
 - Если переключатель передних фар потянуть на себя при выключенном дальнем свете, то он снова включится без отмены автоматического переключения фар дальнего света. Когда вы отпустите рычаг переключения фар, он переместится в среднее положение, и дальний свет выключится.
 - Если потянуть переключатель фар на себя, когда дальний свет включен с помощью функции автоматического переключения фар дальнего света, снова включится ближний свет, а функция автоматического переключения фар дальнего света выключится.
 - Если переключатель фар переведен из положения «АУТО» (Автоматическое) в другое положение (фара/положение/выкл.), то функция автопереключения дальнего света отключится и включится соответствующая лампа.

- При работе функции автоматического переключения дальнего света фар, происходит переключение с дальнего света на ближний при любом из указанных далее условий.
 - При обнаружении включенных фар движущегося навстречу транспортного средства.
 - При обнаружении включенных задних габаритных огней движущегося впереди транспортного средства.
 - Если обнаружена передняя фара или задний фонарь мотоцикла/велосипеда.
 - Когда освещенность снаружи достаточно яркая и дальний свет не нужен.
 - При обнаружении уличного освещения или другого освещения.

Неисправности и ограничения системы автоматического переключения дальнего света фар

Неисправность системы автоматического переключения дальнего света фар



Если система автоматического переключения дальнего света фар не работает надлежащим образом, на приборной панели отображается предупреждающее сообщение «Check High Beam Assist (HBA) system» (Проверить HBA (автопе- реключ. дальнего света)) или «Check HBA (High Beam Assist) system» (Проверить HBA (автопе- реключ. дальнего света)) и светится предупреждающий индикатор . Рекомендуется проверить работу функции у официального дилера HYUNDAI.

Ограничения системы автоматического переключения дальнего света фар

Система автоматического переключения дальнего света фар может работать неправильно в следующих ситуациях.

- Свет фар встречного или движущегося впереди транспортного средства не обнаруживается из-за повреждения лампы или потому, что он скрыт от глаз и т. д.
- Фары встречного или движущегося впереди автомобиля покрыты пылью, снегом или водой.
- Фары движущегося впереди автомобиля выключены, но противотуманные фары включены и т. д.
- Есть лампа такой же формы, что и лампа транспортного средства.
- Фары повреждены или не отремонтированы должным образом.
- Направление света основных ламп выставлено неправильно.
- При движении по узкой извилистой или неровной дороге, дороге с уклоном.
- Транспортное средство впереди частично находится в зоне видимости на перекрестке или извилистой дороге.
- При наличии впереди светофора, отражающего свет знака, мигающего знака или зеркальной поверхности.
- При наличии впереди временного отражателя или мигающего знака (участок дорожных работ).
- При плохих дорожных условиях, например при мокрой, покрытой льдом или снегом дороге.
- Когда транспортное средство внезапно появляется из-за поворота.
- Автомобиль накренился из-за спущенной шины или буксировки.
- Свет фар встречного или движущегося впереди транспортного средства не обнаруживается из-за наличия в воздухе препятствий, например выхлопных газов, дыма, тумана, снега, брызг воды или метели на дороге, запотевания фары и т.д.

Информация

Подробнее об ограничениях камеры фронтального обзора см. в главе 7 раздела «Forward Collision-Avoidance Assist (FCA)» (Помощь против столкновений спереди).

ПРЕДУПРЕЖДЕНИЕ

- Иногда система автоматического переключения фар дальнего света может не работать должным образом. Система автоматического переключения фар дальнего света предназначена исключительно для удобства. Водитель несет ответственность за методы безопасного вождения и должен постоянно следить за ситуацией на дороге в целях обеспечения безопасности.
- Если система автоматического переключения фар дальнего света не работает должным образом, переключите положение фар вручную между дальним и ближним светом.

ОСВЕЩЕНИЕ САЛОНА



ПРЕДУПРЕЖДЕНИЕ

Не используйте освещение салона при движении в темноте. Внутреннее освещение может мешать обзору и стать причиной аварии.

К СВЕДЕНИЮ

Не следует оставлять надолго внутреннее освещение после выключения автомобиля, чтобы не разрядить аккумуляторную батарею.



Автоматическое выключение внутреннего освещения

Внутреннее освещение автоматически выключается примерно через 10 минут после того, как автомобиль выключен и двери закрыты. Если одна из дверей открыта, то лампа погаснет через 40 минут после выключения автомобиля. Если двери заперты электронным ключом и автомобиль переведен в режим противоугонной сигнализации, лампы погаснут через пять секунд.

Освещение переднее



©US4051086L

-  : Лампа освещения салона
-  : Лампа двери

Передняя лампа для освещения дорожной карты:

Нажмите любую из линз карты, чтобы включить или выключить лампу для освещения дорожной карты. Лампа создает луч света для удобного пользования лампой подсветки карты в качестве ночной лампы или лампы для водителя или переднего пассажира.

Лампа двери ():

Лампы в передней или задней части салона включаются, когда открываются передние или задние двери. Когда двери отпираются электронным ключом, передние и задние фонари салона включаются примерно на 30 секунд, пока какая-либо из дверей не будет открыта. Лампы в передней и задней частях салона постепенно гаснут примерно через 30 секунд после закрытия двери. Однако если зажигание включено или все двери заблокированы, то передние и задние фонари салона выключаются. Если дверь открыта, а ключ в замке зажигания находится в положении «ACC» (питание на доп. устройства) или «OFF» (Выкл.), лампы освещения передней и задней части салона остаются включенными приблизительно 20 минут.

Лампа освещения салона ()

Нажмите кнопку для включения лампы салона для освещения передних/задних сидений.

Задние лампы (при наличии)

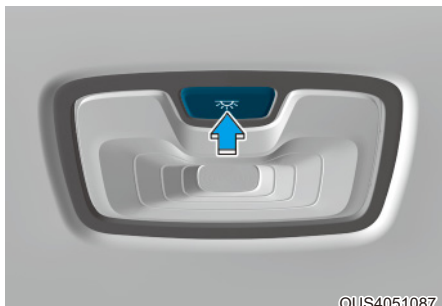

Переключатель задней лампы салона:
Нажмите эту кнопку для включения или выключения ламп освещения салона.

Фоновое освещение (при наличии)

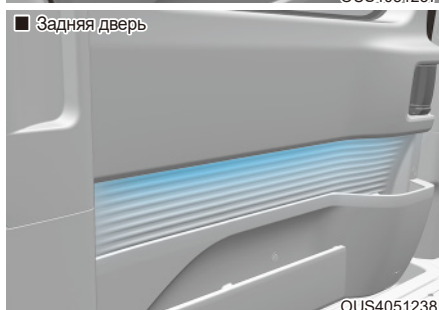
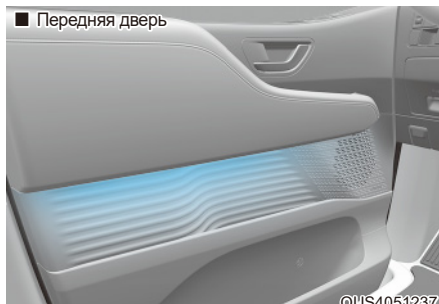
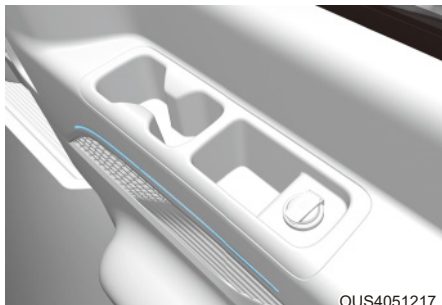
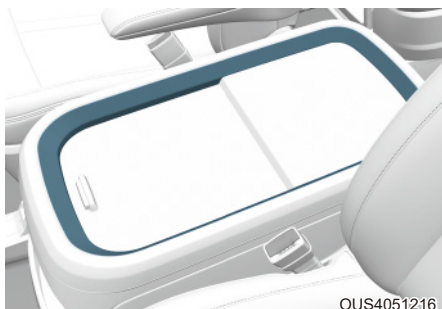

Лампа включается, когда на экране информационно-развлекательной системы выбран пункт «Setup» (Настройка) → «Vehicle Setting» (Настройки автомобиля) → «Lights» (Освещение) → «Ambient Light» (Рассеянный свет).

Лампа освещения двери (при наличии)

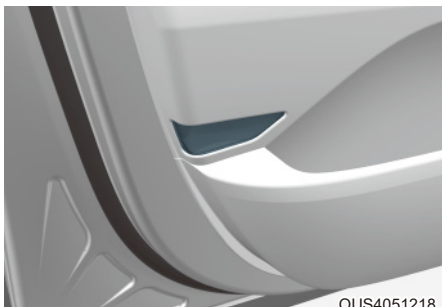

Лампа включается, когда дверь открыта, и выключается, когда дверь закрыта.

Лампа подсветки зеркала в солнцезащитном козырьке (при наличии)

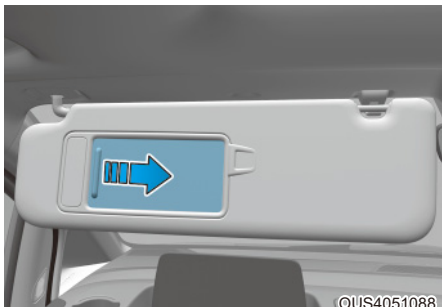

При открытии крышки зеркала в солнцезащитном козырьке автоматически загорается его лампа.

Лампа багажного отсека (при наличии)



Лампа багажного отсека загорается при открывании двери багажника.

Лампа багажного отсека выключается при закрывании двери багажника.

1. «ON» (Вкл.): лампа багажного отсека всегда светится.
2. «DOOR» (Дверь): лампа багажного отсека светится, когда открыта дверь багажника.
3. «OFF» (Выкл.): лампа багажного отсека всегда выключена.

СТЕКЛООЧИСТИТЕЛИ И СТЕКЛООМЫВАТЕЛИ

■ Стеклоочиститель/стеклоомыватель лобового стекла

• Тип А

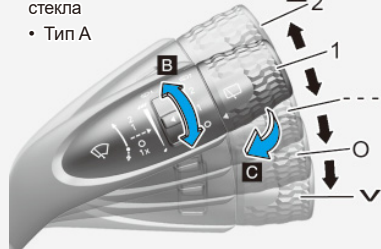

ONX4E050148

■ Стеклоочиститель/стеклоомыватель заднего стекла

• Тип А



ONX4E050149

• Тип В

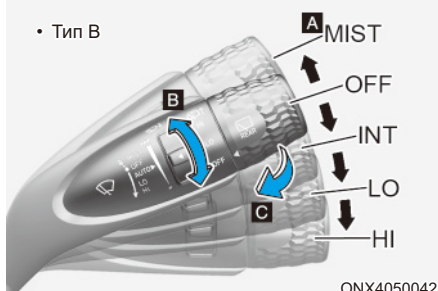

ONX4050042

• Тип В

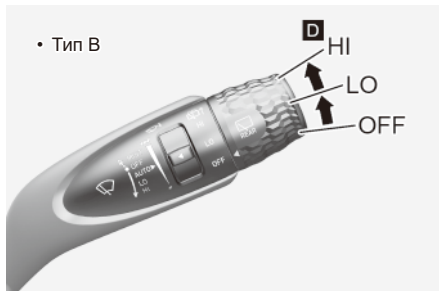

ONX4050043

• Тип С

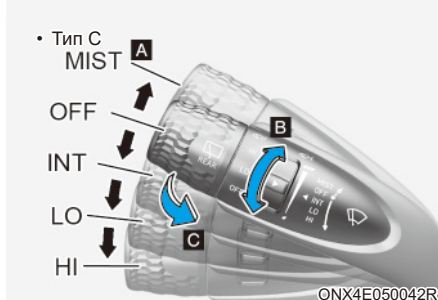

ONX4E050042R

• Тип С

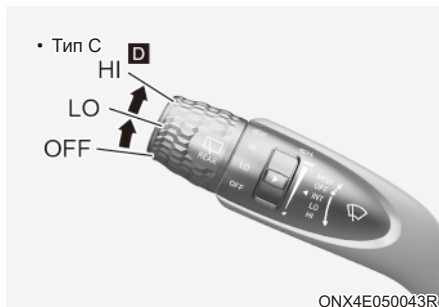

ONX4E050043R

- A. регулятор скорости стеклоочистителя (переднего)
- V / MIST – Однократная очистка
 - O / OFF – Выключен
 - — / INT – Прерывистая очистка
 - «AUTO» (Автоматич.)* – Автоматическое управление очисткой
 - 1 / LO – Низкая скорость стеклоочистителя
 - 2 / HI – Высокая скорость стеклоочистителя
- B. Регулировка времени прерывистой работы стеклоочистителя
- C. Очистка короткими движениями (спереди)

- D. Управление задним стеклоочистителем*
- 2 / HI – Высокая скорость стеклоочистителя
 - 1 / LO – Низкая скорость стеклоочистителя
 - O / OFF – Выключен
- E. Очистка короткими движениями (сзади)

*: при наличии

Стеклоочистители лобового стекла

Работают при включенном зажигании следующим образом.

- V (MIST): для однократного движения стеклоочистителей по стеклу переместите рычаг вниз (V) или вверх (MIST) и отпустите его. Если рычаг удерживать в этом положении, стеклоочистители будут работать в постоянном режиме.
- O (OFF): стеклоочистители не работают.
- (INT): стеклоочистители работают в прерывистом режиме с постоянной частотой. Используйте этот режим при морозящем дожде или в тумане. Для изменения частоты работы стеклоочистителей поверните ручку управления скоростью.
- 1 (LO): стеклоочиститель работает на низкой (первой) скорости.
- 2 (HI): стеклоочиститель работает на высокой (второй) скорости.

Информация

При наличии толстого слоя снега или льда на ветровом стекле перед использованием стеклоочистителей для обеспечения их работы в нормальном режиме включите обогреватель примерно на 10 минут или до тех пор, пока снег и/или лед не будут удалены.

Если не удалить снег и/или лед перед использованием стеклоочистителя и омывателя, это может привести к повреждению системы стеклоочистителя и омывателя.

Омыватели ветрового стекла

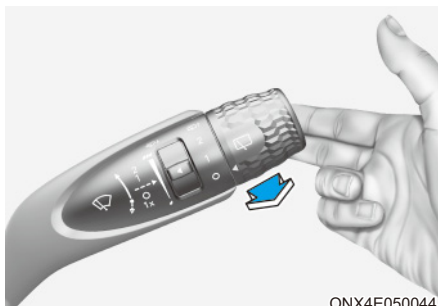

В выключенном положении (O) слегка потяните рычаг на себя, чтобы sprыснуть омывающей жидкостью лобовое стекло и запустить 1-3 цикла стеклоочистителей. Разбрызгивание и работа стеклоочистителя будут продолжаться, пока вы не отпустите рычаг. Работа стеклоомывателя и стеклоочистителя будет продолжаться до тех пор, пока вы не отпустите рычаг. Если стеклоомыватель не работает, возможно, необходимо пополнить количество моющей жидкости в баке стеклоомывателя.

Рециркуляция воздуха при использовании жидкости омывателя

При использовании жидкости омывателя автоматически включается режим рециркуляции и кондиционирования воздуха в зависимости от температуры наружного воздуха, чтобы снизить вероятность попадания запаха жидкости в салон. Если вы выберете режим подачи свежего воздуха во время выполнения данной функции, она возобновится через определенное время. Она может не работать в некоторых условиях, например, в холодную погоду или при выключенном двигателе.

Дополнительные сведения см. в разделе «Дополнительные функции системы климат-контроля» этой главы.



ПРЕДУПРЕЖДЕНИЕ

При отрицательных температурах следует **ВСЕГДА** обогревать ветровое окно с помощью дефростера, чтобы предотвратить замерзание жидкости омывателя на стекле, что может ухудшить видимость и привести к аварии с вероятностью тяжелой травмы или смерти.

К СВЕДЕНИЮ

- Для предотвращения повреждения стеклоочистителей или ветрового стекла не включайте стеклоочистители, если ветровое стекло сухое.
- Для предотвращения возможного повреждения насоса стеклоомывателя ветрового стекла не включайте стеклоомыватель при отсутствии жидкости в его бачке.
- Для предотвращения повреждения рычагов стеклоочистителей и других элементов не пытайтесь перемещать стеклоочистители вручную.
- Во избежание потенциального повреждения системы стеклоочистителя и омывателя в зимний сезон и в холодную погоду следует использовать незамерзающую жидкость омывателя.

Стеклоочиститель и омыватель заднего стекла

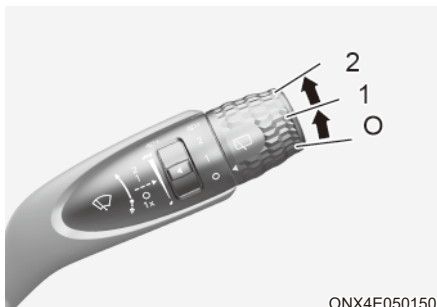

ONX4E050150

Переключатель стеклоочистителя и стеклоомывателя заднего стекла расположен на конце рычага с переключателем стеклоочистителя и стеклоомывателя. Поверните переключатель в требуемое положение для работы заднего стеклоочистителя и стеклоомывателя.

HI (2) – высокая (вторая) скорость очистителя ветрового стекла

LO (1) – низкая (первая) скорость очистителя ветрового стекла

OFF (O) – выключен

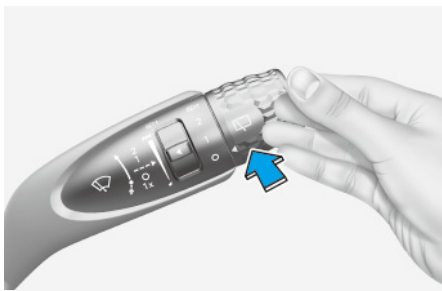

ONX4E050045

Отодвиньте рычаг от себя, чтобы распылить жидкость заднего омывателя и запустить задние стеклоочистители для 1 ~ 3 циклов. Разбрызгивание и работа стеклоочистителя будут продолжаться, пока вы не опустите рычаг.

Автоматический задний стеклоочиститель (при наличии)

Чтобы при включенном переднем стеклоочистителе задний стеклоочиститель тоже включался при движении автомобиля задним ходом, выберите соответствующую функцию в меню «Settings» (Настройки) на ЖК-дисплее. Выберите:

- «Setup» (Настройка) → «User Setting» (Установки) → «Convenience» (Комфорт) → «Auto Rear Wiper (in R)» (Автоматическое включение заднего стеклоочистителя [при движении задним ходом]).

СИСТЕМА КЛИМАТ-КОНТРОЛЯ С РУЧНЫМ УПРАВЛЕНИЕМ (ПРИ НАЛИЧИИ)

■ Управление передним сиденьем

- Тип А



- Тип В



OUS4051100/OUS4051147L

- | | |
|---|---|
| <ol style="list-style-type: none"> 1. Регулятор скорости вентилятора 2. Регулятор температуры 3. Кнопка обогрева лобового стекла 4. Кнопка обогрева заднего стекла 5. Кнопка A/C (кондиционирование) 6. Кнопка управления забором свежего воздуха | <ol style="list-style-type: none"> 7. Кнопка выбора режима 8. Регулятор скорости вентилятора заднего сиденья (при наличии) 9. Регулятор температуры заднего сиденья (при наличии) 10. Обогрев лобового стекла (при наличии) |
|---|---|

- Тип С (Правый руль)



OUS4051100R

1. Регулятор скорости вентилятора
2. Регулятор температуры
3. Кнопка обогрева лобового стекла
4. Кнопка обогрева заднего стекла
5. Кнопка A/C (кондиционирование)
6. Кнопка управления забором свежего воздуха
7. Кнопка выбора режима
8. Регулятор скорости вентилятора заднего сиденья (при наличии)
9. Регулятор температуры заднего сиденья (при наличии)

■ Регулировка заднего сиденья (при наличии)





OUS4051101

1. Кнопка регулировки скорости вентилятора
2. Кнопка регулировки температуры
3. Кнопка «Выкл.»
4. Кнопка выбора режима

Обогрев и кондиционирование воздуха

1. Запустите двигатель.
2. Установите ручку управления режимом по своему усмотрению.

Чтобы повысить эффективность обогрева и охлаждения, выберите:

- Обогрев: 
- Охлаждение: 

3. Установите ручку управления температурой воздуха по своему усмотрению.
4. Установите переключатель режимов подачи воздуха в режим свежего воздуха.
5. Установите регулятор скорости вентилятора на нужную скорость.
6. При необходимости включите систему кондиционирования воздуха.

Выбор режима

■ Левый руль

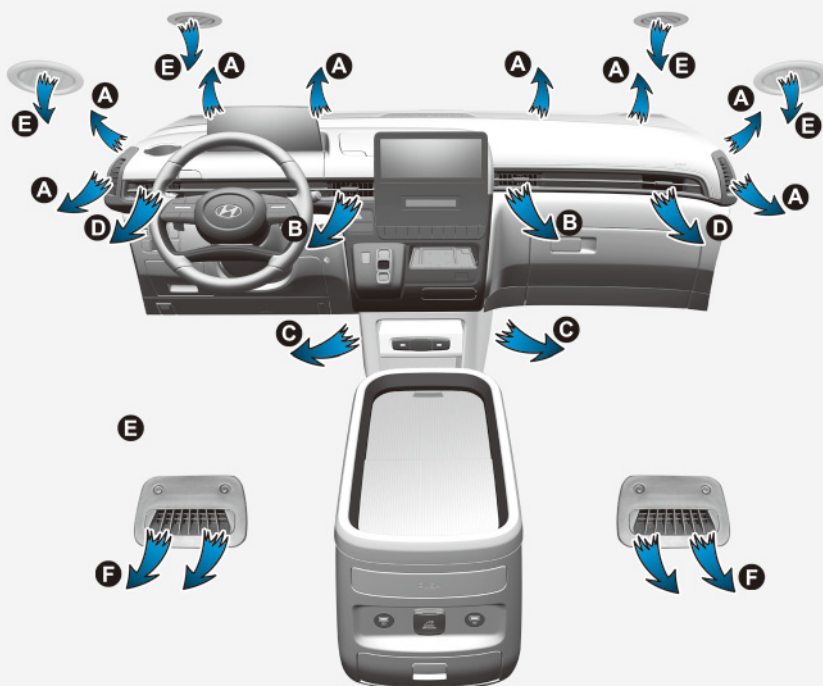

Реальная форма кондиционера воздуха может отличаться от показанной на рисунке.

OUS4051105

■ Правый руль

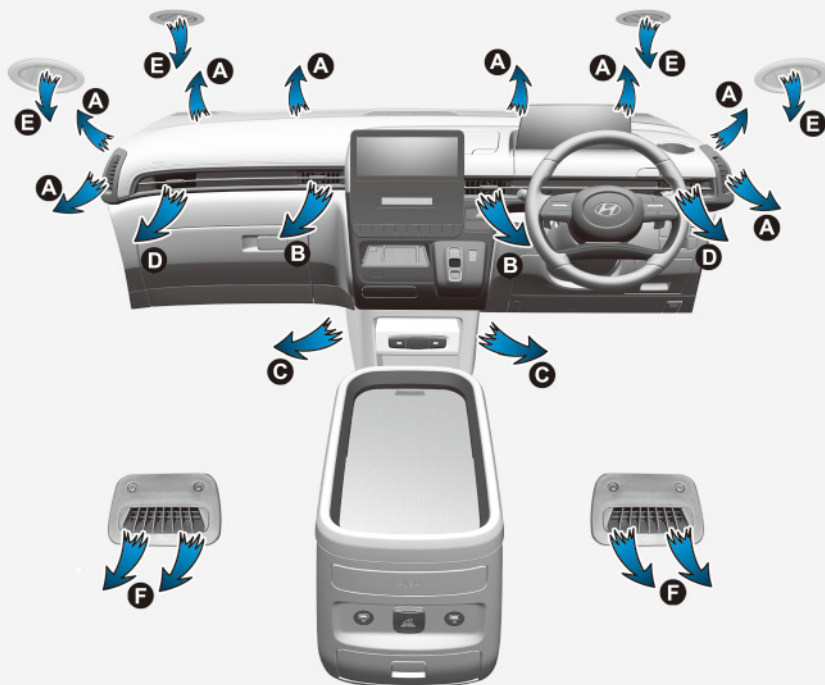

Реальная форма кондиционера воздуха может отличаться от показанной на рисунке.

OUS4051105R

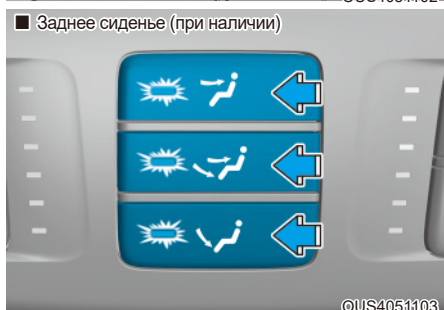
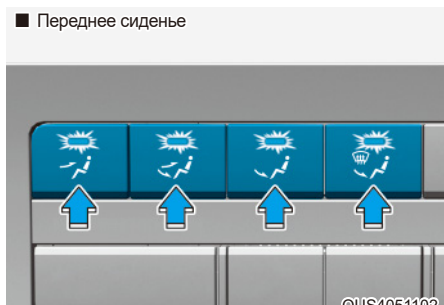

Кнопка выбора режима управляет направлением потока воздуха через вентиляционную систему.



Поток воздуха будет направлен на верхнюю часть тела и лицо. Кроме того, направление подачи воздуха можно менять с помощью настройки положения каждого вентиляционного отверстия.

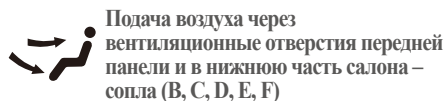

Поток воздуха направляется в лицо человека и в нижнюю часть салона.

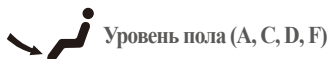

Основная часть воздуха направляется в нижнюю часть салона и на ветровое стекло, а незначительное его количество подается к боковым соплам для предотвращения обмерзания остекления.

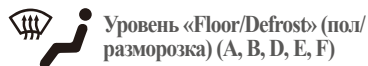

Основная часть воздуха направляется в нижнюю часть салона и на лобовое стекло, а незначительное его количество подается к обогревателям боковых стекол.

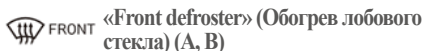
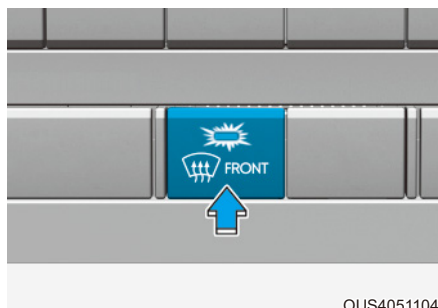

Основная часть воздуха направляется на лобовое стекло, а незначительное его количество подается к обогревателям боковых стекол.

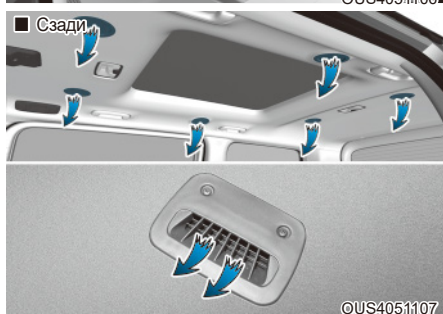
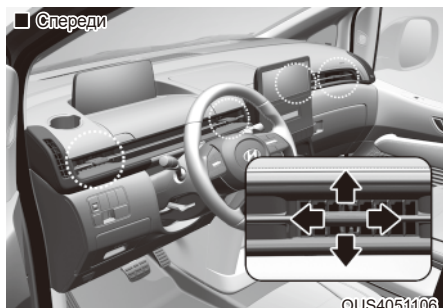

Дефлекторы на приборной панели

С помощью рычага регулировки вентиляции поток воздуха в вентиляционных отверстиях панели приборов может быть направлен вверх/вниз или влево/вправо.

Воздушный поток можно также ЗАКРЫТЬ с помощью рычага регулировки вентиляции.

Для закрытия переместите рычаг в положение ⊗, и в положение ☼ – для открытия.

Регулировка температуры

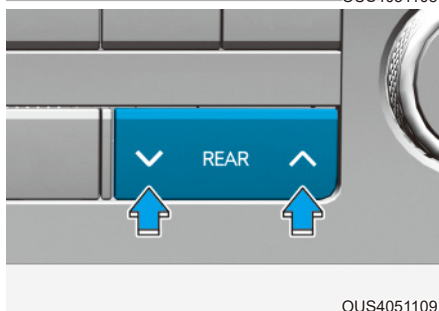

Переднее сиденье

Для увеличения температуры поверните регулятор вправо. Для уменьшения температуры поверните регулятор влево.

Заднее сиденье

Нажмите кнопку, чтобы установить температуру.

Режим рециркуляции



При выборе режима рециркуляции воздух из пассажирского салона будет циркулировать через систему и нагреваться или охлаждаться в соответствии с выбранной функцией.

Подача наружного (свежего) воздуха



При нахождении переключателя в этом положении в систему отопления и вентиляции поступает наружный воздух; там он нагревается или охлаждается в зависимости от выбранного режима работы системы.

Информация

Рекомендуется использовать систему в основном в режиме подачи свежего воздуха. Используйте режим рециркуляции временно, только при необходимости.

Длительная работа отопителя в режиме рециркуляции и без включения кондиционера может привести к запотеванию лобового стекла.

Кроме того, длительное использование кондиционера в режиме рециркуляции может привести к чрезмерно сухому, осушенному воздуху в салоне и способствовать образованию затхлого вентиляционного запаха из-за застойного воздуха.

ПРЕДУПРЕЖДЕНИЕ

- Продолжительное использование системы климат-контроля в режиме рециркуляции в течение длительного периода времени может вызвать сонливость у людей в салоне. Это может привести к потере контроля над автомобилем и стать причиной аварии.
- Продолжительное использование системы климат-контроля в режиме рециркуляции при выключенном кондиционере может привести к увеличению влажности внутри салона.
- Это может привести к образованию конденсата на лобовом стекле и ухудшению видимости.
- Не спите в автомобиле и не оставайтесь внутри его на стоянке с поднятыми окнами и включенным обогревателем или кондиционером в течение длительного времени. Это может увеличить уровень углекислого газа в салоне и привести к серьезному ущербу здоровью или смерти.

Настройка скорости вращения вентилятора

■ Переднее сиденье

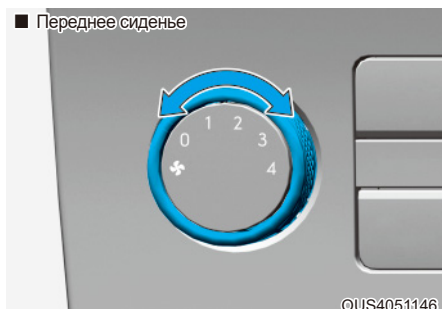

OUS4051146

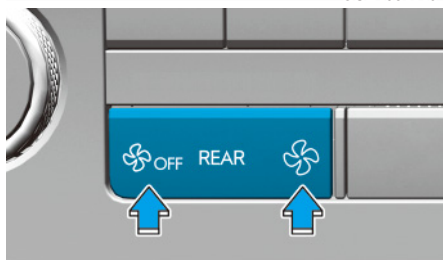

OUS4051112

■ Заднее сиденье (при наличии)

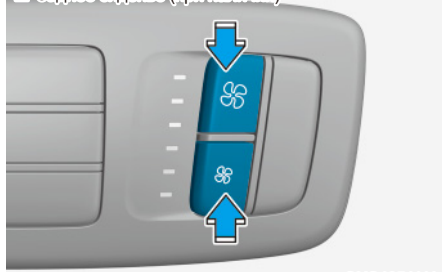

OUS4051111

Переднее сиденье

Поверните ручку вправо, чтобы увеличить скорость вращения вентилятора и усилить воздушный поток. Поверните ручку влево, чтобы уменьшить скорость вращения вентилятора и ослабить воздушный поток.

Если установить регулятор скорости вентилятора в положение «0», вентилятор выключается.

Заднее сиденье

Нажмите кнопку, чтобы установить скорость вентилятора и воздушного потока.

К СВЕДЕНИЮ

Использование вентилятора, когда ключ замка зажигания находится в положении «ON» (Вкл.), может привести к разрядке аккумулятора. Вентилятором следует пользоваться при работающем двигателе.

Система кондиционирования (A/C) (при наличии)



OUS4051113

Нажмите кнопку «A/C» (кондиционер), чтобы включить систему кондиционирования (загорится индикаторная лампа). Для того чтобы выключить систему кондиционирования, нажмите эту кнопку еще раз.

Работа системы

Вентиляция

1. Выберите режим подачи воздуха через вентиляционные отверстия передней панели .
2. Установите переключатель режимов подачи воздуха в режим свежего воздуха.
3. Установите ручку управления температурой воздуха по своему усмотрению.
4. Установите регулятор скорости вентилятора на нужную скорость.

Обогрев

1. Выберите режим уровня пола .
2. Установите переключатель режимов подачи воздуха в режим свежего воздуха.
3. Установите ручку управления температурой воздуха по своему усмотрению.
4. Установите регулятор скорости вентилятора на нужную скорость.
5. При желании включите кондиционер с помощью регулятора температуры, настроенного на обогрев, чтобы осушить воздух, прежде чем он попадет в салон.

Если лобовое стекло запотеваает, нажмите кнопку обогрева ветрового стекла.

Советы по эксплуатации

- Для предотвращения попадания в салон пыли или неприятных запахов через систему вентиляции временно установите переключатель режимов подачи воздуха в режим рециркуляции. Для сохранения свежести воздуха в салоне обязательно верните переключатель в положение подачи свежего воздуха после преодоления задымленного или запыленного участка пути. Это позволит поддержать комфорт в салоне и бодрое состояние водителя.
- Для предотвращения запотевания лобового стекла включите систему кондиционирования воздуха, установите переключатель в режим подачи свежего воздуха и выберите желаемую скорость вращения вентилятора и температуру воздуха.

OFF (Выкл.) (при наличии)

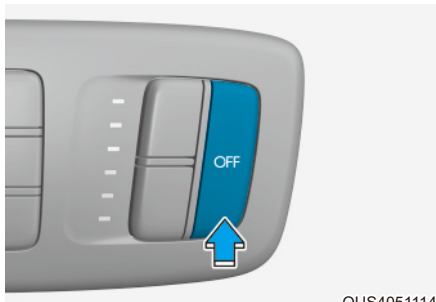

OUS4051114

Кондиционирование воздуха

В системах кондиционирования воздуха HYUNDAI используется хладагент R-134a или R-1234yf.

1. Запустите двигатель. Нажмите кнопку системы кондиционирования воздуха.
2. Выберите режим подачи воздуха через вентиляционные отверстия передней панели .
3. Временно установите переключатель подачи воздуха в режим рециркуляции, чтобы салон быстро остыл. Когда в кабине будет достигнута нужная температура, переключитесь обратно в режим подачи свежего воздуха.
4. Установите наиболее комфортную скорость вентилятора и температуру.



Информация



OUS401T025

В автомобиль заливается хладагент R-134a или R-1234yf, в зависимости от нормативных положений, действующих в вашей стране на момент его производства. Информация о хладагенте системы кондиционирования воздуха указана на наклейке под капотом автомобиля. Сведения о расположении таблички с указанием хладагента системы кондиционирования см. в главе 8.

К СВЕДЕНИЮ

- Система охлаждения должна обслуживаться только обученным и сертифицированным техническим персоналом для обеспечения правильной и безопасной эксплуатации.
- Обслуживание системы циркуляции хладагента нужно производить в хорошо вентилируемом месте.
- Испаритель (охлаждающий змеевик) системы кондиционирования воздуха не следует ремонтировать или заменять другим испарителем, снятым с бывшего в употреблении или разбитого в ДТП автомобиля, а новые испарители MAC должны пройти сертификацию (и получить маркировку) на предмет соответствия нормам стандарта SAE J2842.

К СВЕДЕНИЮ

- В ходе использования системы кондиционирования воздуха внимательно следите за показаниями датчика температуры при езде в гору или плотном транспортном потоке, когда температура наружного воздуха высокая. Работа системы кондиционирования может привести к перегреву двигателя. Вентилятор можно оставить включенным, но если индикатор температуры указывает на перегрев двигателя, систему кондиционирования воздуха нужно выключить.
- При открытии окна в сырую погоду кондиционирование воздуха может привести к появлению капель воды в салоне автомобиля. Поскольку их чрезмерное скопление может вызвать повреждения электрического оборудования, кондиционирование воздуха следует использовать только при закрытых окнах.

Полезные советы по эксплуатации системы кондиционирования

- Если автомобиль был припаркован в солнечном месте в жаркую погоду, откройте на короткое время окна для того чтобы из салона улетучился горячий воздух.
- После достижения достаточного охлаждения переключитесь из режима рециркуляции в режим свежего воздуха.
- Чтобы содействовать уменьшению запотевания внутренней поверхности остекления в дождливую или влажную погоду, понизьте влажность воздуха в салоне, включив систему кондиционирования при закрытых окнах и верхнем люке.
- При работе системы кондиционирования воздуха иногда может наблюдаться незначительное изменение частоты вращения двигателя, вызванное включением компрессора системы. Это является нормальным режимом работы системы.
- Для поддержания максимальной производительности системы кондиционирования включайте ее хотя бы раз в месяц на несколько минут.
- При использовании системы кондиционирования на земле под автомобилем со стороны пассажира можно обнаружить капли (или даже небольшие лужицы) чистой воды. Это является нормальным режимом работы системы.
- При чрезмерном использовании кондиционера разница между температурой наружного воздуха и температурой лобового стекла может привести к запотеванию наружной поверхности лобового стекла и потере обзора. В этом случае переведите рукоятку выбора режима в положение , а рукоятку управления скоростью вентилятора – в положение, соответствующее минимальному значению.

Техническое обслуживание системы

Воздушный фильтр салона

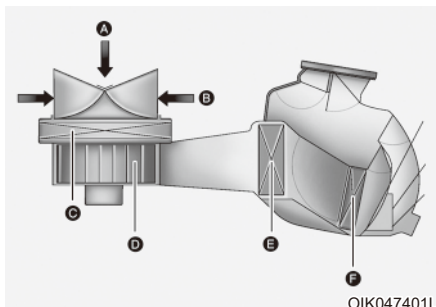

[A]: Наружный воздух, [B]: Рециркуляционный воздух
[C]: Воздушный фильтр салона, [D]: Вентилятор
[E]: Сердцевина испарителя, [F]: Сердцевина подогревателя

Данный фильтр установлен за перчаточным ящиком. Он фильтрует пыль или другие загрязняющие вещества, которые попадают в автомобиль через систему обогрева и кондиционирования воздуха.

Для замены фильтра системы климат-контроля рекомендуется обращаться к официальному дилеру HYUNDAI в соответствии с графиком технического обслуживания. При работе автомобиля в тяжелых условиях, таких как пыльные грунтовые дороги, необходимо чаще проверять и заменять фильтр системы климат-контроля.

В случае резкого снижения расхода воздуха рекомендуем обратиться к официальному дилеру HYUNDAI для проверки системы.

Информация

Замену фильтра необходимо производить в соответствии с графиком технического обслуживания.

В случае тяжелых условий эксплуатации автомобиля (например, запыленные и неровные дороги) воздушный фильтр климат-контроля необходимо проверять и заменять чаще.

В случае резкого снижения расхода воздуха рекомендуем обратиться к авторизованному дилеру HYUNDAI для проверки системы.

Проверка количества хладагента в кондиционере и масла в компрессоре

При низком уровне хладагента производительность системы кондиционирования воздуха снижается. Переполнение также снижает производительность системы кондиционирования воздуха.

Следовательно, при обнаружении отклонений рекомендуем обратиться к авторизованному дилеру HYUNDAI для проверки системы.

К СВЕДЕНИЮ

Систему следует заполнять только рекомендованным маслом в строго определенном объеме. В противном случае может произойти повреждение компрессора и нарушение работы системы. Для предотвращения повреждений обслуживание системы кондиционирования воздуха должны проводить только квалифицированные технические специалисты, имеющие соответствующую подготовку.



ПРЕДУПРЕЖДЕНИЕ

Автомобили, оснащенные R-134a



Поскольку хладагент действует под очень высоким давлением, к обслуживанию системы кондиционирования воздуха должен допускаться только обученный и сертифицированный персонал.

Все хладагенты должны добавляться с помощью соответствующего оборудования.

Прямой контакт хладагентов с атмосферой является опасным как для человека, так и для окружающей среды. Пренебрежение этими предупреждениями может привести к серьезным травмам.

ПРЕДУПРЕЖДЕНИЕ

Транспортные средства с хладагентом R-1234yf



Поскольку хладагент является воспламеняемым веществом и находится под высоким давлением, обслуживание системы кондиционирования воздуха должны проводить только квалифицированные технические специалисты, имеющие соответствующую подготовку. Важно использовать хладагент правильной марки и в соответствующем количестве.

Все хладагенты должны добавляться с помощью соответствующего оборудования.

Прямой контакт хладагентов с атмосферой является опасным как для человека, так и для окружающей среды. Пренебрежение этими предупреждениями может привести к серьезным травмам.

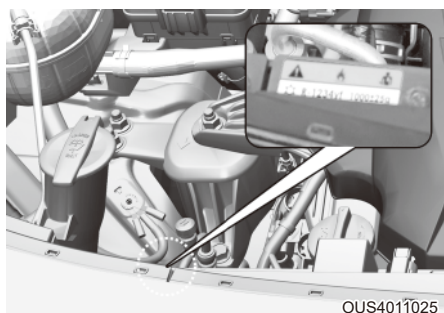

OUS4011025

Этикетка с информацией о хладагенте системы кондиционирования воздуха

Информация о хладагенте системы кондиционирования воздуха указана на наклейке под капотом автомобиля.

■ Пример

• Тип А



ОНУК059004

• Тип В



ОНУК059001

Ниже представлены символы и технические характеристики, размещенные на табличке с указанием хладагента:

1. Класс хладагента
2. Количество хладагента
3. Класс смазочного материала компрессора
4. Внимание
5. Пожароопасный хладагент
6. Обслуживание системы кондиционирования воздуха должен выполнять зарегистрированный технический специалист
7. Руководство по обслуживанию

СИСТЕМА КЛИМАТ-КОНТРОЛЯ С АВТОМАТИЧЕСКИМ УПРАВЛЕНИЕМ (ПРИ НАЛИЧИИ)

■ Левый руль

- Тип А



- Тип В



Реальная форма кондиционера воздуха может отличаться от показанной на рисунке.

OUS4051115L/OUS4051116L

- | | |
|---|---|
| 1. Значок/ручка регулятора температуры | 7. Климат-контроль заднего сиденья |
| 2. Значок/ручка регулятора скорости вентилятора | 8. Кнопка/значок управления забором свежего воздуха |
| 3. Кнопка/значок регулятора AUTO (Авто) | 9. Кнопка/значок обогрева заднего стекла |
| 4. Кнопка/значок обогрева лобового стекла | 10. Информационный экран климатической установки |
| 5. Кнопка/значок A/C (кондиционирование) | 11. Кнопка/значок OFF (Выкл.) |
| 6. Кнопка/значок выбора режима | |

• Тип С



• Тип D



Реальная форма кондиционера воздуха может отличаться от показанной на рисунке.

OUS4051148L/OUS4051149L

- | | |
|---|---|
| 1. Значок/ручка регулятора температуры | 7. Климат-контроль заднего сиденья |
| 2. Значок/ручка регулятора скорости вентилятора | 8. Кнопка/значок управления забором свежего воздуха |
| 3. Кнопка/значок регулятора AUTO (Авто) | 9. Кнопка/значок обогрева заднего стекла |
| 4. Кнопка/значок обогрева лобового стекла | 10. Информационный экран климатической установки |
| 5. Кнопка/значок A/C (кондиционирование) | 11. Кнопка/значок OFF (Выкл.) |
| 6. Кнопка/значок выбора режима | 12. Обогрев лобового стекла |

• Тип E



• Тип F



Реальная форма кондиционера воздуха может отличаться от показанной на рисунке.

OUS4051150L/OUS4051151L

- | | |
|---|---|
| 1. Значок/ручка регулятора температуры | 7. Климат-контроль заднего сиденья |
| 2. Значок/ручка регулятора скорости вентилятора | 8. Кнопка/значок управления забором свежего воздуха |
| 3. Кнопка/значок регулятора AUTO (Авто) | 9. Кнопка/значок обогрева заднего стекла |
| 4. Кнопка/значок обогрева лобового стекла | 10. Информационный экран климатической установки |
| 5. Кнопка/значок A/C (кондиционирование) | 11. Кнопка/значок OFF (Выкл.) |
| 6. Кнопка/значок выбора режима | 12. Обогрев лобового стекла |

• Тип G



Реальная форма кондиционера воздуха может отличаться от показанной на рисунке.

OUS4051152L

1. Значок/ручка регулятора температуры
2. Значок/ручка регулятора скорости вентилятора
3. Кнопка/значок регулятора AUTO (Авто)
4. Кнопка/значок обогрева лобового стекла
5. Кнопка/значок A/C (кондиционирование)
6. Кнопка/значок выбора режима
7. Климат-контроль заднего сиденья
8. Кнопка/значок управления забором свежего воздуха
9. Кнопка/значок обогрева заднего стекла
10. Информационный экран климатической установки
11. Кнопка/значок OFF (Выкл.)

■ Правый руль

- Тип А



- Тип В

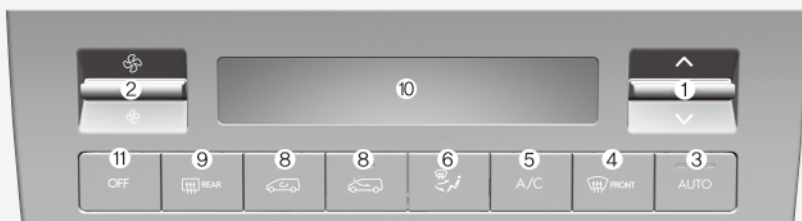

Реальная форма кондиционера воздуха может отличаться от показанной на рисунке.

OUS4051115R/OUS4051116R

- | | |
|---|---|
| 1. Значок/ручка регулятора температуры | 7. Климат-контроль заднего сиденья |
| 2. Значок/ручка регулятора скорости вентилятора | 8. Кнопка/значок управления забором свежего воздуха |
| 3. Кнопка/значок регулятора AUTO (Авто) | 9. Кнопка/значок обогрева заднего стекла |
| 4. Кнопка/значок обогрева лобового стекла | 10. Информационный экран климатической установки |
| 5. Кнопка/значок A/C (кондиционирование) | 11. Кнопка/значок OFF (Выкл.) |
| 6. Кнопка/значок выбора режима | |

• Тип С



• Тип D



Реальная форма кондиционера воздуха может отличаться от показанной на рисунке.

OUS4051151R/OUS4051152R

1. Значок/ручка регулятора температуры
2. Значок/ручка регулятора скорости вентилятора
3. Кнопка/значок регулятора AUTO (Авто)
4. Кнопка/значок обогрева лобового стекла
5. Кнопка/значок A/C (кондиционирование)
6. Кнопка/значок выбора режима
7. Климат-контроль заднего сиденья
8. Кнопка/значок управления забором свежего воздуха
9. Кнопка/значок обогрева заднего стекла
10. Информационный экран климатической установки
11. Кнопка/значок OFF (Выкл.)
12. Обогрев лобового стекла

■ Регулировка заднего сиденья (при наличии)



Реальная форма кондиционера воздуха может отличаться от показанной на рисунке.

OUS4051119

1. Кнопка регулировки скорости вентилятора
2. Кнопка регулировки температуры
3. Кнопка «Выкл.»
4. Кнопка выбора режима
5. Кнопка «AUTO» (Автоматическое управление)

Автоматическая система обогрева и кондиционирования воздуха

Автоматическая система управления микроклиматом регулируется путем установки нужной температуры.

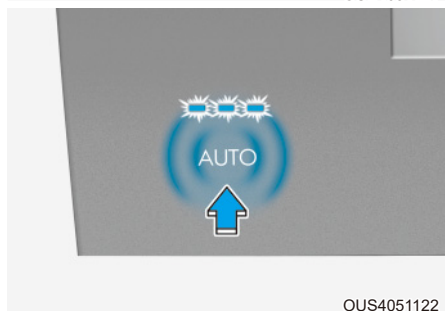
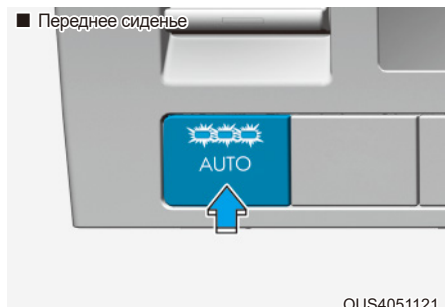

1. Нажмите кнопку AUTO (включение автоматического режима).

Управление режимами работы, скоростью вращения вентилятора, режимом подачи воздуха и работой системы кондиционирования будет осуществляться автоматически в соответствии с заданным значением температуры.

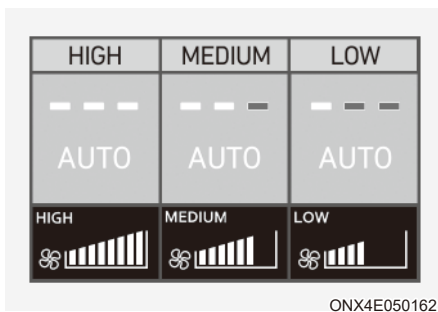

Нажимая на кнопку «AUTO» (Авто) в автоматическом режиме, можно установить интенсивность вентиляции (доступно три значения).

- **ВЫСОКАЯ:** быстрое кондиционирование и обогрев с интенсивной вентиляцией
 - **СРЕДНЯЯ:** кондиционирование и обогрев с вентиляцией средней интенсивности
 - **НИЗКАЯ:** для водителей, которые предпочитают слабую вентиляцию.
2. Установите регулятор температуры в нужное положение. Если температура установлена на самое низкое значение (Lo), система кондиционирования будет работать непрерывно.

После достаточного охлаждения салона по возможности установите регулятор на более высокую температуру.



Чтобы отключить автоматическое управление, задействуйте любую из следующих кнопок и переключателей:

- Кнопка выбора режима
- Кнопка обогрева лобового стекла.
(Для того чтобы выключить функцию обогрева лобового стекла, нажмите кнопку еще раз. на информационном дисплее вновь появится надпись «АУТО» (Автоматический режим)).
- Кнопка регулировки скорости вентилятора
Выбранная функция будет управляться вручную, а остальные функции – автоматически.

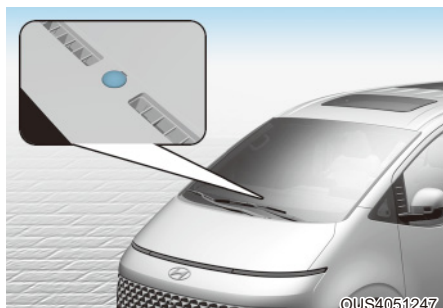
Для удобства и повышения эффективности работы системы климат-контроля пользуйтесь кнопкой «АУТО» (Авто) и устанавливайте температуру 22 °C (72 °F).



Ручное управление обогревом и кондиционированием воздуха

1. Запустите двигатель.
2. Установите ручку управления режимом по своему усмотрению. Для повышения эффективности обогрева и охлаждения выберите:
 - Обогрев: 
 - Охлаждение: 
3. Установите ручку управления температурой воздуха по своему усмотрению.
4. Установите переключатель режимов подачи воздуха в режим свежего воздуха.
5. Установите регулятор скорости вентилятора на нужную скорость.
6. При необходимости включите систему кондиционирования воздуха.
7. Для возврата в автоматический режим управления нажмите кнопку «АУТО» (Автоматический).

Информация

Для обеспечения хорошего управления системой обогрева и охлаждения запрещается размещать что-либо рядом с датчиком.

Выбор режима

■ Левый руль

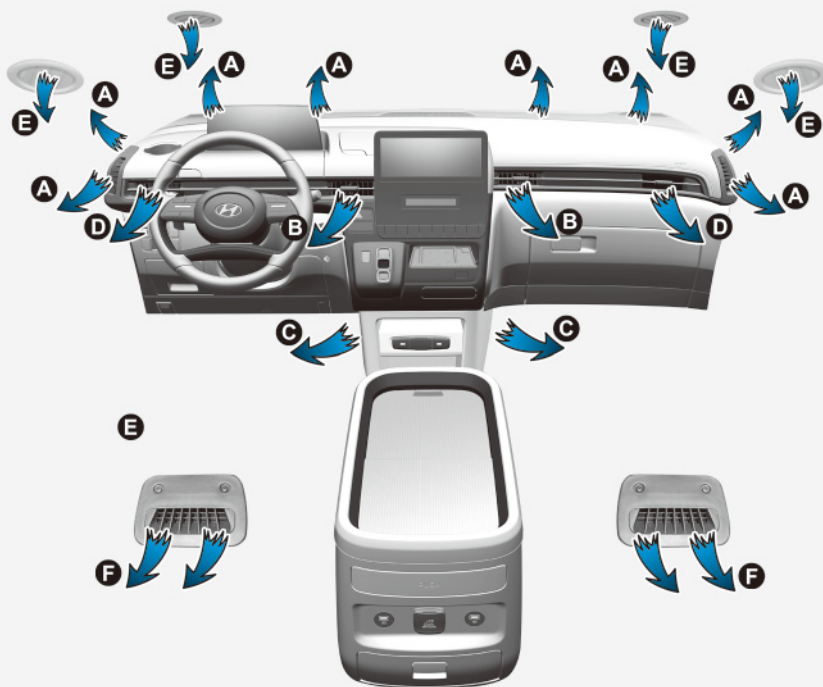

Реальная форма кондиционера воздуха может отличаться от показанной на рисунке.

OUS4051105

■ Правый руль

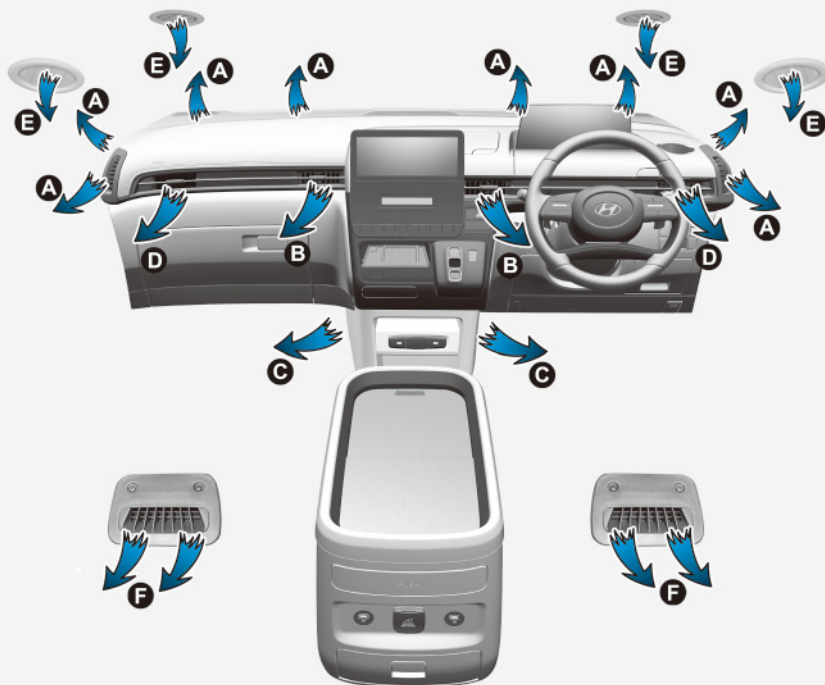

Реальная форма кондиционера воздуха может отличаться от показанной на рисунке.

OUS4051105R

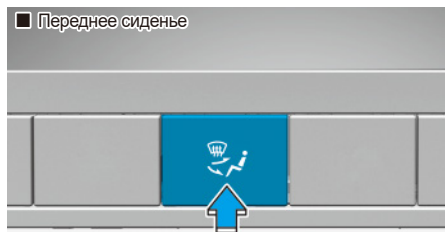

©US4051126



©US4051127

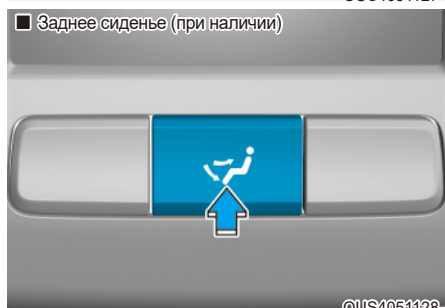

©US4051128

Кнопка выбора режима управляет направлением потока воздуха через вентиляционную систему.

Подача воздуха циклично изменяется в такой последовательности.



Поток воздуха будет направлен на верхнюю часть тела и лицо. Кроме того, направление подачи воздуха можно менять с помощью настройки положения каждого вентиляционного отверстия.

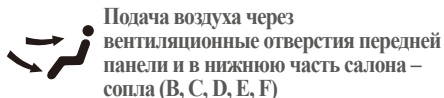

Поток воздуха направляется в лицо человека и в нижнюю часть салона.



Основная часть воздуха направляется в нижнюю часть салона и на ветровое стекло, а незначительное его количество подается к боковым соплам для предотвращения обмерзания остекления.

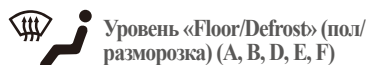

Основная часть воздуха направляется в нижнюю часть салона и на лобовое стекло, а незначительное его количество подается к обогревателям боковых стекол.



OVS4051129

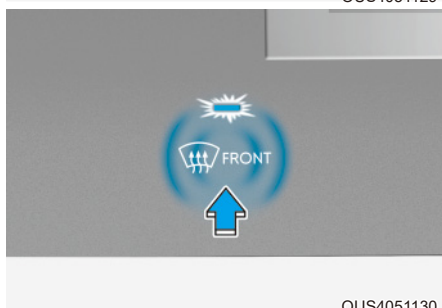

OVS4051130

FRONT **Подача воздуха на ветровое стекло (A, B)**

Основная часть воздуха направляется на лобовое стекло, а незначительное его количество подается к обогревателям боковых стекол.

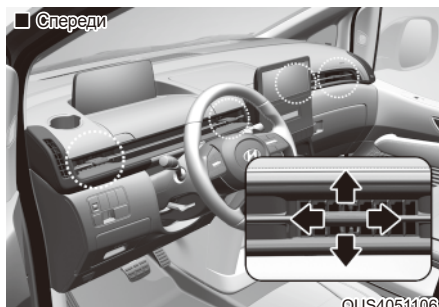

OVS4051106

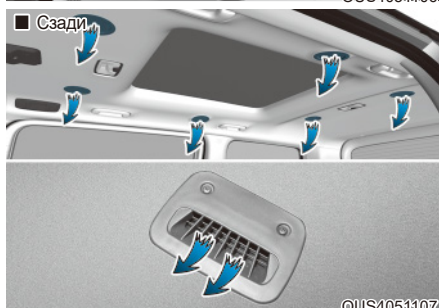



OVS4051107

Дефлекторы на приборной панели

С помощью рычага регулировки вентиляции поток воздуха в вентиляционных отверстиях панели приборов может быть направлен вверх/вниз или влево/вправо.

Воздушный поток можно также **ЗАКРЫТЬ** с помощью рычага регулировки вентиляции.

Для закрытия переместите рычаг в положение , и в положение  – для открытия. Однако вентиляционное отверстие третьего ряда не может быть закрыто.

Регулировка температуры

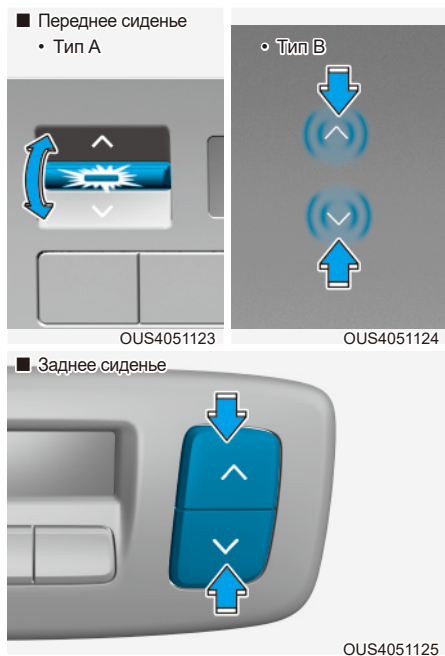

Чтобы увеличить температуру, надавите рукоятку вверх. Чтобы уменьшить температуру, надавите рукоятку вниз.

Перевод температур

Если аккумулятор разряжен или отключен, температура будет отображаться в градусах Цельсия.

Изменение единиц измерения температуры (с °C на °F или с °F на °C):

- Экран приборной панели или информационно-развлекательной системы
Выберите «Setup» (Настройка) → «Unit» (Единицы измерения) → «Temperature Unit» (Единица измерения температуры).

Изменяются единицы измерения температуры на ЖК-дисплее панели и экране системы климат-контроля.

Переключатель режимов подачи воздуха

Кнопка переключателя режимов подачи воздуха используется для выбора режима свежего воздуха (наружный воздух) или режима рециркуляции (воздух в салоне).

Режим рециркуляции



При выборе режима рециркуляции воздух из пассажирского салона будет циркулировать через систему и нагреваться или охлаждаться в соответствии с выбранной функцией.

Режим подачи свежего воздуха



При выборе режима свежего воздуха он поступает в транспортное средство снаружи и нагревается или охлаждается в соответствии с выбранной функцией.

Информация

Рекомендуется использовать систему в основном в режиме подачи свежего воздуха. Используйте режим рециркуляции временно, только при необходимости. Длительная работа отопителя в режиме рециркуляции и без включения кондиционера может привести к запотеванию лобового стекла. Кроме того, длительное использование кондиционера в режиме рециркуляции может привести к чрезмерно сухому, осушенному воздуху в салоне и способствовать образованию затхлого вентиляционного запаха из-за застойного воздуха.



ПРЕДУПРЕЖДЕНИЕ

- Продолжительное использование системы климат-контроля в режиме рециркуляции в течение длительного периода времени может вызвать сонливость у людей в салоне. Это может привести к потере контроля над автомобилем и стать причиной аварии.
- Продолжительное использование системы климат-контроля в режиме рециркуляции при выключенном кондиционере может привести к увеличению влажности внутри салона. Это может привести к образованию конденсата на лобовом стекле и ухудшению видимости.
- Не спите в автомобиле и не оставайтесь внутри его на стоянке с поднятыми окнами и включенным обогревателем или кондиционером в течение длительного времени. Это может увеличить уровень углекислого газа в салоне и привести к серьезному ущербу здоровью или смерти.

Настройка скорости вращения вентилятора

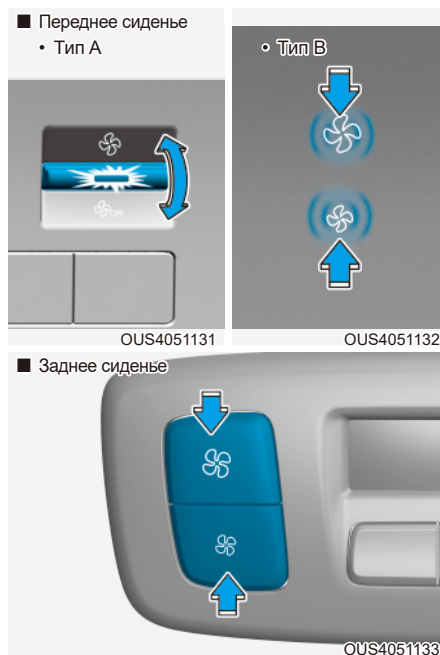

Чтобы настроить необходимую скорость вращения вентилятора, нажмите кнопку управления скоростью вращения вентилятора.

На более высокой скорости вентилятора подается больше воздуха.

Нажатие на кнопку «OFF» (Выкл.) приводит к выключению вентилятора.

К СВЕДЕНИЮ

Когда замок зажигания находится в положении «ON» (Вкл.), использование вентилятора может привести к разрядке аккумулятора. Вентилятором следует пользоваться при работающем двигателе.

Кондиционирование воздуха

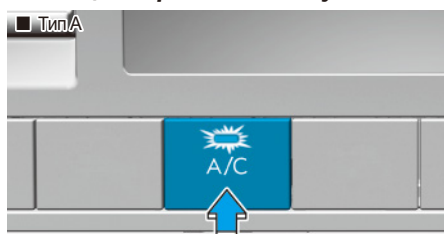

OUS4051135

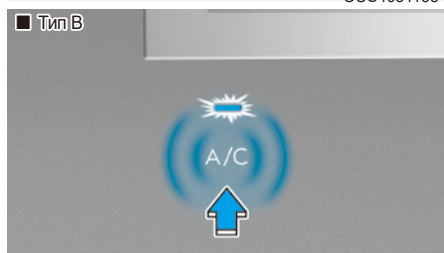

OUS4051136

Для включения системы кондиционирования нажмите на кнопку A/C (при этом загорится расположенная в ней контрольная лампа).

Повторное нажатие на эту кнопку приводит к выключению системы кондиционирования.

Режим отключения

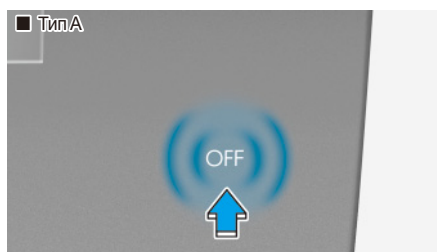

OUS4051140

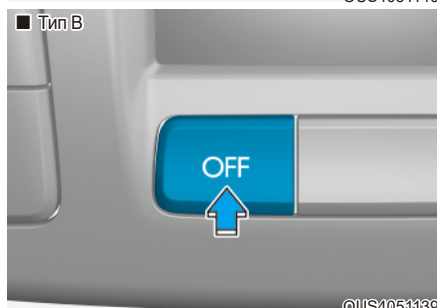

OUS4051139

Нажмите кнопку «OFF» (Выкл.), чтобы выключить систему климат-контроля. Однако вы можете по-прежнему работать с кнопками выбора режима и забора воздуха, пока выключатель зажигания находится в положении «ON» (Вкл.).

Система климат-контроля отключается в следующих случаях:

- Нажатие кнопки «OFF» (Выкл.) при заданной скорости вентилятора на уровне 1
- Нажатие кнопки «OFF» (Выкл.) и ее удержание дольше 1,2 секунды

Кондиционирование воздуха

В системах кондиционирования воздуха HYUNDAI используется хладагент R-134a или R-1234yf.

1. Запустите двигатель. Нажмите кнопку системы кондиционирования воздуха.
2. Выберите режим подачи воздуха через вентиляционные отверстия передней панели .
3. Временно установите переключатель подачи воздуха в режим рециркуляции, чтобы салон быстро остыл. Когда в кабине будет достигнута нужная температура, переключитесь обратно в режим подачи свежего воздуха.
4. Установите наиболее комфортную скорость вентилятора и температуру.



Информация



OUS401T025

В автомобиль необходимо заливать хладагент R-134a или R1234yf в зависимости от нормативных положений, действующих в вашей стране на момент производства автомобиля. Информация о хладагенте системы кондиционирования воздуха указана на наклейке под капотом автомобиля. Сведения о расположении таблички с указанием хладагента системы кондиционирования см. в главе 8.

К СВЕДЕНИЮ

- Система охлаждения должна обслуживаться только обученным и сертифицированным техническим персоналом для обеспечения правильной и безопасной эксплуатации.
- Обслуживание системы циркуляции хладагента нужно производить в хорошо вентилируемом месте.
- Испаритель (охлаждающий змеевик) системы кондиционирования воздуха не следует ремонтировать или заменять другим испарителем, снятым с бывшего в употреблении или разбитого в ДТП автомобиля, а новые испарители MAC должны пройти сертификацию (и получить маркировку) на предмет соответствия нормам стандарта SAE J2842.

К СВЕДЕНИЮ

- В ходе использования системы кондиционирования воздуха внимательно следите за показаниями датчика температуры при езде в гору или плотном транспортном потоке, когда температура наружного воздуха высокая. Работа системы кондиционирования может привести к перегреву двигателя. Вентилятор можно оставить включенным, но если индикатор температуры указывает на перегрев двигателя, систему кондиционирования воздуха нужно выключить.
- При открытии окна в сырую погоду кондиционирование воздуха может привести к появлению капель воды в салоне автомобиля. Поскольку их чрезмерное скопление может вызвать повреждения электрического оборудования, кондиционирование воздуха следует использовать только при закрытых окнах.

Полезные советы по эксплуатации системы кондиционирования

- Если автомобиль был припаркован в солнечном месте в жаркую погоду, откройте на короткое время окна для того чтобы из салона улетучился горячий воздух.
- После достижения достаточного охлаждения переключитесь из режима рециркуляции в режим свежего воздуха.
- Чтобы содействовать уменьшению запотевания внутренней поверхности остекления в дождливую или влажную погоду, понизьте влажность воздуха в салоне, включив систему кондиционирования при закрытых окнах и верхнем люке.
- При работе системы кондиционирования воздуха иногда может наблюдаться незначительное изменение частоты вращения двигателя, вызванное включением компрессора системы. Это является нормальным режимом работы системы.
- Для поддержания максимальной производительности системы кондиционирования включайте ее хотя бы раз в месяц на несколько минут.
- При использовании системы кондиционирования на земле под автомобилем со стороны пассажира можно обнаружить капли (или даже небольшие лужицы) чистой воды. Это является нормальным режимом работы системы.
- При чрезмерном использовании кондиционера разница между температурой наружного воздуха и температурой лобового стекла может привести к запотеванию наружной поверхности лобового стекла и потере обзора. В этом случае установите кнопку выбора режима в положение , а ручку управления скоростью вентилятора – в положение, соответствующем минимальному значению.

Техническое обслуживание системы

Воздушный фильтр салона

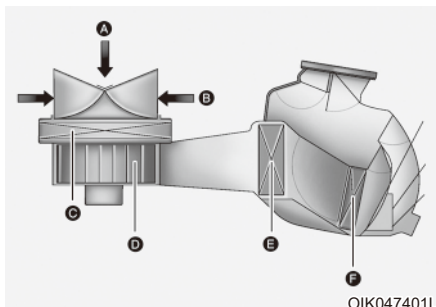

[A]: Наружный воздух, [B]: Рециркуляционный воздух
[C]: Воздушный фильтр салона, [D]: Вентилятор
[E]: Сердцевина испарителя, [F]: Сердцевина подогревателя

Воздушный фильтр системы климат-контроля, установленный за перчаточным ящиком, отфильтровывает пыль и другие загрязнения, поступающие в автомобиль из окружающей среды через систему обогрева и кондиционирования воздуха.

Если пыль или другие загрязнения накапливаются в фильтре в течение определенного периода времени, поток воздуха из вентиляционных отверстий может уменьшиться. Это приведет к накоплению влаги на внутренней части лобового стекла, даже если выбрано положение наружного (свежего) воздуха.

При возникновении такой ситуации мы рекомендуем заменить воздушный фильтр системы климат-контроля у официального дилера HYUNDAI.

Информация

- Замену фильтра необходимо производить в соответствии с графиком технического обслуживания.
- В случае тяжелых условий эксплуатации автомобиля (например, запыленные и неровные дороги) воздушный фильтр климат-контроля необходимо проверять и заменять чаще.
- В случае резкого снижения расхода воздуха рекомендуем обратиться к авторизованному дилеру HYUNDAI для проверки системы.

Проверка количества хладагента в кондиционере и масла в компрессоре

При низком уровне хладагента производительность системы кондиционирования воздуха снижается. Переполнение также снижает производительность системы кондиционирования воздуха.

Следовательно, при обнаружении отклонений рекомендуем обратиться к авторизованному дилеру HYUNDAI для проверки системы.

К СВЕДЕНИЮ

Систему следует заполнять только рекомендованным маслом в строго определенном объеме. В противном случае может произойти повреждение компрессора и нарушение работы системы. Для предотвращения повреждений обслуживание системы кондиционирования воздуха должны проводить только квалифицированные технические специалисты, имеющие соответствующую подготовку.

ПРЕДУПРЕЖДЕНИЕ

Автомобили, оснащенные R-134a



Поскольку хладагент действует под очень высоким давлением, к обслуживанию системы кондиционирования воздуха должен допускаться только обученный и сертифицированный персонал.

Все хладагенты должны добавляться с помощью соответствующего оборудования.

Прямой контакт хладагентов с атмосферой является опасным как для человека, так и для окружающей среды. Пренебрежение этими предупреждениями может привести к серьезным травмам.

ПРЕДУПРЕЖДЕНИЕ

Транспортные средства с хладагентом R-1234yf



Поскольку хладагент является воспламеняемым веществом и находится под высоким давлением, обслуживание системы кондиционирования воздуха должны проводить только квалифицированные технические специалисты, имеющие соответствующую подготовку. Важно использовать хладагент правильной марки и в соответствующем количестве.

Все хладагенты должны добавляться с помощью соответствующего оборудования.

Прямой контакт хладагентов с атмосферой является опасным как для человека, так и для окружающей среды. Пренебрежение этими предупреждениями может привести к серьезным травмам.

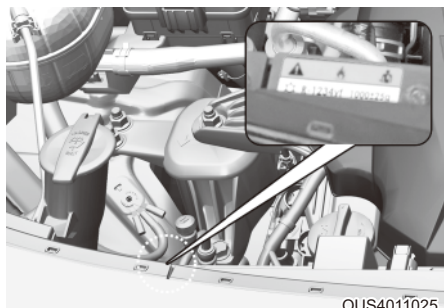

ОУS4011025

Этикетка с информацией о хладагенте системы кондиционирования воздуха

Информация о хладагенте системы кондиционирования воздуха указана на наклейке под капотом автомобиля.

■ Пример

• Тип А



ОНУК059004

• Тип В



ОНУК059001

Ниже представлены символы и технические характеристики, размещенные на табличке с указанием хладагента:



1. Класс хладагента
2. Количество хладагента
3. Класс смазочного материала компрессора
4. Внимание
5. Пожароопасный хладагент
6. Обслуживание системы кондиционирования воздуха должен выполнять зарегистрированный технический специалист
7. Руководство по обслуживанию

УСТРАНЕНИЕ ИНЕЯ И ЗАПОТЕВАНИЯ С ВЕТРОВОГО СТЕКЛА



ПРЕДУПРЕЖДЕНИЕ

Обогрев ветрового стекла

Не используйте положение  в режиме охлаждения при высокой влажности окружающего воздуха. Разница между температурой наружного воздуха и температурой лобового стекла может привести к затуманиванию наружной поверхности лобового стекла и потере обзора, а также может стать причиной несчастного случая, серьезных травм или смерти. В этом случае установите кнопку выбора режима в положение , а ручку управления скоростью вентилятора – на минимальное значение.

- Для максимальной подачи воздуха на ветровое стекло установите регулятор температуры в самое верхнее положение, а затем установите регулятор скорости вентилятора в самое верхнее положение.
- Если при устранении инея или запотевания с остекления необходимо обеспечить подачу воздуха в нижнюю часть салона, установите режим подачи воздуха в нижнюю часть салона и на лобовое стекло.
- Перед началом движения полностью удалите снег и лед с ветрового стекла, заднего стекла, наружных зеркал заднего вида и всех боковых стекол.
- Полностью удалите снег и лед с капота и с решетки воздухозаборника для повышения эффективности работы отопителя салона и обогревателя стекол, а также уменьшения вероятности запотевания внутренней стороны ветрового стекла.



К СВЕДЕНИЮ

Если температура двигателя после запуска все еще остается низкой, то может потребоваться непродолжительный период прогрева двигателя, чтобы поток вентилируемого воздуха стал теплым или горячим.

Система климат-контроля с ручным управлением

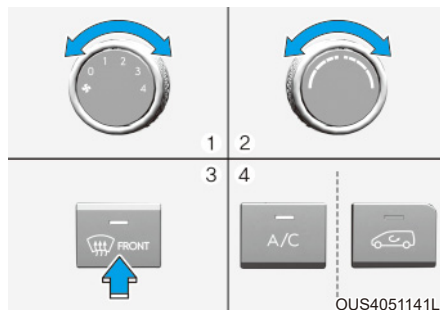
Устранение запотевания с внутренней стороны ветрового стекла



1. Установите любую скорость вращения вентилятора, кроме положения "0".
2. Выберите требуемое значение температуры.
3. Нажмите кнопку обогревателя ()
4. Режим подачи свежего воздуха будет выбран автоматически. Кроме того, если выбрано положение , автоматически также будет выбран кондиционер (при наличии).

Если режим кондиционирования и забора свежего воздуха не выбран автоматически, нажмите на соответствующую кнопку вручную.

Размораживание наружной стороны лобового стекла

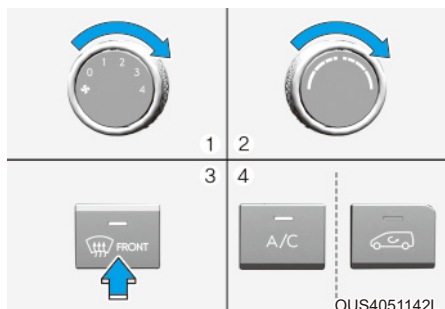

OUS4051142L

1. Установите максимальную скорость вращения вентилятора (крайнее правое положение ручки управления).
2. Установите самую высокую температуру.
3. Нажмите кнопку обогревателя (❄️).
4. Будет автоматически выбран режим забора свежего воздуха и кондиционера (при наличии).

Система климат-контроля с автоматическим управлением Устранение запотевания с внутренней стороны ветрового стекла

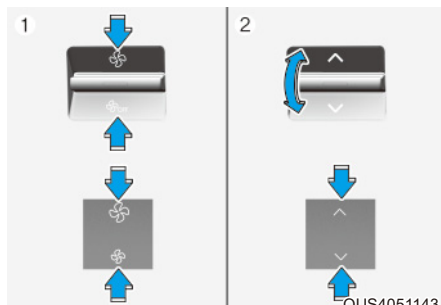

OUS4051143

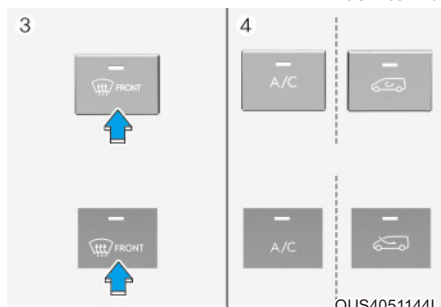

OUS4051144L

1. Выберите требуемое значение скорости вращения вентилятора.
2. Выберите требуемое значение температуры.
3. Нажмите кнопку обогревателя (❄️).
4. Произойдет автоматическое включение системы кондиционирования в соответствии с измеренной температурой окружающего воздуха и режима забора свежего воздуха.

Если кондиционирование воздуха, режим забора свежего воздуха и более высокая скорость вращения вентилятора не выбраны автоматически, произведите их ручную настройку при помощи соответствующей кнопки или ручки.

Если выбрано положение ❄️, вентилятор переключается с меньшей скорости вращения на большую.

Размораживание наружной стороны лобового стекла

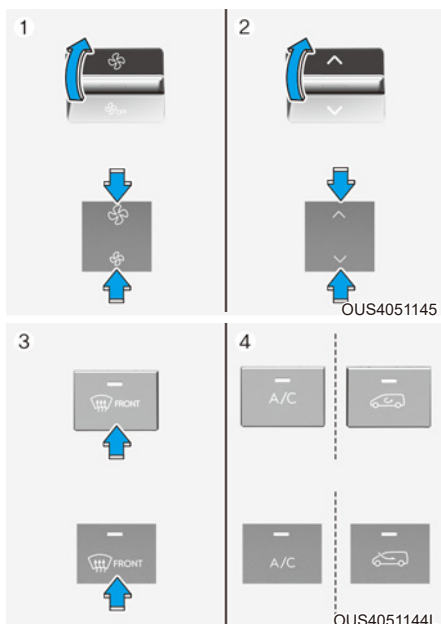

1. Установите максимальную скорость вращения вентилятора.
2. Установите максимальное значение температуры (HI).
3. Нажмите кнопку обогревателя (FRONT).
4. В зависимости от измеренной температуры окружающей среды включится кондиционер, и автоматически будет выбран режим забора свежего воздуха.

Если выбрано положение , вентилятор переключается с меньшей скорости вращения на большую.

Обогрев заднего стекла

К СВЕДЕНИЮ

Чтобы не повредить проводящие элементы обогревателя заднего стекла (вклеенные во внутреннюю поверхность стекла), не используйте для его чистки острые инструменты или средства для мойки стекол, содержащие абразивные материалы.



При работающем двигателе обогреватель нагревает заднее окно изнутри и снаружи для устранения инея, запотевания и ледяного налета.

- Чтобы активировать обогреватель заднего стекла, нажмите кнопку обогревателя заднего стекла, расположенную на центральном приборном щитке. При включении обогрева в этой кнопке загорится сигнальная лампа.
- Чтобы выключить обогреватель, еще раз нажмите кнопку.

Информация

- При наличии толстого слоя снега на заднем стекле сметите его щеткой перед включением обогрева.
- Обогреватель заднего стекла автоматически выключается приблизительно через 20 минут работы или при повороте ключа зажигания в положение «OFF» (Выкл.).

Обогрев наружных зеркал заднего вида (при наличии)

Если автомобиль оборудован обогревателями наружных зеркал заднего вида, она будут работать одновременно с обогревом заднего стекла.

Обогрев лобового стекла (при наличии)

Обогреватель переднего лобового стекла предназначен для обогрева и удаления запотевания, инея или тонкого слоя льда с внутренней и внешней поверхности переднего стекла. Обогреватель работает при включенном двигателе. Чтобы включить обогреватель переднего лобового стекла, нажмите кнопку обогревателя лобового стекла. Когда включен обогреватель лобового стекла, на соответствующей кнопке загорается индикатор.

При наличии толстого слоя снега на переднем лобовом стекле сметите его щеткой перед включением обогрева. Противобледенитель переднего стеклоочистителя автоматически выключается приблизительно через 15 минут работы или после выключения зажигания. Однако если снова нажать кнопку после автоматического отключения обогревателя через 15 минут, обогреватель будет работать только в течение 5 минут. Чтобы включить обогреватель лобового стекла, когда он работает, нажмите кнопку обогревателя лобового стекла еще раз.

Если после выключения двигателя при включенном обогревателе переднего стекла вы запускаете двигатель с помощью дистанционного запуска с использованием электронного ключа (при наличии), обогреватель лобового стекла автоматически включается. Функция памяти обогревателя лобового стекла не применяется для общего запуска, кроме дистанционного запуска.

Автоматическое осушение воздуха (при наличии)

Чтобы повысить качество воздуха в салоне и уменьшить запотевание лобового стекла, режим рециркуляции автоматически отключается примерно через 5-30 минут, в зависимости от температуры наружного воздуха, и воздухозаборник переходит в режим подачи свежего воздуха.

Включение и выключение автоматического осушения воздуха (при наличии)

Система климат-контроля

Чтобы включить или выключить функцию автоматического осушения воздуха, выберите режим подачи воздуха через вентиляционные отверстия передней панели (☞) и нажмите кнопку управления воздухозаборником (☞) не менее пяти раз в течение трех секунд, удерживая нажатой кнопку кондиционера. Когда данная система включена, индикатор кнопки переключателя режимов подачи воздуха мигает 6 раз. При выключении индикатор мигнет 3 раза.

Информационно-развлекательная система

Систему автоматического осушения воздуха можно включить или выключить, выбрав на экране информационно-развлекательной системы пункт «Setup» (Настройка) → «Vehicle Setting» (Настройки автомобиля) → «Climate» (Климат) → «Automatic Ventilation» (Автоматическая вентиляция) → «Auto Dehumidify» (Автоматическое осушение воздуха).

Для получения подробной информации отсканируйте QR-код в отдельном кратком руководстве.

Рециркуляция воздуха при использовании жидкости омывателя (при наличии)

При использовании жидкости омывателя автоматически включается режим рециркуляции воздуха, чтобы снизить вероятность попадания запаха жидкости в салон.

Если включен режим рециркуляции, в салон автомобиля может проникнуть неприятный запах. Однако в холодную погоду для предотвращения запотевания лобового стекла режим рециркуляции может быть не выбран.

Включение/выключение функции активации при использовании жидкости омывателя

Система климат-контроля

Чтобы включить или выключить функцию «Активировать при использовании жидкости омывателя», выберите режим уровня пола (📏), а затем нажмите кнопку управления воздухозаборником (🌀) четыре раза в течение двух секунд, одновременно нажимая пиктограмму кондиционера.

Когда включена функция «Активировать при использовании жидкости омывателя», индикатор кнопки управления воздухозаборником мигнет 6 раз. При выключении индикатор мигнет 3 раза.

Информационно-развлекательная система

Функцию «Активировать при использовании жидкости омывателя» можно включить или выключить, выбрав на экране информационно-развлекательной системы пункт «Setup» (Настройка) → «Vehicle Setting» (Настройки автомобиля) → «Climate» (Климат) → «Recirculate Air» (Рециркуляция воздуха) → «Activate upon Washer Fluid Use» (Активировать при использовании жидкости омывателя) или «Interlocking washer fluid» (Блокирование жидкости омывателя).

Для получения подробной информации отсканируйте QR-код в отдельном кратком руководстве.

Однако в холодную погоду для предотвращения запотевания лобового стекла режим рециркуляции может быть не выбран.

Рециркуляция воздуха с люком (при наличии)

Когда люк в крыше открыт, автоматически выбирается режим свежего воздуха. В это время, если вы нажмете кнопку переключателя режимов подачи воздуха, будет выбран режим рециркуляции, но через 3 минуты он снова перейдет в режим свежего воздуха. При закрывании люка в крыше режим подачи воздуха вернется к исходному выбранному положению.

Автомат. органы управления, использующие настройки климат-контроля (для водительского сиденья)

При работающем двигателе температура обогревателя сиденья водителя, сиденья с воздушной вентиляцией и обогреваемого рулевого колеса автоматически регулируется в зависимости от внутренней и наружной температуры автомобиля.

Для использования этих функций их необходимо включить в меню «Settings» (Настройки) на экране информационно-развлекательной системы. Выберите:

- «Setup» (Настройка) → «Vehicle Setting» (Настройки автомобиля) → «Seat» (Сиденье) → «Heated/Ventilated Features» (Функции обогрева/вентиляции) → «Heated/Ventilated Features» (Функции обогрева/вентиляции) → «Auto. Controls That Use Climate Control Settings» (Автомат. органы управления, использующие настройки климат-контроля).

Дополнительные сведения об автоматическом управлении комфортом см. в разделе «Обогреватели сидений» и «Сиденья с воздушной вентиляцией» главы 3 и в разделе «Рулевое колесо с подогревом» главы 5.

Режим рециркуляции плюс (при наличии)

Чтобы предотвратить попадание грязного воздуха в салон при движении по туннелю или по местности с неприятным запахом, откройте окно на двери водителя, пассажира или задней двери за 7 секунд до въезда в туннель или в зону распространения неприятного запаха в зависимости от данных системы навигации и скорости автомобиля. Эта функция автоматически закрывает впускные створки кондиционера и переключит его в режим рециркуляции.

В зависимости от технических характеристик автомобиля вы можете включить / выключить функцию в « Vehicle (Автомобиль) → Air Conditioning (Кондиционирование воздуха) → External Air Blocking (Блокировка наружного воздуха) → External Air Inflow Prevention Control (Контроль предотвращения притока наружного воздуха) » в настройках звука или навигации.

Условия работы

- Дорожные условия: скоростная магистраль, автомобильная дорога, городская автомагистраль



ВНИМАНИЕ

- Чтобы обеспечить забор свежего воздуха в салон автомобиля, области контроля предотвращения забора воздуха снаружи можно изменить, обновив данные системы навигации.
- На время срабатывания систем влияют ошибки в системе GPS и ошибки определения скорости автомобиля.
- При движении по длинному туннелю повторное включение функции недоступно.
- Поскольку при въезде в туннель включается режим рециркуляции воздуха, лобовое стекло может запотеть. В этом случае нажмите на кнопку обдува лобового стекла.
- Выехав из туннеля, можно включить режим забора наружного воздуха в зависимости от состояния воздуха в салоне.
- Эта функция не работает при движении по коротким туннелям (не более 50 м).
- Функция может не работать, если в системе GPS происходят сбои.

ОТСЕК ДЛЯ ХРАНЕНИЯ

ПРЕДУПРЕЖДЕНИЕ

Никогда не храните в автомобиле зажигалки, баллоны с пропаном или другие легковоспламеняющиеся или взрывоопасные вещества. Эти предметы могут загореться и/или взорваться, если автомобиль будет долгое время подвержен воздействию высоких температур.

ПРЕДУПРЕЖДЕНИЕ

Во время езды крышка отсека для хранения ВСЕГДА должна быть закрыта. Предметы внутри вашего автомобиля движутся так же быстро, как и сам автомобиль. Если вам необходимо быстро остановиться или повернуть, или если происходит столкновение, предметы могут вылететь из отделения и нанести травму, если они ударят водителя или пассажира.

К СВЕДЕНИЮ

Во избежание возможной кражи не оставляйте ценные предметы в отделениях для хранения вещей.

Отсек для хранения в центральной консоли

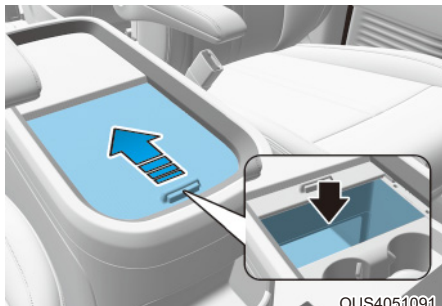

©US4051091

Открытие:
Потяните крышку.

Мультибокс для заднего сиденья (при наличии)



©US4051092

Мультибокс открывается, если потянуть за ручку.

Мультибокс для переднего сиденья (при наличии)

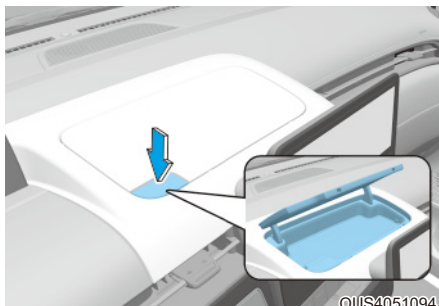

©US4051094

Нажмите кнопку, чтобы открыть мультибокс.

Отсек для хранения под сиденьем (при наличии)

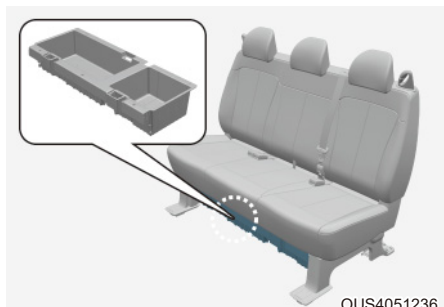

Внизу второго ряда сидений имеется ящик для хранения.

Ящик для хранения на потолке (при наличии)

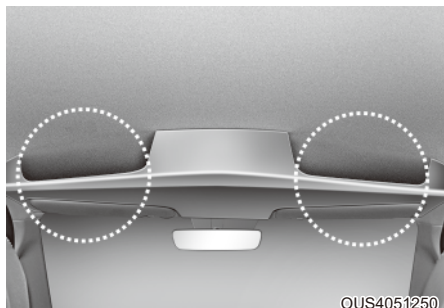

Можно хранить перчатки, документы и т.д. Максимально допустимый вес ящика для хранения на потолке составляет 2,5 кг.

Перчаточный ящик

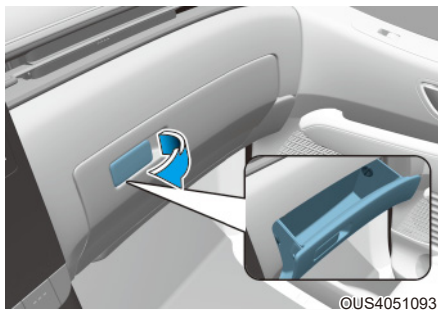

Открытие:

Поднимите рычаг вверх.



ПРЕДУПРЕЖДЕНИЕ

Дверца вещевого ящика после использования **ВСЕГДА** должна находиться в закрытом положении.

В случае аварии открытая дверца вещевого ящика может стать причиной серьезной травмы пассажира, даже при пристегнутом ремне безопасности.

ПРИНАДЛЕЖНОСТИ САЛОНА

Держатель для напитков

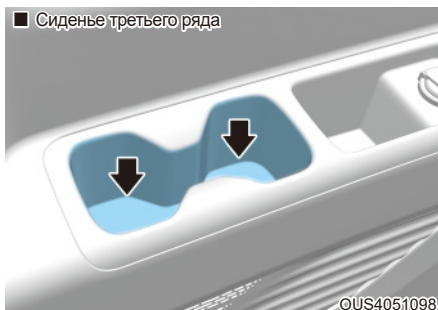
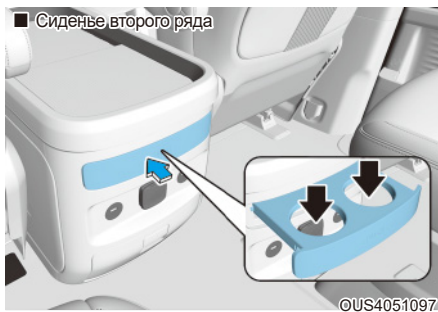
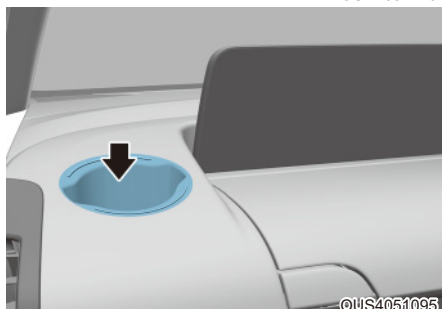

Чашки или маленькие банки могут устанавливаться в держатель для напитков.

ПРЕДУПРЕЖДЕНИЕ

- Избегайте резкого трогания с места и торможения, когда используется держатель чашки, чтобы не расплескать напиток. Если прольется горячая жидкость, вы можете обжечься. Такой ожог может привести к потере водителем управления транспортным средством и, как следствие, к аварии.
- При движении транспортного средства не следует устанавливать в держатель для напитков открытые чашки, бутылки, банки и т.д. с горячими жидкостями. Травмы могут привести к внезапной остановке или столкновению.
- В держателях для напитков используйте чашки только из мягких материалов. Твердые предметы могут травмировать вас в случае аварии.



ПРЕДУПРЕЖДЕНИЕ

Держите банки и бутылки подальше от воздействия прямых солнечных лучей и не держите их в автомобиле, где может повыситься температура в салоне. Они могут взорваться.

К СВЕДЕНИЮ

- Чтобы напитки не расплескивались, не открывайте их во время движения. Пролитая жидкость может попасть в систему электрического/электронного оборудования автомобиля и повредить ее компоненты.
- При очистке пролитых жидкостей не используйте горячий воздух для продувки или сушки держателя для напитков. Это может повредить его внутреннюю часть.

Ящик для хранения напитков (при наличии)

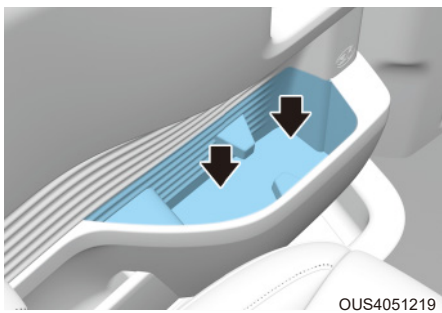

Можно хранить мелкие предметы, такие как банки для напитков и пластиковые бутылки. Используйте его в соответствии с размером или формой.

Пепельница (при наличии)



Чтобы воспользоваться пепельницей, откройте крышку.

Очистка пепельницы:

Лоток пепельницы необходимо снять. Для этого поверните крышку против часовой стрелки, извлеките ее и поднимите лоток вверх.



ПРЕДУПРЕЖДЕНИЕ

Если положить горячие сигареты или спички в пепельницу с другими горючими материалами, это может стать причиной возгорания.

Солнцезащитный козырек

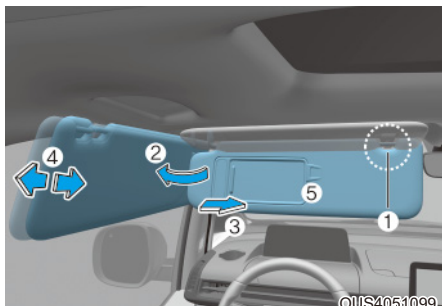

Для этого опустите его вниз.

Для защиты от света через боковое стекло потяните его вниз, освободите из держателя (1) и поверните в сторону (2) к окну.

Для использования зеркала в солнцезащитном козырьке необходимо опустить солнцезащитный козырек и сместить крышку зеркала (3).

Отрегулируйте солнцезащитный козырек, перемещая вперед или назад (4) по мере необходимости (при наличии). Используйте держатель квитанций (5) для их хранения.

Полностью закройте зеркальце заслонки и верните солнцезащитный козырек в первоначальное положение после его использования.



ПРЕДУПРЕЖДЕНИЕ

Для обеспечения собственной безопасности не следует загромождать обзор при использовании солнцезащитного козырька.

К СВЕДЕНИЮ

Табличку (5), прилегающую к аксессуарному зеркалу на солнцезащитном козырьке, можно использовать для квитанций проезда по платной дороге или автопарковки. Будьте осторожны при вставке квитанций в держатель, чтобы избежать повреждений. Не вставляйте несколько квитанций в держатель, так как это также может повредить удерживающую табличку.

Розетка

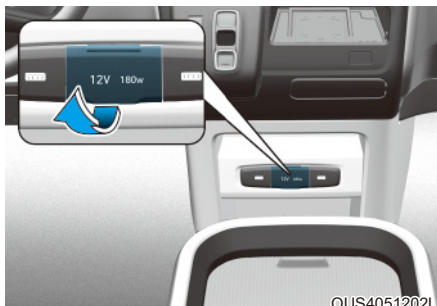

Розетка предназначена для подключения мобильных телефонов и других электроприборов, рассчитанных на питание от автомобильной электросистемы. При работающем двигателе электроприборы должны потреблять менее 180 Вт.



ПРЕДУПРЕЖДЕНИЕ

Избегайте поражения электрическим током. Недопустимо вставлять в розетки пальцы или посторонние предметы (например, шпильки) или прикасаться к розетке влажными руками.

ВНИМАНИЕ

Для предотвращения повреждения розеток питания:

- Электроприборы необходимо подключать только при работающем двигателе и отключать сразу же после использования. Использование розетки в течение длительного времени при неработающем двигателе может привести к разрядке аккумулятора.
- Допускается использование 12-вольтовых электроприборов, электрическая мощность которых не превышает 180 Вт.
- При использовании электрической розетки следует установить минимальный режим работы системы кондиционирования или обогрева.
- Закройте крышку, если розетка не используется.
- При включении в розетку некоторые электроприборы могут вызывать электропомехи, а также нарушать работу электронных систем и устройств автомобиля.
- Вставьте вилку до упора. При отсутствии хорошего контакта вилка может перегреться и может сработать предохранитель.
- Подключите электрические/электронные устройства с защитой от обратного тока, оснащенные аккумуляторной батареей. Ток от аккумуляторной батареи может поступить в электрическую/электронную систему автомобиля и вызвать сбой в работе системы.

Зарядное устройство USB

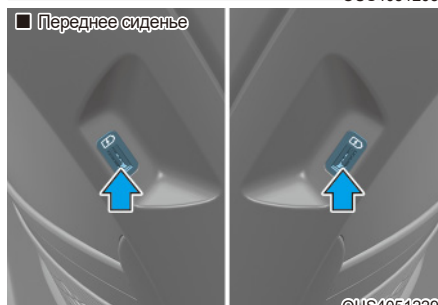
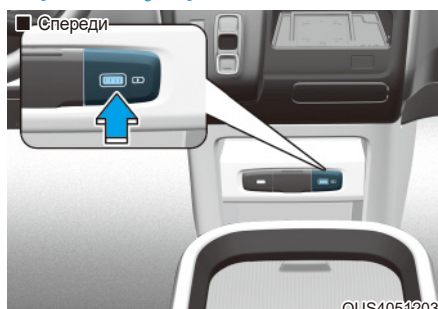

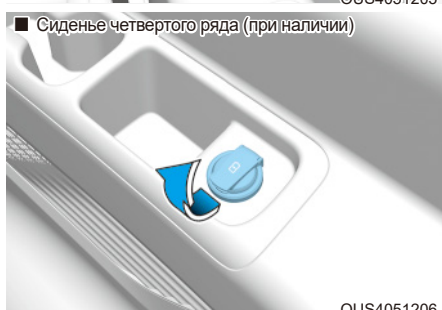
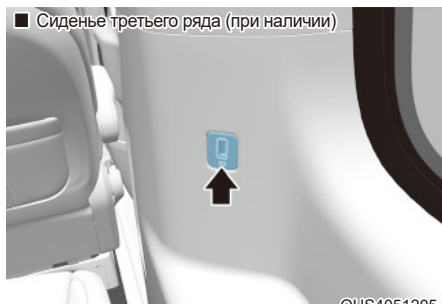

Зарядное устройство USB предназначено для подзарядки аккумуляторов малогабаритных электрических устройств с помощью USB-кабеля.

Электрические устройства можно перезарядить, когда ключ зажигания находится в положении «ACC» (питание на доп. устройства) или «ON» (Вкл.) (или «START» (Пуск)).

Состояние зарядки аккумулятора можно контролировать с помощью электрического устройства.

После использования отсоедините USB-кабель от порта USB.

- Во время перезарядки смартфон или планшетный компьютер могут нагреваться. Это не указывает на какие-либо неполадки с системой зарядки.
- Смартфон или планшетный компьютер, в которых используется другой метод перезарядки, могут быть неправильно заряжены. В этом случае используйте эксклюзивное зарядное устройство вашего устройства.

- Модуль зарядки предназначен только для подзарядки устройства. Не используйте модуль зарядки ни для включения аудио, ни для воспроизведения мультимедиа в информационно-развлекательной системе.

Система беспроводной зарядки смартфона (при наличии)

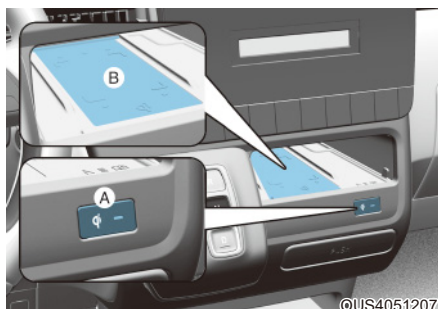

[A]: Индикаторная лампа, [B]: Панель зарядки

В некоторых моделях автомобиль оснащен беспроводным зарядным устройством для смартфонов.

Система доступна, когда все двери закрыты, а ключ в замке зажигания находится в положении «ON» (Вкл.) или «START» (ПУСК).

Зарядка смартфона

Беспроводная система зарядки смартфонов заряжает только смартфоны с поддержкой Qi (Qi). Прочитайте этикетку на крышке аксессуара смартфона или посетите веб-сайт производителя смартфона, чтобы проверить, поддерживает ли ваш смартфон технологию Qi.

Процесс беспроводной зарядки начинается, когда вы помещаете смартфон с поддержкой Qi на беспроводной блок зарядки.

1. Извлеките другие предметы, включая электронный ключ, из беспроводного блока зарядки. В противном случае процесс беспроводной зарядки может быть прерван. Поместите смартфон по центру панели зарядки.
2. Когда смартфон заряжается, сигнальная лампочка горит оранжевым цветом. Когда зарядка телефона будет завершена, лампочка загорится синим цветом.
3. Включить или выключить функцию беспроводной зарядки можно в меню «Settings» (Настройки) на приборной панели. Выберите:
 - «Setup» (Настройка) → «User settings» (Установки) → «Convenience» (Комфорт) → «Wireless Charging» (Беспроводная зарядка).

Если ваш смартфон не заряжается:

- слегка измените положение смартфона на панели зарядки;
- убедитесь, что сигнальная лампочка горит оранжевым цветом.

В случае неисправности беспроводной системы зарядки сигнальная лампочка будет мигать оранжевым цветом в течение 10 секунд.

В этом случае временно остановите процесс зарядки и повторите попытку зарядить смартфон снова.

Если смартфон все еще находится на беспроводном зарядном устройстве после выключения автомобиля и открытия передней двери, система предупреждает вас с помощью сообщения на ЖК-дисплее.

Для смартфонов некоторых производителей система может не предупреждать вас, даже если смартфон остается на беспроводном зарядном устройстве. Это зависит от характеристик конкретного смартфона и не означает неисправности функции беспроводной зарядки.

К СВЕДЕНИЮ

- Система беспроводной зарядки мобильного телефона может не поддерживать определенные мобильные телефоны, не проверенные для работы со спецификацией Qi (Qi).
- При размещении смартфона на панели зарядки расположите его посередине панели для оптимальной производительности зарядки. Если ваш смартфон сместился в сторону, скорость зарядки может быть меньше, а в некоторых случаях его теплопроводность может возрасти.
- В некоторых случаях беспроводная зарядка может временно прекратиться при использовании электронного ключа: либо при запуске автомобиля, либо при блокировании/разблокировании дверей и т.д.
- При зарядке некоторых смартфонов индикатор заряда аккумулятора может не изменяться на синий, когда устройство полностью заряжено.
- Процесс беспроводной зарядки может временно остановиться, когда температура внутри системы беспроводной зарядки смартфона аномально повысится. Процесс беспроводной зарядки возобновляется, когда температура падает до определенного уровня.
- Процесс беспроводной зарядки может временно прекратиться, если между системой беспроводной зарядки и смартфоном находится металлический предмет, например, монета.
- При зарядке некоторых смартфонов с функцией самозащиты скорость беспроводной зарядки может снизиться, и беспроводная зарядка может остановиться.
- Если смартфон имеет толстую крышку, то беспроводная зарядка может оказаться невозможной.
- Если смартфон не полностью контактирует с панелью зарядки, беспроводная зарядка может работать некорректно.
- Некоторые магнитные предметы, такие как кредитные карты, телефонные карты или железнодорожные билеты, могут быть повреждены, если их оставить рядом со смартфоном во время процесса зарядки.
- При размещении на панели зарядки смартфона, не имеющего функции беспроводной зарядки, или любого металлического предмета может раздаваться тихий звук. Звук появляется по причине того, что система автомобиля распознает совместимость предмета, помещенного на панель зарядки. Это не влияет ни на автомобиль, ни на смартфон.

Информация

Если перевести замок зажигания в положение «OFF» (Выкл.), зарядка будет прервана.

Часы

Часы можно настроить из информационно-развлекательной системы.

Для получения подробной информации отсканируйте QR-код в отдельном кратком руководстве.



ПРЕДУПРЕЖДЕНИЕ

Не пытайтесь настроить часы во время движения. Это может привести к отвлечению внимания от управления автомобилем, что может стать причиной несчастного случая с получением травм или смертельным исходом.

Крючок для одежды



Эти крючки не рассчитаны на крупногабаритные и тяжелые предметы.



ПРЕДУПРЕЖДЕНИЕ

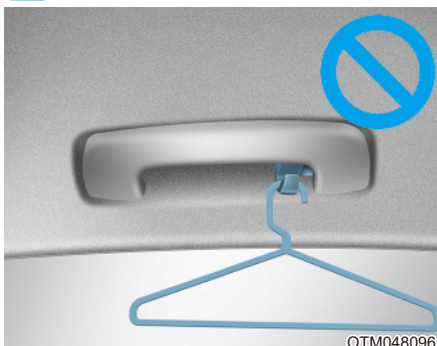

Не размещайте на вешалке ничего (в том числе плечиков или твердых предметов), кроме одежды. Также не размещайте в карманах одежды тяжелые, острые или бьющиеся предметы. В случае аварии или наполнения шторки безопасности воздухом эти предметы могут привести к повреждению автомобиля или травмам.

Фиксаторы коврика

ВСЕГДА используйте фиксаторы ковриков для крепления передних напольных ковриков к автомобилю. Фиксаторы на переднем ковровом покрытии предохраняют коврики от скольжения вперед.



ПРЕДУПРЕЖДЕНИЕ

Не накладывайте дополнительные коврики или покрывной материал поверх ковриков на полу салона автомобиля. При использовании всепогодных ковриков перед их установкой снимите текстильные коврики. Используйте только напольные коврики, предназначенные для соединения с фиксаторами.

ПРЕДУПРЕЖДЕНИЕ

При установке в автомобиль ЛЮБОГО коврика пола необходимо обратить внимание на следующее.

- Обязательно удалите защитную пленку, прикрепленную к коврику, прежде чем прикреплять его на переднем ковровом покрытии. В противном случае коврик может свободно перемещаться на защитной пленке, что может привести к непреднамеренному торможению или ускорению.
- Перед поездкой убедитесь, что коврики надежно закреплены фиксатором (-ами).
- Не пользуйтесь ковриком, если его невозможно надежно закрепить фиксатором (-ами).
- Не кладите коврики друг на друга (например, резиновый коврик на текстильный). На каждом месте должен быть только один коврик.

ВАЖНО – автомобиль был разработан таким образом, что коврик водителя удерживается на месте специальными фиксаторами. Чтобы ничто не мешало при управлении педалями, рекомендуется использовать коврики HYUNDAI, изготовленные специально для вашего автомобиля.

Солнцезащитная шторка для бокового окна (при наличии)

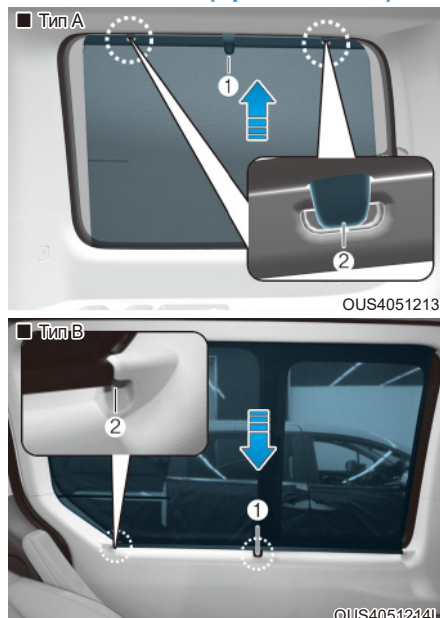

Использование боковой шторки:

1. Поднимите (тип А) или опустите (тип В) шторку рукояткой (1).
2. Зацепите солнцезащитную шторку с обеих сторон крючка (2).

К СВЕДЕНИЮ

- Всегда закрепляйте обе стороны шторки крючками. Если крючком будет закреплена только одна сторона, боковая шторка может быть повреждена.
- Не вешайте на крючки никакие другие предметы, кроме солнцезащитной шторки.
- Если вы потянете шторку бокового окна или приложите усилие, чтобы вернуть ее в исходное положение после использования, вы можете обнаружить, что она сморщилась или потеряла форму. Чтобы опустить или поднять шторку, обязательно опустите ручку вниз или вверх и медленно верните шторку в исходное положение.
- Если между автомобилем и шторкой застряли посторонние предметы (монеты, игрушки, печенье и т. д.), солнцезащитные шторки могут работать неправильно. Будьте осторожны, чтобы посторонние предметы не попали в этот промежуток.

Держатель багажной сетки



Чтобы предметы не перемещались в багажном отсеке, можно установить багажную сетку, которая крепится к 4 держателям, расположенным в боковом лотке багажного отсека.

Убедитесь, что багажная сетка надежно крепится к держателям на багажной полке.

При необходимости рекомендуется обратиться к официальному дилеру HYUNDAI для приобретения багажной сетки.



ПРЕДУПРЕЖДЕНИЕ

Берегите глаза. **НЕ** натягивайте слишком сильно багажную сетку. **ВСЕГДА** держите лицо и тело подальше от траектории отдачи багажной сетки. **ИСПОЛЬЗОВАНИЕ** багажной сетки **ЗАПРЕЩЕНО**, когда ремень имеет явные признаки износа или повреждения.

Используйте багажную сетку, чтобы в багажнике не перемещались только легкие предметы.

ИНФОРМАЦИОННО-РАЗВЛЕКАТЕЛЬНАЯ СИСТЕМА

К СВЕДЕНИЮ

- Если установить непредусмотренные конструкцией газоразрядные фары, то аудиосистема и электронные приборы транспортного средства могут работать некорректно.
- Не допускайте попадания на элементы салона таких химических веществ, как духи, косметическое масло, солнцезащитный крем, средство для чистки рук и освежитель воздуха, поскольку они могут привести к повреждению или обесцвечиванию поверхности.

Антенна

Микромачтовая антенна (при наличии)

■ Тип А

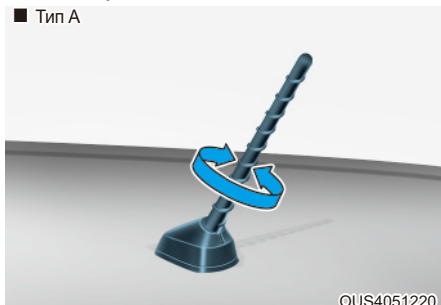

OUS4051220

■ Тип В



OUS4051221

Микромачтовая антенна передает и принимает беспроводные сигналы, например AM/FM, SXM, DAB, GNSS, LTE и т. д.

Сигналы, которые антенна может передавать и принимать, зависят от модели автомобиля.

Чтобы снять антенну, поверните ее против часовой стрелки. Чтобы установить антенну, поверните ее по часовой стрелке.

К СВЕДЕНИЮ

- Прежде чем проехать через место с низкой высотой, например автомойку, снимите штатную антенну, повернув ее против часовой стрелки. В противном случае антенна может быть повреждена.
- Устанавливая антенну на крыше, полностью затяните ее в вертикальном положении, чтобы она надлежащим образом принимала радиосигналы.
- Чтобы обеспечить надлежащий прием, не размещайте вещи на багажнике на крыше вблизи штатной антенны.

Элементы дистанционного управления на рулевом колесе

■ Тип А

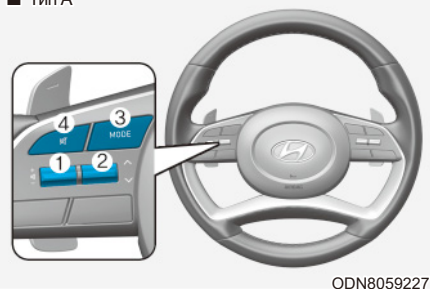

ODN8059227

■ Тип В

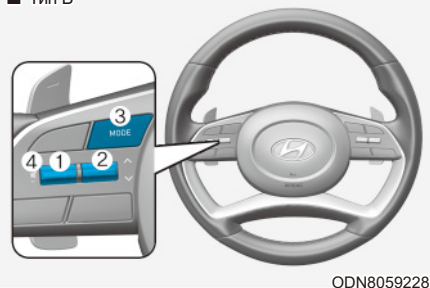

ODN8059228

К СВЕДЕНИЮ

Не следует одновременно нажимать несколько кнопок пульта дистанционного управления.

ГРОМКОСТЬ (VOL + / VOL -) (1)

- Поверните переключатель «VOLUME» (Громкость) вверх для увеличения громкости.
- Поверните переключатель «VOLUME» (Громкость) вниз для уменьшения громкости.

SEEK/PRESET (Поиск/предустановка) (^ / \) (2)

При нажатии кнопки вверх или вниз и удерживании кнопки «SEEK/PRESET» (Поиск/предустановка) в течение 0,8 секунд и больше, независимо от текущего режима, выполняются следующие функции.

- Режим «RADIO» (Радио)
Она будет работать в качестве кнопки выбора «AUTO SEEK» (Автопоиск). Функция «SEEK» (Поиск) будет выполняться, пока вы не отпустите кнопку.
- Режим «MEDIA» (Носитель)
Она будет работать в качестве кнопки «FF/RW» (быстрой перемотки).

При перемещении вверх или вниз переключателя «SEEK/PRESET» (Поиск/предустановка) будут использоваться указанные ниже режимы.

- Режим «RADIO» (Радио)
Она будет работать в качестве кнопки выбора заранее настроенных радиостанций (PRESET STATION).
- Режим «MEDIA» (Носитель)
Она будет работать в качестве кнопки «TRACK UP/DOWN» (смена дорожек).

«MODE» (Режим) (3)

Нажмите кнопку «MODE» (Режим) для переключения между режимами «Radio» (Радио) или «AUX» (Вспомогательное устройство).

MUTE (Без звука) (M) (4)

- Нажмите кнопку «MUTE» (Без звука), чтобы выключить звук.
- Для включения звука нажмите кнопку «MUTE» (Без звука) еще раз.

i Информация

Подробное описание кнопок управления аудиосистемой приведено далее в этой главе или в отдельном руководстве к информационно-развлекательной системе.

Информационно-развлекательная система (при наличии)

Для получения подробной информации отсканируйте QR-код в отдельном кратком руководстве.

Порт USB

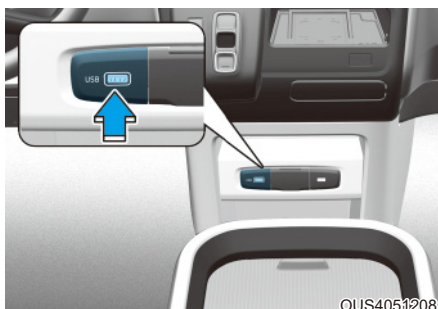

Для подключения аудиоустройств к автомобильному порту USB можно использовать USB-кабель.

i Информация

При использовании портативного аудиоустройства, подключенного к разъему питания, во время воспроизведения может слышаться шум. В этом случае используйте источник питания портативного аудиоустройства.

Система распознавания голоса (при наличии)

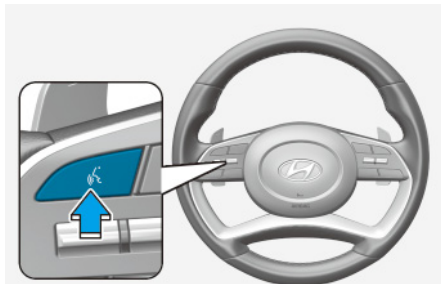

ODN8059232

Для получения подробной информации отсканируйте QR-код в отдельном кратком руководстве.

Беспроводная технология Bluetooth®

■ Тип А

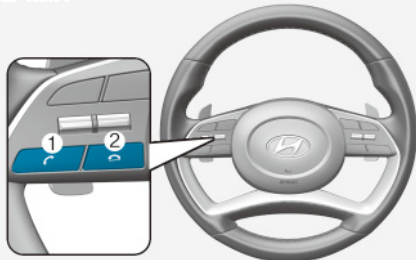

ODN8059230

■ Тип В

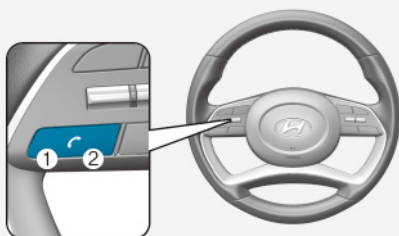

OUS4051212



©US4051210

- (1) Кнопка «звонок и прием вызова»
- (2) Кнопка окончания вызова
- (3) Микрофон

- Аудиосистема: подробная информация приводится в разделе «Аудиосистема» в этой главе.
- Навигация: подробную информацию об использовании системы громкой связи с технологией Bluetooth® можно найти в руководстве, которое предоставляется отдельно.

ВНИМАНИЕ

Во избежание отвлечения внимания водителя не допускайте чрезмерного использования устройства во время движения автомобиля, что может привести к аварии.

Принцип работы радиостанции автомобиля

Прием FM-радио

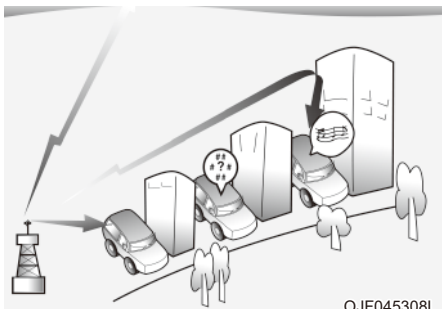

Передачу радиосигналов в диапазонах АМ и FM осуществляют ретрансляционные вышки, расположенные вокруг населенных пунктов. Эти сигналы принимаются радиоантенной автомобиля. После этого сигнал поступает на радиоустройство и передается на колонки автомобиля.

Когда на автомобиль поступает сильный радиосигнал, тщательно проработанная аудиосистема автомобиля обеспечивает воспроизведение с максимальным качеством. Однако в некоторых случаях сигнал, поступающий на автомобиль, может быть слабым и нечетким.

Это может быть связано с такими факторами, как удаленность от радиостанции, нахождение рядом с другими радиостанциями с сильным сигналом или наличие поблизости зданий, мостов и других крупных конструкций.

Прием АМ-радио (MW-, LW-радио)

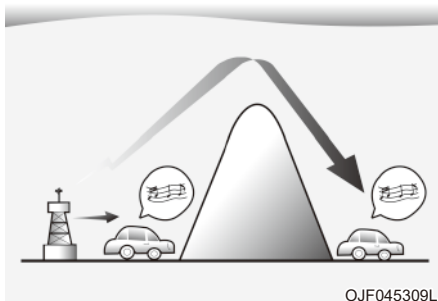

Прием радиосигналов в диапазоне АМ возможен на большем расстоянии по сравнению с радиосигналами в диапазоне FM. Это связано с тем, что АМ-радиоволны передаются на низких частотах. Это длинные низкочастотные радиоволны следуют за изогнутым профилем земной поверхности, а не передаются напрямую.

Кроме того, они обходят препятствия, что обеспечивает увеличение зоны охвата.

FM-радиостанция

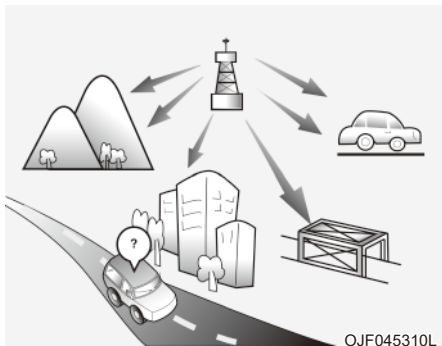

FM-радиосигналы передаются на высоких частотах и не следуют за профилем земной поверхности. По этой причине FM-сигналы начинают исчезать на небольшом расстоянии от радиостанции. Кроме того, на качество FM-сигналов могут влиять здания, возвышенности и другие препятствия. Это может приводить к созданию определенных условий прослушивания радио, в которых пользователь может подумать, что радиоприемник неисправен.

Следующие условия являются стандартными и не свидетельствуют о неисправности радиоприемника:

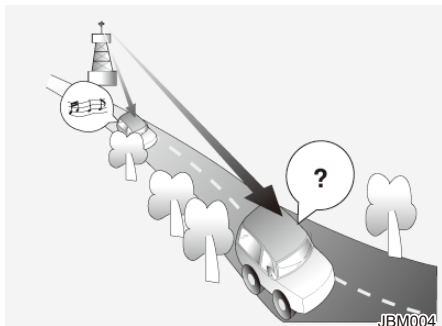

- Затихание – по мере удаления автомобиля от радиостанции сигнал будет слабеть, а звук становиться тише. В этом случае рекомендуется выбрать другую радиостанцию с более сильным сигналом.

- Дребезжание/шумовые помехи – слабые FM-сигналы или большие препятствия между передатчиком и радиоприемником могут приводить к созданию шумовых помех и появлению дребезжащих звуков. Уменьшение уровня высоких частот может помочь в устранении этого эффекта, пока помехи не будут устранены.

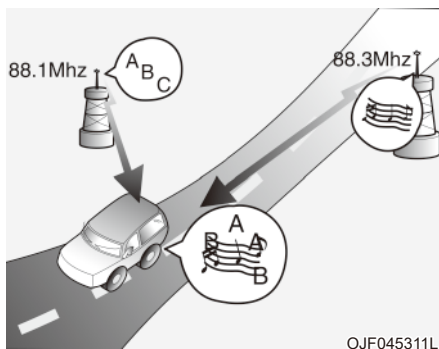

- Переключение станции – по мере ослабления FM-сигнала может начинаться воспроизведение станции с более мощным сигналом, расположенной на близлежащей частоте. Это связано с тем, что радиоприемник выбирает наиболее четкий сигнал. В этом случае рекомендуется выбрать другую радиостанцию с более сильным сигналом.
- Встречное подавление волн – прием радиосигналов по различным направлениям может приводить к созданию помех и дребезжанию звука. Это может быть связано с приемом прямого и отраженного сигнала от одной станции или с приемом сигналов от двух станций, работающих на близких частотах. В этом случае поищите другую станцию, пока проблема не будет устранена.

Использование сотового телефона или дуплексной радиосвязи

При использовании сотового телефона внутри автомобиля из аудиосистемы может слышаться шум. Это не свидетельствует о каких-либо неполадках аудиосистемы. В этом случае пользуйтесь сотовым телефоном как можно дальше от аудиотехники.

К СВЕДЕНИЮ

При использовании системы связи, например сотового телефона или радиостанции, внутри автомобиля необходимо установить отдельную внешнюю антенну. Если использовать сотовый телефон или радиостанцию только с внутренней антенной, могут возникать помехи в работе электрической системы автомобиля, что отрицательно сказывается на безопасной эксплуатации автомобиля.



ПРЕДУПРЕЖДЕНИЕ

Не пользуйтесь мобильным телефоном во время управления автомобилем. Для использования сотового телефона предварительно остановитесь в безопасном месте.

iPod®

iPod® является зарегистрированной торговой маркой компании Apple Inc.

Беспроводная технология Bluetooth®

Словесный товарный знак и логотип Bluetooth® являются зарегистрированными товарными знаками, принадлежащими компании Bluetooth SIG, Inc., а любое использование таких знаков компанией HYUNDAI осуществляется в соответствии с лицензионным соглашением.

Другие товарные знаки и торговые названия являются собственностью их соответствующих владельцев.

Для использования технологии беспроводной связи Bluetooth требуется сотовый телефон, поддерживающий технологию Bluetooth.



АУДИОСИСТЕМА (БЕЗ СЕНСОРНОГО ЭКРАНА)

Компоновка системы – панель управления



(1) Кнопка **AUDIO** (Аудио)

- Нажмите для отображения окна выбора режима радио/аудионосителя.
- После того, как отобразится окно выбора режима, поверните регулятор **[TUNE]** (Настройка) для выбора желаемого режима, а затем нажмите регулятор.
- Если Mode pop up (Всплывающее окно режима) не выбрано в **[MENU/CLOCK]** (Меню/часы) ► **Mode pop up** (Всплывающее окно режима), нажмите кнопку **[AUDIO]** (Аудио) на панели управления, чтобы изменить режим. При каждом нажатии кнопки **[AUDIO]** (Аудио) на панели управления режим переключается на радио ► носитель по порядку.

(2) Кнопка **PHONE** (Аудио)

- Нажмите, чтобы начать подключение мобильного телефона по Bluetooth.
- Нажмите для получения доступа к меню Bluetooth телефона после подключения телефона по Bluetooth.

(3) Кнопка **FAV** (Аудио)

- Во время прослушивания радио нажмите для перехода на следующую страницу списка предустановленных станций.

(4) Кнопка **POWER** (Питание)/регулятор **VOL** (Громкость)

- Нажмите для включения или выключения системы.
- Поверните для регулирования громкости головного устройства.

* В зависимости от модели и технических характеристик автомобиля внешний вид и расположение значков могут различаться.

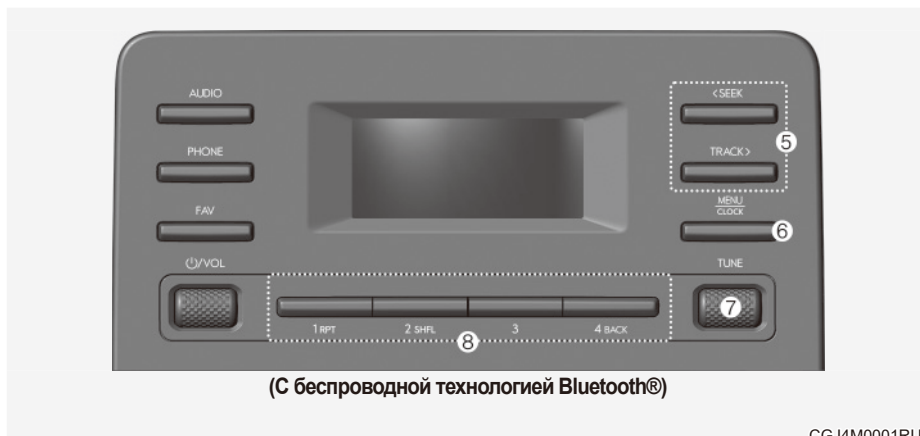

(5) Кнопка SEEK/TRACK (Поиск/трек)

- Смена станции/песни/файла.
- Во время прослушивания радио нажмите и удерживайте, чтобы выбрать станцию.
- Во время воспроизведения медиафайлов нажмите и удерживайте для перемотки назад или вперед (кроме режима Bluetooth аудио).

(6) Кнопка MENU (Меню)/кнопка CLOCK (Часы)

- Нажмите для перехода к меню текущего режима.
- Нажмите и удерживайте для перехода к установкам.

(7) Ручка TUNE (Настройка)/Кнопка ENTER (Ввод)

- Во время прослушивания радио поверните для настройки частоты.
- Во время воспроизведения медиафайлов поверните для поиска трека/файла (кроме режима Bluetooth аудио).
- Во время поиска с помощью поворота регулятор нажмите для выбора текущего трека/файла (кроме режима Bluetooth-аудио).

(8) Цифровые кнопки (1 RPT~ 4 BACK)

- Во время прослушивания радио нажмите для выбора сохраненной радиостанции.
- Во время прослушивания радио нажмите и удерживайте для сохранения текущей радиостанции в предустановках.
- В аудиорежимах USB/Bluetooth нажмите кнопку [1 RPT] (Повтор) для изменения режима повторного воспроизведения. Чтобы переключиться на режим воспроизведения в случайном порядке, нажмите кнопку [2 SHFL] (В случайном порядке).
- Нажмите кнопку [4 BACK] (Назад) для возврата к предыдущему экрану (кроме списка предустановленных станций).

* В зависимости от модели и технических характеристик автомобиля внешний вид и расположение значков могут различаться.

Компоновка системы – дистанционное управление на рулевом колесе

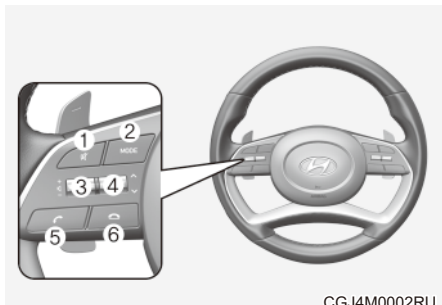

CGJ4M0002RU

(модель с поддержкой Bluetooth®)

* В зависимости от модели и технических характеристик автомобиля внешний вид и расположение значков могут различаться.

(1) Кнопка MUTE (Без звука)

- Нажмите для включения и отключения тихого режима.
- Во время телефонного разговора нажмите для включения или отключения микрофона.
- При воспроизведения медиафайла кратковременное нажатие позволяет поставить файл на паузу или продолжить воспроизведение. (при наличии)

(2) Кнопка MODE (Аудио)

- Нажмите для переключения между режимами радио и воспроизведения с носителя.
- Нажмите и удерживайте для включения/отключения системы.

(3) Рычаг регулировки громкости

- Нажмите вверх или вниз для регулировки громкости.

(4) Рычаг «Up/Down» (Вверх/вниз)

- Смена станции/песни/файла.
- Во время прослушивания радио нажмите и отпустите для выбора предыдущей/следующей сохраненной радиостанции.
- Во время прослушивания радио нажмите и удерживайте, чтобы выбрать станцию.
- Во время воспроизведения медиафайлов нажмите и удерживайте для перемотки назад или вперед (кроме режима Bluetooth аудио).

(5) Кнопка «Call/Answer» (Позвонить / принять звонок)

- Нажмите, чтобы начать подключение мобильного телефона по Bluetooth.
- После подключения телефона по Bluetooth нажмите эту кнопку для просмотра списка последних вызовов. Нажмите и удерживайте для звонка по последнему номеру телефона. Во время входящего звонка нажмите, чтобы ответить на звонок.
- Во время разговора по телефону нажмите для переключения между текущим и удерживаемым звонком. Нажмите и удерживайте для переключения звонка с системного устройства на мобильный телефон и наоборот.

(6) Кнопка окончания вызова

- При поступлении входящего звонка – отклонение звонка.
- Во время звонка – завершение звонка.

i ПРЕДУПРЕЖДЕНИЕ – о вождении

- Не управляйте системой во время вождения. Отвлечение внимания во время вождения может привести к потере управления автомобилем и стать причиной аварии, серьезных травм или смерти. Основная обязанность водителя – это безопасное управление автомобилем с соблюдением всех правил дорожного движения. Во время движения категорически запрещается пользоваться мобильными устройствами, оборудованием или системами автомобиля, отвлекающими внимание водителя от выполнения этой обязанности.
- Не смотрите на экран во время управления автомобилем. Отвлечение внимания во время вождения может привести к аварии. Перед использованием функций, требующих выполнения нескольких действий одновременно, остановите автомобиль в безопасном месте.
- Перед тем, как воспользоваться мобильным телефоном, остановите автомобиль. Пользование мобильным телефоном во время управления автомобилем может привести к аварии. При необходимости используйте громкую связь по Bluetooth для выполнения звонков и старайтесь свести продолжительность телефонных разговоров к минимуму.
- Уровень громкости должен обеспечивать слышимость окружающих звуков. Невозможность услышать окружающие звуки может стать причиной аварии. Прослушивание на большой громкости в течение длительного времени может привести к повреждению органов слуха.

i ПРЕДУПРЕЖДЕНИЕ – правила обращения с аудиосистемой

- Не следует разбирать или модифицировать аудиосистему. Такие действия могут привести к несчастному случаю, пожару или поражению электрическим током.
- Не допускайте попадания жидкости или посторонних веществ внутрь аудиосистемы. Жидкости или посторонние вещества могут привести к образованию вредных газов, возникновению пожара или неверному функционированию системы.
- Прекратите эксплуатацию системы в случае неполадок в ее работе, таких как отсутствие аудиосигнала или отображения. Если вы продолжите эксплуатацию неисправной аудиосистемы, это может привести к возникновению пожара, поражению электрическим током и отказу системы.
- Запрещается касаться антенны во время грозы, так как такие действия могут привести к поражению электрическим током, вызванному молнией.

К СВЕДЕНИЮ

Производитель: HYUNDAI MOBIS Co., Ltd.
203, Teheran-ro, Gangnam-gu, Seoul, 06141,
Korea (Корея)

Телефон: +82-31-260-2707

i Информация – правила использования аудиосистемы

- Используйте аудиосистему при работающем двигателе. Использование аудиосистемы в течение длительного времени с заглушенным двигателем может привести к разряду аккумуляторной батареи.
- Не устанавливайте неутвержденное оборудование. Использование неутвержденного оборудования может привести к ошибке во время использования аудиосистемы. Гарантия не распространяется на ошибки в работе аудиосистемы, вызванные установкой неутвержденного оборудования.

Информация – правила обращения с аудиосистемой

- Не подвергайте аудиосистему чрезмерным воздействиям. Излишнее давление на аудиосистему может привести к повреждению ЖК-дисплея или сенсорной панели.
- При очистке экрана и кнопочной панели необходимо заглушить двигатель и использовать мягкую сухую ткань. Протирание экрана или кнопок грубой тканью или использование растворителей (спирта, бензола, разбавителя для красок и т.д.) может привести к появлению царапин или химическому повреждению поверхности.
- Установка жидкостного освежителя воздуха на решетке вентилятора может привести к деформации поверхности решетки в результате действия воздушного потока.
- Если необходимо изменить место расположения устройства, следует обратиться к продавцу или в центр технического обслуживания. Чтобы установить или демонтировать устройство, требуются профессиональные технические знания и навыки.

К СВЕДЕНИЮ

- В случае любых проблем с системой, обратитесь к продавцу или дилеру.
- Размещение информационно-развлекательной системы в области действия электромагнитного поля может привести к возникновению шумовых помех.

Включение и отключение аудиосистемы

Для включения аудиосистемы заведите двигатель.

- Если вы не желаете пользоваться аудиосистемой во время управления автомобилем, вы можете отключить ее кнопкой [POWER] (Питание) на панели управления. Для повторного включения системы нажмите кнопку [POWER] (Питание) еще раз.

Через некоторое время после остановки двигателя или открытия двери водителя система автоматически выключится.

- В зависимости от модели и технических характеристик автомобиля система может выключиться сразу после остановки двигателя.
- При повторном включении аудиосистемы сохраняются последние режим и настройки.

ПРЕДУПРЕЖДЕНИЕ

- При движении автомобиля некоторые функции могут быть недоступны по соображениям безопасности. Они работают только тогда, когда автомобиль стоит. Припаркуйте автомобиль в безопасном месте перед тем, как воспользоваться какой-либо из этих функций.
- Прекратите эксплуатацию системы в случае неполадок в ее работе, таких как отсутствие аудиосигнала или отображения. Если вы продолжите эксплуатацию неисправной аудиосистемы, это может привести к возникновению пожара, поражению электрическим током и отказу системы.

Информация

Включение аудиосистемы возможно тогда, когда замок зажигания находится в положении «ACC» (питание на доп. устройства) или «ON» (Вкл.). Эксплуатация аудиосистемы в течение продолжительного времени с выключенным двигателем разряжает аккумулятор. Если вы планируете эксплуатировать систему в течение продолжительного времени, запустите двигатель.

Включение и отключение дисплея

Вы можете отключить дисплей во избежание бликов. Дисплей может быть отключен только при включенной аудиосистеме.

1. Нажмите кнопку **[MENU/CLOCK]** (Настройка/часы) на панели управления.
2. После того, как отобразится окно выбора опции, поверните регулятор **[TUNE]** (Настройка) для выбора **Display** (Отключение дисплея), а затем нажмите переключатель.

- Чтобы повторно включить дисплей, нажмите любую кнопку на панели управления.

Знакомство с основными операциями

Вы можете выбрать элемент или изменить настройки с помощью цифровых кнопок и регулятора **[TUNE]** (Настройка) на панели управления.

Выбор элемента

Нумерованные элементы

Нажмите соответствующую кнопку с цифрой.

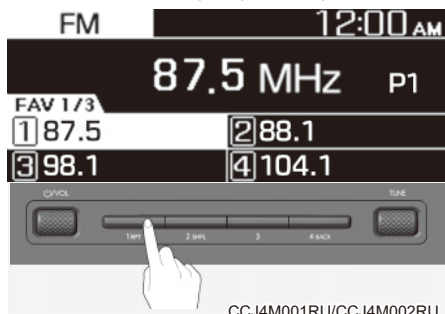

Ненумерованные элементы

Поверните регулятор **[TUNE]** (Настройка) для выбора нужного элемента, а затем нажмите этот регулятор.

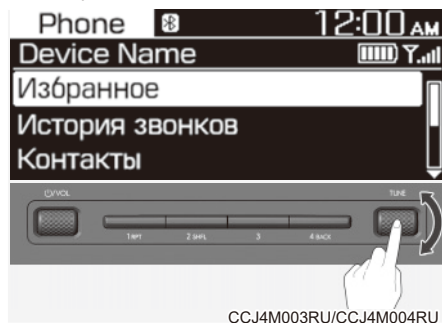

Изменение настроек

Поверните регулятор **[TUNE]** (Настройка) для изменения значения, а затем нажмите регулятор для сохранения изменений.

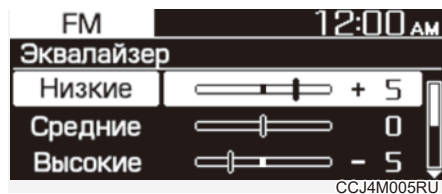

RADIO (РАДИО)

Включение радио

1. Нажмите кнопку [AUDIO] на панели управления.
2. После того, как отобразится окно выбора режима, поверните регулятор [TUNE] (Настройка) для выбора желаемого режима радио, а затем нажмите регулятор.

Режим FM/AM

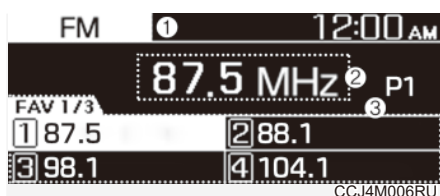

- (1) Текущий режим радио
- (2) Данные радиостанции
- (3) Список предустановленных станций

Нажмите кнопку [MENU/CLOCK] (Меню/часы) на панели управления для доступа к приведенным далее пунктам меню:

- **Autostore** (Автосохранение): сохраняет радиостанцию в списке предустановленных станций.
- **Scan** (Сканирование): Система выполнит поиск радиостанций с сильным радиосигналом и будет воспроизводить каждую из них в течение примерно пяти секунд.
- **Sound settings** (Звуковые настройки): вы можете изменять настройки звука, например зоны, в которой будет концентрироваться звук, и выходной уровень для каждого диапазона частот.
 - **Position (Зона)**: выберите зону в автомобиле, в которой будет сконцентрирован звук. Выберите **Fade (Fader)** (Регулятор громкости) или **Balance (Баланс)**, поворачивая регулятор [TUNE] (Настройка), выберите желаемое положение, а затем нажмите регулятор. Для концентрации звука посередине автомобиля выберите **Centre (Center)** (Центр).

- **Equaliser (Tone)** (Эквалайзер (Тембр)): регулировка выходного уровня для каждого звукового тембра.
- **Speed dependent vol.** (Регулировка громкости в зависимости от скорости): установка автоматической регулировки громкости в зависимости от скорости движения автомобиля.

К СВЕДЕНИЮ

- Перечень доступных опций может отличаться в зависимости от модели автомобиля или его технических характеристик.
- Перечень доступных опций может отличаться в зависимости от технических характеристик системы или усилителя вашего автомобиля.
- **Mode popup** (Всплывающее окно режима): на экране отображается окно выбора режима при нажатии кнопки [AUDIO] (Аудио) на панели управления.
- **Date/Time** (Дата/время): вы можете изменить время и дату, отображаемые на дисплее системы.
 - **Set date** (Установка даты): Установка даты, которая будет отображаться на дисплее системы.
 - **Set time** (Установка времени): установка времени, которое будет отображаться на дисплее системы.
 - **Time format** (Формат времени): выбор отображения времени в 12 или в 24-часовом формате.
 - **Display (Power Off)** (Отображение [при отключенном дисплее]): установка отображения часов при отключенном питании аудиосистемы.
- **Language** (Язык): можно изменить язык системы.
- **Display off** (Отключение дисплея): выключите дисплей. Чтобы повторно включить дисплей, нажмите любую кнопку на панели управления.

Режим FM/AM (с RDS)

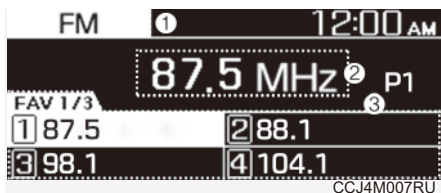

- (1) Текущий режим радио
- (2) Данные радиостанции
- (3) Список предустановленных станций

Нажмите кнопку [MENU/CLOCK] (Меню/ часы) на панели управления для доступа к приведенным далее пунктам меню:

- **Traffic announcement** (Дорожные сообщения): включает или выключает функцию дорожных сообщений. Сообщения и программы будут приниматься автоматически, если имеются.
- **Autostore** (Автосохранение): сохраняет радиостанцию в списке предустановленных станций.
- **Scan** (Сканирование): система выполнит поиск радиостанций с сильным радиосигналом и будет воспроизводить каждую из них в течение примерно пяти секунд.
- **Sound settings** (Звуковые настройки): вы можете изменять настройки звука, например зоны, в которой будет концентрироваться звук, и выходной уровень для каждого диапазона частот.
 - **Position (Зона)**: выберите зону в автомобиле, в которой будет сконцентрирован звук. Выберите **Fader (Fader)** (Регулятор громкости) или **Balance** (Баланс), поворачивая регулятор [TUNE] (Настройка), выберите желаемое положение, а затем нажмите регулятор. Для концентрации звука посередине автомобиля выберите **Centre (Center)** (Центр).
 - **Equaliser (Tone)** (Эквалайзер (Тембр)): регулировка выходного уровня для каждого звукового тембра.
 - **Speed dependent vol.** (Регулировка громкости в зависимости от скорости): установка автоматической регулировки громкости в зависимости от скорости движения автомобиля.

К СВЕДЕНИЮ

- Перечень доступных опций может отличаться в зависимости от модели автомобиля или его технических характеристик.
- Перечень доступных опций может отличаться в зависимости от технических характеристик системы или усилителя вашего автомобиля.
- **Mode popup** (Всплывающее окно режима): на экране отображается окно выбора режима при нажатии кнопки [AUDIO] (Аудио) на панели управления.
- **Date/Time** (Дата/время): вы можете изменить время и дату, отображаемые на дисплее системы.
 - **Set date** (Установка даты): Установка даты, которая будет отображаться на дисплее системы.
 - **Set time** (Установка времени): установка времени, которое будет отображаться на дисплее системы.
 - **Time format** (Формат времени): выбор отображения времени в 12 или в 24-часовом формате.
 - **Display (Power Off)** (Отображение [при отключенном дисплее]): установка отображения часов при отключенном питании аудиосистемы.
- **Language** (Язык): можно изменить язык системы.
- **Display off** (Отключение дисплея): выключите дисплей. Чтобы повторно включить дисплей, нажмите любую кнопку на панели управления.

Режим DAB

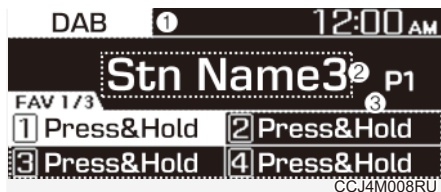

- (1) Текущий режим радио
- (2) Данные радиостанции
- (3) Список предустановленных станций

Нажмите кнопку [MENU/CLOCK] (Меню/ часы) на панели управления для доступа к приведенным далее пунктам меню:

- **Traffic announcement (Дорожные сообщения):** включает или выключает функцию дорожных сообщений. Сообщения и программы будут приниматься автоматически, если имеются.
- **List (Список):** отображает все доступные радиостанции.
- **Scan (Сканирование):** система выполнит поиск радиостанций с сильным радиосигналом и будет воспроизводить каждую из них в течение примерно пяти секунд.
- **Sound settings (Звуковые настройки):** вы можете изменять настройки звука, например зоны, в которой будет концентрироваться звук, и выходной уровень для каждого диапазона частот.
 - **Position (Зона):** выберите зону в автомобиле, в которой будет сконцентрирован звук. Выберите **Fade (Fader)** (Регулятор громкости) или **Balance** (Баланс), повернув регулятор [TUNE] (Настройка), выберите желаемое положение, а затем нажмите регулятор. Для концентрации звука посередине автомобиля выберите **Centre (Center)** (Центр).
 - **Equaliser (Tone)** (Эквалайзер (Тембр)): регулировка выходного уровня для каждого звукового тембра.
 - **Speed dependent vol.** (Регулировка громкости в зависимости от скорости): установка автоматической регулировки громкости в зависимости от скорости движения автомобиля.

К СВЕДЕНИЮ

- Перечень доступных опций может отличаться в зависимости от модели автомобиля или его технических характеристик.
- Перечень доступных опций может отличаться в зависимости от технических характеристик системы или усилителя вашего автомобиля.
- **Mode popup** (Всплывающее окно режима): На экране отображается окно выбора режима при нажатии кнопки [AUDIO] (Аудио) на панели управления.
- **Date/Time** (Дата/время): вы можете изменить время и дату, отображаемые на дисплее системы.
 - **Set date** (Установка даты): установка даты, которая будет отображаться на дисплее системы.
 - **Set time** (Установка времени): установка времени, которое будет отображаться на дисплее системы.
 - **Time format** (Формат времени): выбор отображения времени в 12 или в 24-часовом формате.
 - **Display (Power Off)** (Отображение [при отключенном дисплее]): установка отображения часов при отключенном питании аудиосистемы.
- **Language** (Язык): можно изменить язык системы.
- **Display off** (Отключение дисплея): чтобы повторно включить дисплей, нажмите любую кнопку на панели управления.

Изменение волнового диапазона радио

1. Нажмите кнопку **[AUDIO]** на панели управления.
2. После того, как отобразится окно выбора режима, поверните регулятор **[TUNE]** (Настройка) для выбора желаемого режима радио, а затем нажмите регулятор.
 - При каждом нажатии кнопки **[MODE]** (Режим) на рулевом колесе режим работы радио последовательно переключается между FM ► DAB (при наличии) ► AM.

К СВЕДЕНИЮ

Если **Mode pop up** (Всплывающее окно режима) не выбрано в **[MENU/CLOCK]** (Меню/часы) ► **Mode pop up** (Всплывающее окно режима), нажмите кнопку **[AUDIO]** (Аудио) на панели управления, чтобы изменить режим радио.

При каждом нажатии кнопки **[AUDIO]** (Аудио) на панели управления режим радио переключается на FM ► DAB (при наличии) ► AM по порядку.

Сканирование доступных радиостанций

Вы можете прослушать каждую радиостанцию в течении нескольких секунд, чтобы оценить качество приема и выбрать желаемую.

1. При отображаемом экране радио нажмите кнопку **[MENU/CLOCK]** (Меню/часы) на панели управления.
2. После того, как отобразится окно выбора опции, поверните переключатель **[TUNE]** (Настройка) для выбора **Scan** (Сканирование), а затем нажмите переключатель.
 - Система выполнит поиск радиостанций с сильным радиосигналом и будет воспроизводить каждую из них в течение примерно пяти секунд.
3. Когда вы найдете радиостанцию, которую желаете прослушивать, нажмите регулятор **[TUNE]** (Настройка).
 - Вы можете продолжить прослушивание выбранной радиостанции.

Поиск радиостанций

Для поиска предыдущей или следующей доступной радиостанции нажмите кнопку **[< SEEK] / [TRACK >]** (Найти/трек) на панели управления.

- Можно также нажать и удерживать **[< SEEK] / [TRACK >]** (Поиск/трек) для быстрого поиска частот. При отпускании кнопки радиостанция с сильным сигналом выбирается автоматически.

Если вам известна точная частота радиостанции, которую вы желаете прослушивать, поверните регулятор **[TUNE]** (Настройка) на панели управления для изменения частоты.

Сохранение радиостанций

Вы можете сохранить ваши любимые радиостанции и прослушивать их, выбирая из списка предустановок.

Сохранение текущей радиостанции

Во время прослушивания радио нажмите и удерживайте требуемую кнопку с цифрой на панели управления.

- Прослушиваемая вами радиостанция добавляется под выбранным номером.
- Для сохранения следующей страницы списка предустановленных станций нажмите кнопку **[FAV (Избранные)]**.

К СВЕДЕНИЮ

- Вы можете сохранить до **12 радиостанций** в каждом частотном диапазоне.
- Если под выбранным номером уже сохранена радиостанция, данная радиостанция будет заменена на радиостанцию, которую вы прослушиваете.

Использование функции автосохранения

Вы можете выполнить поиск радиостанций в зоне хорошего приема. Результаты поиска могут быть автоматически сохранены в списке предустановленных радиостанций.

1. При отображаемом экране радио нажмите кнопку **[MENU/CLOCK]** (Меню/часы) на панели управления.
2. После того, как отобразится окно выбора опции, поверните регулятор **[TUNE]** для выбора **Autostore** (Автосохранение), а затем нажмите регулятор.

Прослушивание сохраненных радиостанций

Режим FM/AM

1. Подтвердите предустановленный номер радиостанции, которую вы желаете прослушивать.
 - Для просмотра следующей страницы списка предустановленных станций нажмите кнопку **[FAV (Избранные)]**.
2. Нажмите требуемую кнопку с цифрой на панели управления.
 - Для переключения между станциями можно также нажать вверх или вниз рычаг, расположенный на рулевом колесе.

Использование медиаплеера

Вы можете прослушивать аудиофайлы, хранящиеся на носителях данных, таких как USB-накопители, смартфоны.

1. Подключите ваше устройство к порту USB автомобиля.
 - Воспроизведение может начаться немедленно, в зависимости от типа устройства, подключенного к аудиосистеме.
2. Нажмите кнопку **[AUDIO]** на панели управления.
3. После того, как отобразится окно выбора режима, поверните регулятор **[TUNE]** (Настройка) для выбора желаемого режима, а затем нажмите регулятор.

К СВЕДЕНИЮ

- Для запуска медиаплеера нажмите кнопку **[AUDIO]** (Аудио) на панели управления.
- Вы также можете осуществить переключение режимов нажатием кнопки **[MODE]** на рулевом колесе.
- Перед подключением или отключением внешних USB-устройств убедитесь, что питание системы выключено.
- Если режим всплывающего окна не выбран в меню **[MENU/CLOCK]** (Меню/часы) ► «Mode pop up» (Всплывающее окно режима), нажмите кнопку **[AUDIO]** (Аудио) на панели управления, чтобы сменить режим медиаплеера.

При каждом нажатии кнопки **[AUDIO]** (Аудио) на панели управления режим мультимедиа последовательно переключается в следующем порядке: Bluetooth Аудио ► USB аудио.

- В зависимости от модели и спецификаций автомобиля наличие необходимых кнопок или внешний вид и расположение порта USB в вашем автомобиле могут отличаться от описания.

- Не подключайте смартфон или устройство MP3 к системе несколькими способами одновременно, например по USB и Bluetooth. Это может привести к возникновению помех или неполадкам в работе системы.
- В случае одновременной активации функции эквалайзера на подключенном устройстве и настроек «Тоне» (Тембр) аудиосистемы, их работа может создавать взаимные помехи с ухудшением и искажением качества звука. По возможности отключите функцию эквалайзера на устройстве.

Использование режима USB

Вы можете воспроизводить медиафайлы, хранящиеся на портативных устройствах, таких как USB-накопители и MP3-плееры. Проверьте совместимость USB-накопителей и спецификации поддерживаемых файлов перед использованием режима USB.

Подключите ваше устройство USB к порту USB автомобиля.

- Воспроизведение начнется немедленно.
- Нажмите кнопку **[AUDIO]** (Аудио) на панели управления для отображения окна выбора режима, поверните рукоятку **[TUNE]** (Тон) для выбора **USB**, затем нажмите на рукоятку.



- (1) Номер текущего файла и общее количество файлов
- (2) Время воспроизведения
- (3) Информация о песне, воспроизводящейся в данный момент

Нажмите кнопку **[MENU/CLOCK]** (Меню/часы) на панели управления для доступа к приведенным далее пунктам меню:

- **List** (Список): переход к списку файлов.
- **Folder list** (Список папок): переход к списку папок.
- **Information** (Информация): информация о песне, воспроизводящейся в данный момент.
- **Sound settings** (Звуковые настройки): вы можете изменять настройки звука, например зоны, в которой будет концентрироваться звук, и выходной уровень для каждого диапазона частот.
 - **Position (Зона)**: выберите зону в автомобиле, в которой будет сконцентрирован звук. Выберите **Fade (Fader)** (Регулятор громкости) или **Balance (Баланс)**, поворачивая регулятор **[TUNE]** (Настройка), выберите желаемое положение, а затем нажмите регулятор. Для концентрации звука посередине автомобиля выберите **Centre (Center)** (Центр).
 - **Equaliser (Tone)** (Эквалайзер (Тембр)): регулировка выходного уровня для каждого звукового тембра.
 - **Speed dependent vol.** (Регулировка громкости в зависимости от скорости): установка автоматической регулировки громкости в зависимости от скорости движения автомобиля.

К СВЕДЕНИЮ

- Перечень доступных опций может отличаться в зависимости от модели автомобиля или его технических характеристик.
- Перечень доступных опций может отличаться в зависимости от технических характеристик системы или усилителя вашего автомобиля.
- **Song information (Media Display)** (Информация о песне [экран мультимедиа]): выбор информации, например **Folder/File** (Папка/файл) или **Artist/Title/Album** (Исполнитель/название/альбом), которая будет отображаться при воспроизведении MP3-файлов.
- **Mode popup** (Всплывающее окно режима): на экране отображается окно выбора режима при нажатии кнопки **[AUDIO]** (Аудио) на панели управления.
- **Date/Time** (Дата/время): вы можете изменить время и дату, отображаемые на дисплее системы.
 - **Set date** (Установка даты): Установка даты, которая будет отображаться на дисплее системы.
 - **Set time** (Установка времени): установка времени, которое будет отображаться на дисплее системы.
 - **Time format** (Формат времени): выбор отображения времени в 12 или в 24-часовом формате.
 - **Display** (Power Off) (Отображение [при отключенном дисплее]): установка отображения часов при отключенном питании аудиосистемы.
- **Language** (Язык): можно изменить язык системы.
- **Display off** (Отключение дисплея): выключите дисплей. Чтобы повторно включить дисплей, нажмите любую кнопку на панели управления.

Перемотка назад/вперед

Нажмите и удерживайте кнопку **[< SEEK / TRACK >]** (Найти/трек) на панели управления.

- Вы также можете нажать и удерживать рычаг «Up/Down» (Вверх/вниз) на рулевом колесе.

Возобновление воспроизведения текущей песни

Нажмите кнопку [**< SEEK**] (Найти) на панели управления в момент, когда текущая песня воспроизводится дольше, чем 2 секунды.

- Вы также можете переместить рычаг вверх на рулевом колесе.

Воспроизведение предыдущей или следующей песни

Для воспроизведения предыдущей песни нажмите кнопку [**< SEEK**] (Поиск) на панели управления в течение 2 секунд после начала новой песни. Для воспроизведения следующей песни нажмите кнопку [**TRACK >**] (Трек) на панели управления.

- Если прошло больше 2 секунд, дважды нажмите кнопку [**< SEEK**] (Поиск) на панели управления, чтобы воспроизвести предыдущую песню.
- Вы также можете использовать рычаг «Up/Down» (Вверх/вниз) на рулевом колесе.

К СВЕДЕНИЮ

Выберите [**MENU/CLOCK**] (МЕНЮ/ЧАСЫ) ► **List** (Список), чтобы открыть список файлов, поверните регулятор [**TUNE**] (НАСТРОЙКА), чтобы найти нужную песню, а затем нажмите на регулятор, чтобы началось воспроизведение файла..

Повторное воспроизведение

Нажмите кнопку [**1 RPT**] (Повтор) на панели управления. Режим повторного воспроизведения и выключается при каждом нажатии. На экране отобразится значок соответствующего режима.

Воспроизведение в случайном порядке.

Нажмите кнопку [**2 SHFL**] (В случайном порядке) на панели управления. Режим воспроизведения в случайном порядке включается и выключается при каждом нажатии. Когда режим воспроизведения в случайном порядке включен, на экран будет выведен значок соответствующего режима.

К СВЕДЕНИЮ

В зависимости от подключенного устройства или мобильного телефона с Bluetooth функции повтора и воспроизведения в случайном порядке могут не поддерживаться.

Поиск папок

1. Нажмите кнопку [**MENU/CLOCK**] (Настройка/часы) на панели управления.
2. После того, как отобразится окно выбора опции, поверните переключатель [**TUNE**] (Настройка) для выбора **Folder list** (Список папок), а затем нажмите регулятор.
3. Найдите желаемую папку в **Folder list** (Список папок), а затем нажмите регулятор [**TUNE**] (Настройка).
 - Начнется воспроизведение первого файла в выбранной папке.



Информация

- Заведите двигатель автомобиля перед подключением USB-устройства к системе. Запуск двигателя с устройством, подключенным к системе, может привести к выходу USB-устройства из строя.
- Избегайте воздействия статического электричества при подключении и отключении USB-устройства. Статический разряд может привести к неисправности системы.
- Избегайте контакта частей тела или посторонних предметов с USB-портом. Это может привести к несчастному случаю или к неполадкам в работе системы.
- Избегайте многократного подключения на короткий период времени USB-коннектора с последующим отключением. Это может привести к ошибке в работе устройства или неполадкам в работе системы.
- Не следует использовать USB-устройство для каких-либо целей, помимо проигрывания файлов. Использование USB-аксессуаров для зарядки или обогрева может привести к неудовлетворительной работе или неисправности системы.

К СВЕДЕНИЮ

- При подключении USB-накопителя не пользуйтесь удлинительным кабелем. Подключайте его непосредственно в порт USB. Если вы используете USB-разветвитель или удлинительный кабель, устройство может не распознаваться.
- Полностью вставьте USB-коннектор в USB-порт. Невыполнение этого условия может привести к сбою соединения.
- При отключении USB-накопителя могут возникнуть помехи.
- Система может воспроизводить только файлы стандартных форматов.
- Следующие типы USB-устройств могут не распознаваться или работать некорректно:
 - MP3-плееры с функцией шифрования данных
 - USB-устройства, которые не определяются, как съемные диски
- USB-устройство может не опознаваться в зависимости от его состояния.
- Некоторые USB-устройства могут быть несовместимы с системой.
- Распознавание может занять больше времени, в зависимости от типа, емкости или формата файлов внешнего USB-устройства.
- Показ изображений и воспроизведение видео не поддерживаются.

Подключение устройств с Bluetooth

Bluetooth – это беспроводная сетевая технология небольшого радиуса действия. Через беспроводную технологию Bluetooth можно подключать мобильные устройства, находящиеся вблизи, для отправки и получения данных между подключенными устройствами. Это позволит вам использовать устройства эффективно.

Для использования беспроводной технологии Bluetooth необходимо сначала подключить к системе устройство, поддерживающее технологию Bluetooth, такое как мобильный телефон или MP3-плеер. Удостоверьтесь, что устройство, которое вы желаете подключить, поддерживает беспроводную технологию Bluetooth.



ПРЕДУПРЕЖДЕНИЕ

Перед подключением Bluetooth-устройств припаркуйте автомобиль в безопасном месте. Не отвлекайтесь во время управления автомобилем – это может привести к травмам или смерти в результате аварии.

К СВЕДЕНИЮ

- Ваша система поддерживает только функции громкой связи по Bluetooth и Bluetooth Аудио. Подключите мобильное устройство, поддерживающее обе функции.
- Некоторые устройства с беспроводной технологией Bluetooth могут вызвать помехи или приводить к нарушению работы информационно-развлекательной системы. Чтобы устранить проблему, попробуйте переместить устройство в другое место.
- В зависимости от подключенного устройства или мобильного телефона с Bluetooth некоторые функции могут не поддерживаться.
- Если система работает нестабильно из-за ошибки связи между устройством с беспроводной технологией Bluetooth и автомобилем, удалите сопряженные устройства и выполните повторное подключение Bluetooth-устройств.

- Если Bluetooth-соединение является нестабильным, повторите попытку, выполнив следующие действия.
 1. Отключите и включите Bluetooth на устройстве. Затем подключите устройство снова.
 2. Выключите и включите устройство. Затем повторно подключите его.
 3. Извлеките из устройства батарею и снова вставьте ее. Затем включите устройство и повторно подключите его.
 4. Отмените сопряжение устройств с беспроводной технологией Bluetooth как в системе, так и в устройстве, а затем выполните их повторное сопряжение и подключение.
- Беспроводное соединение Bluetooth будет недоступно, если функция беспроводной технологии Bluetooth на устройстве будет отключена. Удостоверьтесь, что функция Bluetooth на устройстве включена.

Сопряжение устройств с системой

Для подключения по беспроводной технологии Bluetooth сначала выполните сопряжение устройства с системой для того, чтобы добавить его в список Bluetooth-устройств системы. Вы можете зарегистрировать до пяти устройств.

1. На панели управления нажмите кнопку **[PHONE]** (Телефон), затем выберите **Phone settings** (Настройки телефона) ► **Add new device** (Добавить новое устройство).
 - Если вы выполняете сопряжение устройства с системой впервые, вы также можете нажать кнопку «Call/Answer» (Позвонить/принять звонок) на рулевом колесе.
2. Включите технологию беспроводной связи Bluetooth на устройстве, которое вы желаете подключить, найдите систему вашего автомобиля и выберите ее.
 - Проверьте имя Bluetooth-устройства, которое отображается в новом всплывающем окне регистрации на экране системы.

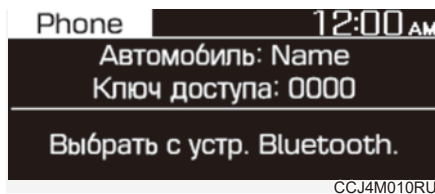

3. Введите или подтвердите пароль для подтверждения соединения.
 - Если на экране Bluetooth-устройства отображается окно ввода пароля, введите пароль «0000», который отображается на экране системы.
 - Если на экране Bluetooth-устройства отображается 6-значный пароль, удостоверьтесь, что пароль для Bluetooth, который отображается на устройстве, совпадает с паролем на экране системы, и подтвердите соединение с устройством.

К СВЕДЕНИЮ

- Изображение с экрана в данной инструкции приводится для примера. На экране системы проверьте точное название Bluetooth-системы и название Bluetooth-устройства.
- По умолчанию установлен пароль «0000».
- После того как вы разрешите системе доступ к устройству, на подключение системы к устройству может потребоваться некоторое время. После того как соединение будет установлено, в верхней части экрана появится значок состояния беспроводного подключения Bluetooth.
- Вы можете изменить настройки разрешений с помощью меню настроек беспроводного подключения Bluetooth на мобильном телефоне. За дополнительной информацией обращайтесь к инструкции про эксплуатацию мобильного телефона.
- Для того, чтобы зарегистрировать новое устройство, повторите шаги с 1 по 3.

- Если вы используете функцию автоматического подключения по беспроводной технологии Bluetooth, звонок может переключаться на систему громкой связи автомобиля, если вы поднимите трубку вблизи автомобиля с заведенным двигателем. Если вы не желаете, чтобы система автоматически подключалась к устройству, выключите связь по беспроводной технологии Bluetooth на устройстве.
- Когда устройство подключено к системе по Bluetooth, может наблюдаться ускоренный разряд батареи устройства.

Подключение сопряженного устройства

Для использования в вашей аудиосистеме Bluetooth-устройства подключите к системе сопряженное устройство. Ваша система в любой момент времени может быть соединена только с одним устройством.

1. На панели управления нажмите кнопку **[PHONE]** (Телефон), затем выберите **Phone settings** (Настройки телефона) ► **Paired devices** (Сопряженные устройства).
 - Если подключенное устройство отсутствует, нажмите кнопку «Call/Answer» (Позвонить/принять звонок) на рулевом колесе.
2. Поверните регулятор **[TUNE]** (Настройка) для выбора подключаемого устройства, а затем нажмите регулятор.
 - Если к вашей системе уже подключено другое устройство, отключите его. Выберите подключенное устройство, которое следует отключить.

К СВЕДЕНИЮ

- Если соединение прерывается из-за того, что устройство находится вне зоны досягаемости, или если в работе устройства происходит ошибка, соединение будет восстановлено автоматически, когда устройство опять окажется в зоне досягаемости или когда ошибка будет устранена.
- В зависимости от установленной очередности автоматического подключения, подключение устройства может занять определенное время.

Отключение устройства

Если вы желаете прекратить пользоваться Bluetooth-устройством или подключить другое устройство, отключите устройство, которое подключено в данный момент.

1. На панели управления нажмите кнопку **[PHONE]** (Телефон), затем выберите **Phone settings** (Настройки телефона) ► **Paired devices** (Сопряженные устройства).
2. Поверните регулятор **[TUNE]** (Настройка) для выбора подключенного устройства, а затем нажмите регулятор.
3. Нажмите кнопку **[1 RPT]** для выбора значения **Yes** (Да).

Удаление сопряженных устройств

Если устройство Bluetooth, с которым установлено сопряжение, более не нужно, либо вы желаете подключить новое устройство, а список Bluetooth-устройств заполнен, удалите сопряженные устройства.

1. На панели управления нажмите кнопку **[PHONE]** (Телефон), затем выберите **Phone settings** (Настройки телефона) ► **Delete devices** (Удалить устройства).
2. Поверните регулятор **[TUNE]** (Настройка) для выбора удаляемого устройства, а затем нажмите регулятор.
3. Нажмите кнопку **[1 RPT]** для выбора значения **Yes** (Да).

К СВЕДЕНИЮ

- При удалении сопряженного устройства история вызовов и контакты, сохраненные в системе, также удаляются.
- Чтобы снова использовать удаленное устройство, необходимо произвести сопряжение еще раз.

Использование аудиоустройства с поддержкой Bluetooth

Вы можете прослушивать аудиофайлы, хранящиеся на устройстве с беспроводной технологией Bluetooth аудио через громкоговорители автомобиля.

1. Нажмите кнопку [AUDIO] на панели управления.
2. После того, как отобразится окно выбора режима, поверните регулятор [НАСТРОЙКА] для выбора Bluetooth аудио, а затем нажмите на регулятор..



- (1) Информация о песне, воспроизводящейся в данный момент

1. Нажмите кнопку [MENU/CLOCK] (Меню/ часы) на панели управления для доступа к следующему пункту меню.
2. Поверните регулятор [TUNE] (Настройка) и выберите опцию, а затем нажмите регулятор.

• **Sound settings** (Звуковые настройки): вы можете изменять настройки звука, например зоны, в которой будет концентрироваться звук, и выходной уровень для каждого диапазона частот.

- **Position (Зона)**: выберите зону в автомобиле, в которой будет сконцентрирован звук. Выберите **Fade (Fader)** (Регулятор громкости) или **Balance (Баланс)**, поворачивая регулятор [TUNE] (Настройка), выберите желаемое положение, а затем нажмите регулятор. Для концентрации звука посередине автомобиля выберите **Centre (Center)** (Центр).

- **Equaliser (Tone)** (Эквалайзер (Тембр)): регулировка выходного уровня для каждого звукового тембра.

- **Speed dependent vol.** (Регулировка громкости в зависимости от скорости): установка автоматической регулировки громкости в зависимости от скорости движения автомобиля.

К СВЕДЕНИЮ

- Перечень доступных опций может отличаться в зависимости от модели автомобиля или его технических характеристик.
- Перечень доступных опций может отличаться в зависимости от технических характеристик системы или усилителя вашего автомобиля.
 - **Mode popup** (Всплывающее окно режима): на экране отображается окно выбора режима при нажатии кнопки [AUDIO] (Аудио) на панели управления.
 - **Date/Time** (Дата/время): вы можете изменить время и дату, отображаемые на дисплее системы.
 - **Set date** (Установка даты): Установка даты, которая будет отображаться на дисплее системы.
 - **Set time** (Установка времени): установка времени, которое будет отображаться на дисплее системы.
 - **Time format** (Формат времени): выбор отображения времени в 12 или в 24-часовом формате.
 - **Display (Power Off)** (Отображение [при отключенном дисплее]): установка отображения часов при отключенном питании аудиосистемы.
 - **Language** (Язык): можно изменить язык системы.
 - **Display off** (Отключение дисплея): выключите дисплей. Чтобы повторно включить дисплей, нажмите любую кнопку на панели управления.

Пауза/возобновление воспроизведения

Чтобы поставить воспроизведение на паузу, нажмите регулятор [TUNE] (Настройка) на панели управления. Для возобновления воспроизведения нажмите регулятор [TUNE] (Настройка) еще раз.

- Можно также нажать кнопку Mute (Отключить звук) на дистанционном управлении на рулевом колесе.

Повторное воспроизведение

Нажмите кнопку [1 RPT] (Повтор) на панели управления. Режим повторного воспроизведения и выключается при каждом нажатии. На экране отобразится значок соответствующего режима.

Воспроизведение в случайном порядке.

Нажмите кнопку [2 SHFL] (В случайном порядке) на панели управления. Режим воспроизведения в случайном порядке включается и выключается при каждом нажатии. Когда режим воспроизведения в случайном порядке включен, на экран будет выведен значок соответствующего режима.

К СВЕДЕНИЮ

В зависимости от подключенного устройства или мобильного телефона с Bluetooth функции повтора и воспроизведения в случайном порядке могут не поддерживаться.

К СВЕДЕНИЮ

- В зависимости от того, какое используется Bluetooth-устройство, мобильный телефон или аудиоплеер, управление воспроизведением может различаться.
- В зависимости от используемого вами аудиоплеера функция потокового аудио может не поддерживаться.
- В зависимости от подключенного устройства или мобильного телефона с Bluetooth некоторые функции могут не поддерживаться.
- Если телефон, подключенный по беспроводной технологии Bluetooth и используемый для проигрывания музыки, принимает входящий или выполняет исходящий вызов, то воспроизведение музыки останавливается.
- Прием входящего вызова или выполнение исходящего во время воспроизведения в режиме Bluetooth-аудио может привести к звуковым помехам.
- Если вы воспользовались режимом Bluetooth во время использования Bluetooth-аудио, воспроизведение может не возобновиться автоматически после завершения телефонного разговора (зависит от модели подключенного мобильного телефона).
- В некоторых мобильных телефонах переход между песнями во время воспроизведения аудио через Bluetooth может привести к возникновению шумов, похожих на хлопки.
- Функция перемотки назад/вперед не поддерживается в режиме воспроизведения аудио по Bluetooth.
- Функция списка воспроизведения не поддерживается в режиме Bluetooth аудио.
- При отключении Bluetooth-устройства работа режима Bluetooth аудио прекращается.

Использование телефона с технологией Bluetooth

Вы можете использовать Bluetooth для телефонных разговоров с использованием громкой связи. Просматривайте информацию о звонке на экране аудиосистемы, совершайте и принимайте звонки безопасно и удобно с помощью встроенных громкоговорителей и микрофона автомобиля.



ПРЕДУПРЕЖДЕНИЕ

- Перед подключением Bluetooth-устройств припаркуйте автомобиль в безопасном месте. Не отвлекайтесь во время управления автомобилем — это может привести к травмам или смерти в результате аварии.
- Никогда не набирайте номер и не отвечайте на звонок с помощью телефона во время управления автомобилем. Пользование мобильным телефоном может отвлечь ваше внимание, усложняет оценку внешних условий и ограничивает способность реагирования в неожиданных ситуациях, что может привести к несчастному случаю. При необходимости используйте громкую связь по Bluetooth для выполнения звонков и старайтесь свести продолжительность телефонных разговоров к минимуму.

К СВЕДЕНИЮ

- Нельзя получить доступ к меню Phone (Телефон), если у отсутствует подключенный к системе мобильный телефон. Для использования функции «Bluetooth phone» (Телефон с Bluetooth) подключите к системе мобильный телефон.
- Функция «Bluetooth Handsfree» (Громкая связь по Bluetooth) не будет работать только тогда, когда автомобиль находится вне зоны покрытия мобильного оператора, например в туннелях, подземных сооружениях или в гористой местности.
- Качество телефонного разговора может ухудшаться в следующих условиях:
 - Неудовлетворительное качество приема сигнала мобильным телефоном
 - В салоне автомобиля шумно
 - Мобильный телефон находится вблизи металлических объектов, таких как металлические банки для напитков.
- В зависимости от модели подключенного мобильного телефона, громкость и качество звука системы громкой связи по Bluetooth могут отличаться.

Осуществление звонка

Если ваш мобильный телефон подключен к системе, вы сможете выполнять звонки, выбрав имя из своей истории вызовов или списка контактов.

1. Нажмите кнопку [PHONE] на панели управления.
 - Или же нажмите кнопку «Call/Answer» (Позвонить/принять звонок) на рулевом колесе.
2. Выберите номер телефона.
 - Для выбора номера телефона из списка избранных выберите **Favourites** (Избранные).
 - Для выбора номера телефона из истории вызовов выберите **Call history** (История вызовов).
 - Для выбора номера телефона из списка контактов, загруженного с подключенного мобильного телефона, выберите **Contacts** (Контакты).
3. Чтобы завершить звонок, нажмите кнопку [2 SHFL] (В случайном порядке) на панели управления.
 - Или же нажмите кнопку «Call end» (Завершить звонок) на рулевом колесе.

Регистрация списка избранных

Для упрощения использования Bluetooth и разговора по телефону без использования рук можно добавить номера телефонов в список избранных.

1. Откройте экран «Phone» (Телефон), поверните регулятор [TUNE] (Настройка) на панели управления для выбора **Favourites** (Избранные), а затем нажмите регулятор.
2. Выберите [MENU/CLOCK] (Меню/часы)
 - ▶ **Add new favourites** (Добавить новые номера в избранные).
3. Поверните регулятор [TUNE] (Настройка) для выбора требуемой группы буквенно-цифровых символов, а затем нажмите этот регулятор.
4. Для выбора желаемой частоты поверните ручку [НАСТРОЙКА].

Использование списка избранных

1. Откройте экран «Phone» (Телефон), поверните регулятор [TUNE] на панели управления для выбора **Favourites** (Избранные), а затем нажмите регулятор.
2. Поверните регулятор [TUNE] (Настройка) для выбора нужного контакта, а затем нажмите этот регулятор для совершения звонка.

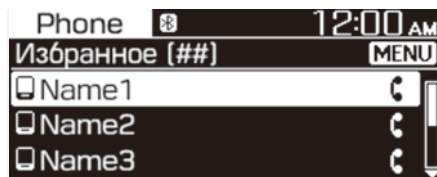

CCJ4M012RU

Нажмите кнопку [MENU/CLOCK] (Меню/часы) на панели управления для доступа к приведенным далее пунктам меню:

- **Add new favourites** (Добавить новые номера в избранные): добавление часто используемых номеров в избранные.
- **Delete items** (Удалить элементы): удаляет выбранные элементы из избранных.
- **Delete all** (Удалить все): удаляет все избранные.

К СВЕДЕНИЮ

- Вы можете зарегистрировать до 20 избранных для каждого устройства.
- Сначала необходимо загрузить контакты в систему, чтобы зарегистрировать избранные номера.
- Список избранных, сохраненный на мобильном телефоне, не загружен в систему.
- Даже если информация о контактах в мобильном телефоне будет отредактирована, список избранных в системе не будет редактироваться автоматически. Удалите и добавьте элемент в список избранных еще раз.
- Когда вы подключаете новый мобильный телефон, ваш список избранных номеров для предыдущего мобильного телефона отображаться не будет, но они останутся в системе до тех пор, пока вы не удалите предыдущий телефон из списка устройств.

Использование истории вызовов

1. Откройте экран «Phone» (Телефон), поверните регулятор [TUNE] (Настройка) на панели управления для выбора **Call history** (История вызовов), затем нажмите регулятор.
2. Поверните регулятор [TUNE] (Настройка) для выбора нужной записи, а затем нажмите этот регулятор для совершения звонка.

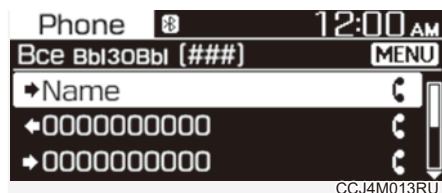

Нажмите кнопку [MENU/CLOCK] (Меню/ часы) на панели управления для доступа к приведенным далее пунктам меню:

- **Download** (Загрузить): загрузка истории вызовов.
- **All calls** (Все вызовы): просмотреть данные всех вызовов.
- **Dialled calls** (Исходящие вызовы): просмотреть только исходящие вызовы.
- **Received calls** (Принятые вызовы): просмотреть только принятые вызовы.
- **Missed calls** (Пропущенные вызовы): просмотреть только пропущенные вызовы.

К СВЕДЕНИЮ

- Некоторые мобильные телефоны могут не поддерживать функцию загрузки.
- Доступ к истории вызовов может быть получен только после загрузки истории вызовов при подключении мобильного телефона к системе.
- Звонки со скрытых номеров не сохраняются в истории вызовов.
- В каждом отдельном списке может быть загружено до 50 записей вызовов.
- Продолжительность звонка и время совершения звонка не будут отображаться на экране системы.

- Для загрузки вашей истории вызовов из мобильного телефона необходимо разрешение. Когда вы попытаетесь загрузить данные, от вас может потребоваться разрешить загрузку на мобильном телефоне. Если выполнить загрузку не удастся, проверьте, не отобразилось ли на экране мобильного телефона какое-либо сообщение или настройки авторизации телефона.
- При загрузке вашей истории вызовов все старые данные будут удалены.

Использование списка контактов

1. Откройте экран «Phone» (Телефон), поверните регулятор [TUNE] (Настройка) на панели управления для выбора **Contacts** (Контакты), а затем нажмите регулятор.
2. Поверните регулятор [TUNE] (Настройка) для выбора требуемой группы буквенно-цифровых символов, а затем нажмите регулятор.
3. Поверните регулятор [TUNE] (Настройка) для выбора нужного контакта, а затем нажмите этот регулятор для совершения звонка.

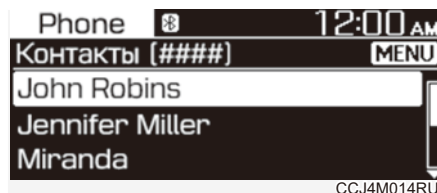

Нажмите кнопку [MENU/CLOCK] (Меню/ часы) на панели управления для доступа к следующему пункту меню:

- **Download** (Загрузить): загрузить контакты с вашего мобильного телефона.

К СВЕДЕНИЮ

- Контакты можно просматривать только при подключенном Bluetooth-устройстве.
- Контакты из устройства Bluetooth могут быть загружены только в поддерживаемом формате. Контакты из некоторых приложений не будут включены.
- С устройства можно загрузить до 2000 контактов.
- Некоторые мобильные телефоны могут не поддерживать функцию загрузки.
- В зависимости от характеристик системы некоторые из загруженных контактов могут быть утеряны.
- Загружаются контакты, хранящиеся как в памяти телефона, так и на SIM-карте. С некоторых моделей телефонов могут не загрузиться контакты, хранящиеся на SIM-карте.
- Специальные знаки и цифры, используемые в названии контакта, могут не отображаться надлежащим образом.
- Для загрузки ваших контактов из мобильного телефона необходимо разрешение. Когда вы попытаетесь загрузить данные, от вас может потребоваться разрешить загрузку на мобильном телефоне. Если выполнить загрузку не удастся, проверьте, не отобразилось ли на экране мобильного телефона какое-либо сообщение или настройки авторизации телефона.
- В зависимости от модели и состояния мобильного телефона загрузка может занять больше времени.
- При загрузке ваших контактов все старые данные будут удалены.
- Вы не можете редактировать или удалять контакты в системе.
- Когда вы подключаете новый мобильный телефон, ваши контакты для предыдущего мобильного телефона отображаться не будут, но они останутся в системе до тех пор, пока вы не удалите предыдущий телефон из списка устройств.

Ответ на вызовы

При поступлении входящего звонка на экране системы появится всплывающее окно с уведомлением.



CCJ4M015RU

Чтобы ответить на звонок, нажмите кнопку [1 RPT] (Повтор) на панели управления.

- Или же нажмите кнопку «Call/Answer» (Позвонить/принять звонок) на рулевом колесе.

Чтобы отклонить звонок, нажмите кнопку [2 SHFL] (В случайном порядке) на панели управления.

- Или же нажмите кнопку «Call end» (Завершить звонок) на рулевом колесе.

К СВЕДЕНИЮ

- В зависимости от типа мобильного телефона функция отклонения звонка может не поддерживаться.
- После подключения вашего мобильного телефона к системе звук звонка может выводиться через громкоговорители аудиосистемы, даже после выхода из автомобиля, если телефон при этом будет находиться в зоне действия подключения. Для завершения соединения отключите устройство от аудиосистемы или выключите функцию беспроводной связи Bluetooth на устройстве.

Использование различных опций во время телефонного разговора

Во время звонка отобразится показанный ниже экран. Нажмите кнопку для использования требуемой функции.

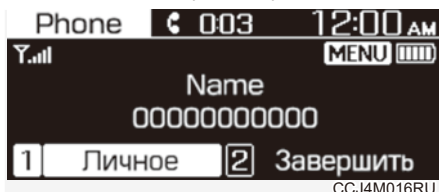

Для переключения звонка на мобильный телефон нажмите кнопку [1 RPT] (Повтор) на панели управления.

- Или же нажмите и удерживайте кнопку «Call/Answer» (Позвонить/принять звонок) на рулевом колесе.

Чтобы завершить звонок, нажмите кнопку [2 SHFL] (В случайном порядке) на панели управления.

- Или же нажмите кнопку «Call end» (Завершить звонок) на рулевом колесе.

Нажмите кнопку [MENU/CLOCK] (Меню/часы) на панели управления для доступа к следующему пункту меню:

- **Microphone Volume (Outgoing Volume)** (Громкость микрофона (громкость на выходе)): отрегулируйте громкость микрофона или выключите его, чтобы собеседник не мог вас слышать.

К СВЕДЕНИЮ

- Если данные вызывающего абонента сохранены в списке контактов, то будет отображаться его имя и номер телефона. Если данные вызывающего абонента отсутствуют в контактах, то будет отображаться только номер телефона.
- Во время телефонного разговора по Bluetooth невозможно переключиться ни на какой другой экран, например экран аудио или экран настроек.
- В зависимости от модели мобильного телефона качество телефонного звонка может отличаться. При использовании некоторых моделей телефонов слышимость вашего голоса для абонента может ухудшаться.
- В зависимости от модели мобильного телефона телефонный номер может не отображаться.
- В зависимости от типа мобильного телефона функция переключения вызова может не поддерживаться.

СИСТЕМА ЭКСТРЕННОГО ВЫЗОВА «ЭРА-ГЛОНАСС» (ПРИ НАЛИЧИИ)

Система «ЭРА-ГЛОНАСС» – это автоматическая служба экстренного вызова, созданная для активации в случае дорожно-транспортного происшествия или других происшествий на дороге.

SOS

Для вызова необходимых аварийных служб водитель или пассажир могут вручную совершить экстренный звонок в специальную диспетчерскую службу, нажав кнопку SOS.

- Звук выключается, а на экране отображается сообщение SOS.

SOS Test (Тест SOS)

Тестовый режим службы ERA-GLONASS можно активировать, нажав кнопку SOS Test (Тест SOS).

- Звук выключается, а на экране отображается сообщение SOS TEST (Тест SOS).

К СВЕДЕНИЮ

- Для получения дополнительной информации см. раздел «Действия в аварийных ситуациях» в руководстве.
- В зависимости от региона, служба может не поддерживаться.
- Кнопка может называться по-разному, в зависимости от региона или модели автомобиля.

SYSTEM STATUS ICONS (ЗНАЧКИ СОСТОЯНИЯ СИСТЕМЫ)

Значки состояния системы появляются в верхней части экрана для отображения текущего статуса системы.

Ознакомьтесь со значками, появляющимися при совершении определенных действий или функций и узнайте, что они означают.

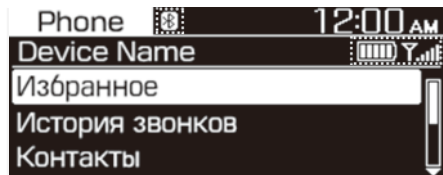

CCJ4M017RU

К СВЕДЕНИЮ

- Уровень заряда батареи, отображаемый на экране, может отличаться от уровня, отображаемого на подключенном устройстве.
- Мощность сигнала телефона, отображаемая на экране, может отличаться от уровня, отображаемого на подключенном мобильном телефоне.
- В зависимости от модели и технических характеристик автомобиля некоторые значки могут не отображаться.

Bluetooth

Значок	Описание
	Уровень заряда аккумулятора подключенного Bluetooth-устройства
	Мобильный телефон или аудиоустройство, подключенные при помощи Bluetooth
	Выполняется звонок по Bluetooth
	На время звонка по Bluetooth микрофон выключен
	Загрузка истории звонков с мобильного телефона, подключенного к системе по Bluetooth
	Загрузка контактов с мобильного телефона, подключенного к системе по Bluetooth

Мощность сигнала

Значок	Описание
	Мощность сигнала мобильного телефона, подключенного по Bluetooth

ТЕХНИЧЕСКИЕ ХАРАКТЕРИСТИКИ ИНФОРМАЦИОННО-РАЗВЛЕКАТЕЛЬНОЙ СИСТЕМЫ

USB

Поддерживаемые аудиоформаты

- Спецификации аудиофайла
 - Аудиоформат WAVeform
 - MPEG1/2/2,5 Audio Layer3
 - Формат Windows Media Audio версии 7.X и 8.X
- Битрейт
 - MPEG1 (Layer3): 32/40/48/56/64/80/96/112/128/160/192/224/256/320 кбит/с
 - MPEG2 (Layer3): 8/16/24/32/40/48/56/64/80/96/112/128/144/160 кбит/с
 - MPEG2.5 (Layer3): 8/16/24/32/40/48/56/64/80/96/112/128/144/160 кбит/с
 - WMA (High Range): 48/64/80/96/128/160/192 кбит/с
- Разрядность
 - WAV (PCM (Стерео)): 24 бит
 - WAV (IMA ADPCM): 4 бит
 - WAV (MS ADPCM): 4 бит
- Частота дискретизации
 - MPEG1: 44100/48000/32000 Гц
 - MPEG2: 22050/24000/16000 Гц
 - MPEG2.5: 11025/12000/8000 Гц
 - WMA: 32000/44100/48000 Гц
 - WAV: 44100/48000 Гц
- Максимальное количество символов в названии папки/файла (кодировка Юникод): 40 символов английского или корейского алфавита
- Поддерживаемые символы в именах папок/файлов (поддержка Юникод: 2604 символа корейского алфавита, 94 буквенно-цифровых символа, 4888 широко употребляемых символов китайского алфавита, 986 специальных символов)
- Максимальное количество папок: 1000
- Максимальное количество файлов: 5000

К СВЕДЕНИЮ

- Файлы, формат которых не поддерживается, могут не распознаваться или не воспроизводиться, либо информация о них, такая как имя файла, может не отображаться надлежащим образом.
- Система может распознавать только файлы с расширением .mp3/.wma/.wav. Если формат файла не поддерживается, измените формат с помощью современных программ конвертации.
- Устройство не поддерживает файлы, защищенные с помощью DRM (технических средств защиты авторских прав).
- Для файлов со сжатием MP3/WMA и файлов WAV могут иметь место различия в качестве звука в зависимости от битрейта. (Музыкальные файлы с более высоким битрейтом обеспечивают более высокое качество звука.)
- Символы японского алфавита или упрощенного китайского алфавита в именах папок и файлов могут не отображаться надлежащим образом.

Поддерживаемые USB-накопители

- Байт/сектор: 64 кбайт или меньше
- Файловая система: FAT12/16/32 (рекомендованная), exFAT/NTFS

К СВЕДЕНИЮ

- Гарантируется работа только USB-накопителей с металлическим корпусом с коннектором штекерного типа.
 - USB-накопители с пластиковым штекером могут не распознаваться.
 - USB-адаптеры с такими типами картами памяти, как CF или SD, могут не распознаваться.
- Жесткие диски с USB могут не распознаваться.
- При использовании USB-накопителя большой емкости с несколькими логическими дисками распознаваться будут только файлы, находящиеся на первом диске.
- Если на USB-накопитель загружена прикладная программа, соответствующие медиафайлы могут не воспроизводиться.
- Для улучшения совместимости следует использовать устройства с интерфейсом USB 2.0.

Bluetooth

- Класс мощности Bluetooth 2: от -6 до 4 дБм
- Мощность антенны: макс. 3 мВт
- Диапазон частот: 2400–2483,5 МГц
- Версия программного обеспечения Bluetooth patch RAM: 1

ТОВАРНЫЕ ЗНАКИ

Другие товарные знаки и торговые названия являются собственностью их соответствующих владельцев.

- Словесный товарный знак и логотип Bluetooth® являются зарегистрированными товарными знаками, принадлежащими компании Bluetooth SIG, Inc., а любое использование таких знаков компанией HYUNDAI осуществляется в соответствии с лицензионным соглашением.



ДЕКЛАРАЦИЯ СООТВЕТСТВИЯ

CE

EU Declaration of Conformity ⁽¹⁾		HYUNDAI MOBIS	
Product details ⁽²⁾			
Product ⁽³⁾	DIGITAL CAR AUDIO SYSTEM		
Model ⁽⁴⁾	AU211SZEP, AU210SZGG, AU211SZGG, AU210SZGN, AU210SZGL, AU210SZMG, AU211SZMG, AU210SZEG, AU211SZEG, AU212SZEP, AU213SZEP, AU210SZRP, AU210SZGE		
We hereby declare, that the product above is in compliance with the essential requirements of the Directive 2014/53/EU by application of ⁽⁵⁾			
Applied Standards ⁽⁶⁾			
Article ⁽⁷⁾ 3.2	EN 300 328 V2.2.2 EN 303 345-1 V1.1.1		
Radio ⁽⁸⁾	EN 303 345-2 V1.1.1 DRAFT EN 303 345-3 V1.1.0 (2019-11) DRAFT EN 303 345-4 V1.1.0 (2019-11)		
Article ⁽⁷⁾ 3.1b	EN 301 489-1 V2.2.3 EN 301 489-17 V3.2.4		
EMC ⁽⁹⁾	EN 55032:2015 EN 55035:2017		
Article ⁽⁷⁾ 3.1a	EN IEC 62368-1:2020+A11:2020		
Safety ⁽¹⁰⁾, Health ⁽¹¹⁾	EN 62311:2008		
Manufacturer ⁽¹²⁾		Representative in the EU ⁽¹³⁾	
HYUNDAI MOBIS Co., Ltd.		MOBIS Parts Europe N.V.	
203, Teheran-ro, Gangnam-gu,		Wilhelm-Fay-Strabe 51,	
Seoul, 06141 , Korea		Frankfurt Main, 65936, Germany	
Tel: +82-31-260-2707		Tel: +49-69-85096-5011	
Notified Body ⁽¹⁴⁾		Signed By ⁽¹⁵⁾ 08/02/2021	
SGS Fimko Ltd		This declaration of conformity is issued under the sole responsibility of the manufacturer. ⁽¹⁶⁾	
Takomotie 8 FI-00380			
Helsinki, Finland			
Notified Body Identification ⁽¹⁷⁾	0598	Representative	
Reference ⁽¹⁸⁾	RED-2471 Issue 1	Hyundai MOBIS Co., Ltd.	
Additional information ⁽¹⁹⁾			
SW: 1.0, HW: 1.0			

EAC

Категория	Характеристика
Модель	AU210SZRP
Производитель	HYUNDAI MOBIS Co., Ltd. 203, Teheran-ro, Gangnam-gu, Seoul, 06141, Korea (Корея)
Дата производства	Проверить даты на устройстве



6. Управление автомобилем

Перед поездкой.....	6-5
Перед посадкой в автомобиль.....	6-5
Перед запуском двигателя.....	6-5
Замок зажигания	6-6
Замок зажигания с ключом	6-6
Кнопка запуска/останова двигателя	6-9
Механическая коробка передач	6-16
Работа механической коробки передач	6-16
Приемы безопасного вождения	6-18
Автоматическая коробка передач	6-19
Управление автоматической трансмиссией.....	6-19
Парковка	6-26
Сообщения на ЖК-дисплее(в комплектации с кнопкой переключения передач)	6-26
Подрулевые переключатели скоростей (ручной режим)	6-28
Приемы безопасного вождения	6-29
Тормозная система.....	6-30
Тормоза с усилителями.....	6-30
Индикатор износа дисковых тормозов.....	6-30
Стояночный тормоз	6-31
Электронный стояночный тормоз (EPB)	6-33
Автоматическое удержание	6-37
Антиблокировочная тормозная система (ABS).....	6-40
Электронный контроль устойчивости (ESC)	6-42
Система управления стабилизацией транспортного средства (VSM).....	6-44
Система помощи при старте на подъеме (HAC)	6-46
Система предупреждения об экстренном торможении (ESS)	6-46
Система экстренного торможения для предотвращения вторичных столкновений (МСВ).....	6-47
Допустимые приемы торможения	6-48

Полный привод (4WD)	6-49
Управление полным приводом (4WD).....	6-50
Меры предупреждения аварийных ситуаций	6-53
Система ISG (стоп-старт)	6-55
Работа системы ISG	6-55
Система ISG (стоп-старт) отключена	6-57
Вынужденный повторный запуск двигателя.....	6-57
Неисправность ISG.....	6-58
Калибровка датчика АКБ	6-58
Встроенная система управления режимами движения (2WD)	6-59
Режим движения	6-59
Встроенная система управления режимами движения (4WD)	6-62
Режим движения	6-62
Особые условия движения.....	6-65
Опасные условия вождения	6-65
Раскачивание автомобиля.....	6-65
Выполнение плавных поворотов	6-66
Управление автомобилем в ночное время	6-66
Управление автомобилем под дождем.....	6-66
Управление автомобилем в затопленных местах.....	6-67
Движение по автомагистрали	6-67
Снижение риска опрокидывания	6-68

6. Управление автомобилем

Вождение в зимних условиях.....	6-69
Вождение по снегу и льду.....	6-69
Меры предосторожности в зимний период	6-73
Буксировка прицепа	6-75
При буксировке прицепа	6-76
Оборудование для буксировки прицепа	6-79
Управление автомобилем с прицепом.....	6-80
Техническое обслуживание при буксировке прицепа	6-83
Масса автомобиля.....	6-84
Перегрузка	6-84



ПРЕДУПРЕЖДЕНИЕ

Угарный газ (CO) токсичен. Вдыхание угарного газа может привести к потере сознания и смерти.

Выхлопные газы содержат не имеющий цвета и запаха угарный газ.

Не вдыхайте выхлопные газы.

Если в салоне автомобиля появился запах выхлопного газа, немедленно откройте окна. Воздействие угарного газа может привести к потере сознания и смерти от удушья.

Следите за тем, чтобы в выхлопной системе не было утечек газов.

Проверку выхлопной системы следует производить каждый раз, когда автомобиль заезжает на подъемник для замены масла или для каких-либо других целей. При изменении звука работы системы выпуска отработанных газов или в случае удара обо что-либо днищем автомобиля рекомендуется как можно скорее проверить систему выпуска отработанных газов у официального дилера HYUNDAI.

Не оставляйте двигатель включенным в закрытых помещениях.

Работа двигателя на холостом ходу, даже при открытых воротах гаража, является небезопасной. Дайте двигателю поработать не дольше, чем необходимо для того, чтобы запустить его и вывести автомобиль из гаража.

Избегайте длительной работы двигателя на холостом ходу, когда в салоне автомобиля находятся люди.

Вынужденная длительная работа двигателя на холостом ходу при нахождении людей в салоне автомобиля допускается только на открытом воздухе. При этом необходимо установить регулятор притока воздуха в положение подачи свежего воздуха, а регулятор вентилятора на максимальную мощность, чтобы обеспечить подачу в салон свежего воздуха.

Не допускайте засорения воздухозаборных отверстий.

Для поддержания нормальной работы вентиляционной системой следите за тем, чтобы расположенные перед ветровым стеклом воздухозаборные отверстия не забивались снегом, льдом, листьями и т.п.

Если нужно двигаться с открытой крышкой багажника, выполните указанные далее действия.

Закройте все окна.

Откройте воздушные заслонки панели приборов.

Установите регулятор притока воздуха в положение подачи свежего воздуха, регулятор управления воздушным потоком в положение «Floor» (Пол) или «Face» (Лицо), а регулятор вентилятора на максимальную мощность.

ПЕРЕД ПОЕЗДКОЙ

Перед посадкой в автомобиль

- Все окна, наружные зеркала и внешние осветительные приборы должны быть чистыми и не запачканными.
- Удалите иней, снег или лед.
- Осмотрите шины на наличие износа и повреждений.
- Убедитесь, что под автомобилем нет следов утечки.
- Перед движением задним ходом убедитесь в отсутствии каких-либо препятствий позади автомобиля.

Перед запуском двигателя

- Убедитесь в плотном закрытии капота, багажника и дверей.
- Отрегулируйте положение сидения и рулевого колеса.
- Отрегулируйте положения внутреннего зеркала и наружных зеркал заднего вида.
- Проверьте работу наружных осветительных приборов.
- Пристегните ремень безопасности. Убедитесь, что все пассажиры пристегнуты ремнями безопасности.
- Поверните ключ зажигания в положение «ON» (Вкл.) и проверьте указатели и индикаторы панели приборов, а также сообщения на дисплее приборной панели.
- Убедитесь в том, что весь багаж надежно уложен или закреплен.



ПРЕДУПРЕЖДЕНИЕ

Чтобы снизить вероятность **СЕРЬЕЗНОЙ ТРАВМЫ** или **СМЕРТИ**, соблюдайте описанные далее меры предосторожности.

- **ВСЕГДА** пристегивайтесь ремнем безопасности. Все пассажиры должны быть правильно пристегнуты ремнями безопасности до того, как автомобиль начнет движение. Подробную информацию см. в разделе «Ремни безопасности» в главе 3.
- Никогда не ослабляйте внимание во время движения. Полагайте, что другие участники движения или пешеходы могут быть менее внимательными и совершать ошибки.
- Будьте все время сосредоточенными на управлении автомобилем. Отвлечение внимания водителя может приводить к авариям.
- Соблюдайте безопасную дистанцию до следующих впереди транспортных средств.



ПРЕДУПРЕЖДЕНИЕ

Вождение в состоянии алкогольного или наркотического опьянения **ЗАПРЕЩЕНО**.

Вождение в таком состоянии может стать причиной **СЕРЬЕЗНОЙ ТРАВМЫ** или **СМЕРТИ**.

Управление транспортным средством в состоянии опьянения — главная причина гибели людей на дорогах каждый год. Даже небольшое количество алкоголя влияет на рефлексы, восприятие и точность оценки. Всего одна порция спиртного может ограничить вашу способность реагировать на меняющиеся условия и чрезвычайные ситуации, а с каждой следующей порцией скорость реакции будет снижаться.

Вождение в состоянии наркотического опьянения столь же или даже более опасно, чем вождение в нетрезвом виде.

Вероятность серьезного ДТП значительно возрастает, если выпить или принять медицинские препараты или наркотики, а затем сесть за руль автомобиля. Если вы выпили или приняли наркотики, не садитесь за руль. Не стоит ездить с водителем, который выпил или принял наркотики. Выберите трезвого водителя или вызовите такси.

ЗАМОК ЗАЖИГАНИЯ (ПРИ НАЛИЧИИ)



ПРЕДУПРЕЖДЕНИЕ

Чтобы снизить вероятность **СЕРЬЕЗНОЙ ТРАВМЫ** или **СМЕРТИ**, соблюдайте описанные далее меры предосторожности.

- Не позволяйте детям и лицам, не знакомым с принципами работы данного автомобиля, прикасаться к замку зажигания или соответствующим частям. Автомобиль может внезапно тронуться с места.
- **НИКОГДА** не тянитесь к замку зажигания или любым другим элементам управления через рулевое колесо во время движения автомобиля. Нахождение вашей руки в этой области может привести к потере контроля над автомобилем и, следовательно, – к аварии.

Замок зажигания с ключом (при наличии)

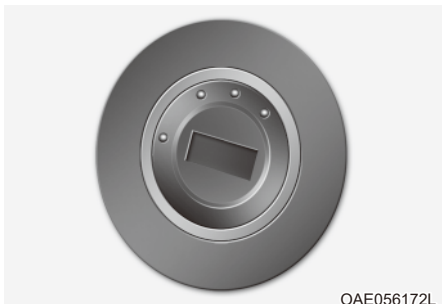

Замок зажигания подсвечивается при каждом открывании передней двери, если ключ в замке не находится в положении «ON» (Вкл.). Подсветка выключается сразу же после включения или выключения зажигания по прошествии 30 секунд со времени закрывания двери. (при наличии)



ПРЕДУПРЕЖДЕНИЕ

- **НИКОГДА** не поворачивайте ключ зажигания в положение «LOCK» (Блокировка) или «ACC» (питание на доп. устройства), когда автомобиль движется, за исключением чрезвычайных ситуаций. Это приведет к остановке двигателя и отключению усилителей рулевой и тормозной систем. Это может привести к потере контроля над направлением движения и функцией торможения, что может стать причиной аварии.
- Перед тем как покинуть сиденье водителя, обязательно переведите рычаг переключения передач на 1-ю передачу на подъеме или в положение «R» на спуске (для механической коробки передач), либо в положение «P» (для автоматической коробки передач), задействуйте стояночный тормоз и поверните ключ зажигания в положение «LOCK» (Блокировка).
Если не предпринять эти меры предосторожности, может произойти непредвиденное движение автомобиля.

К СВЕДЕНИЮ

Никогда не используйте дополнительные накладки на замок зажигания. Это может привести к проблемам при запуске двигателя из-за сбоя связи.

Положения замка зажигания с ключом

Положение замка зажигания	Действие	Примечания
«LOCK» (Блокировка)	Ключ зажигания можно извлечь только в положении LOCK.	Рулевое колесо блокируется для защиты автомобиля от угона. (при наличии)
«ACC» (питание на доп. устройства)	Включение электрического оборудования.	Происходит разблокирование рулевого колеса. Если Вам не удастся повернуть ключ зажигания в положение ACC, поверните рулевое колесо вправо или влево, чтобы снять напряжение, и поверните ключ.
«ON» (Вкл.)	Это нормальное рабочее положение ключа, в котором происходит запуск двигателя. В этом положении действуют все основные и вспомогательные системы автомобиля. При переводе ключа зажигания из положения ACC в положение ON можно проверить все контрольные лампы.	Не оставляйте ключ зажигания в положении ON при выключенном двигателе, чтобы не разрядилась АКБ.
«START» (Пуск)	Для запуска двигателя поверните ключ в замке зажигания в положение «START» (Пуск). Ключ в замке возвращается в положение «ON» (Вкл.), если отпустить ключ.	Двигатель будет прокручиваться, пока вы не отпустите ключ.

Запуск двигателя



ПРЕДУПРЕЖДЕНИЕ

- Для управления автомобилем всегда надевайте соответствующую обувь. Не следует управлять автомобилем в туфлях на высоких каблуках, лыжных ботинках, сандалиях или пляжных тапках и т.п. В такой обуви неудобно нажимать педали тормоза и газа.
- Недопустимо производить пуск двигателя при нажатой педали акселератора. Автомобиль может прийти в движение и вызвать аварию.
- Необходимо дождаться нормализации частоты оборотов двигателя. Автомобиль может неожиданно прийти в движение, если отпустить педаль тормоза при высокой частоте оборотов двигателя.

Автомобиль с механической коробкой передач:

1. Стояночный тормоз должен быть включен.
2. Рычаг переключения передач должен находиться в положении «N» (нейтраль).
3. Нажмите педали сцепления и тормоза.
4. Поверните ключ в замке зажигания в положение «START» (Пуск). Удерживайте ключ (не более 10 секунд) до запуска двигателя, затем отпустите.

Автомобиль с автоматической коробкой передач:

1. Стояночный тормоз должен быть включен.
2. Рычаг переключения передач находится в положении P (парковка).
3. Нажмите педаль тормоза.
4. Поверните ключ в замке зажигания в положение «START» (Пуск). Удерживайте ключ (не более 10 секунд) до запуска двигателя, затем отпустите.

Информация

- Не дожидайтесь прогрева двигателя, пока автомобиль находится в неподвижном состоянии. Начните движение при небольших оборотах двигателя (избегайте резкого ускорения и замедления).
- Всегда заводите автомобиль, удерживая ногу на педали тормоза. Не нажимайте на педаль акселератора при пуске автомобиля. Не допускайте работу двигателя на очень высоких оборотах во время прогрева.

К СВЕДЕНИЮ

Чтобы не повредить системы автомобиля, обратите внимание на указанную далее информацию.

- Не удерживайте ключ зажигания в положении «START» (Пуск) более 10 секунд. Выждите от 5 до 10 секунд до повторения попытки запуска двигателя.
- Не переключайте замок зажигания в положение «START» (Пуск) при работающем двигателе. Это может привести к повреждению стартера.
- Если позволяет ситуация на дороге, то рычаг переключения передач можно перевести в положение «N» (нейтраль) во время движения автомобиля и повернуть замок зажигания в положение «START» (Пуск), при этом повторно пытаться запустить двигатель.
- Не пытайтесь заводить двигатель, буксируя или толкая автомобиль.

Кнопка запуска/останова двигателя (при наличии)



При открытии передней двери загорается кнопка «Engine Start/Stop» (запуск/останов двигателя). После закрытия двери она горит еще 30 секунд.



ПРЕДУПРЕЖДЕНИЕ

Чтобы выключить автомобиль в экстренной ситуации, выполните указанные далее действия.

Нажмите и удерживайте кнопку запуска и остановки двигателя более двух секунд, или три раза нажмите и отпустите эту кнопку (в течение трех секунд).

Если автомобиль не останавливается, двигатель можно перезапустить, не нажимая педаль тормоза (автоматическая коробка передач)/педаль тормоза и сцепления (механическая коробка передач). Для этого нужно перевести рычаг переключения передач в нейтральное положение «N» и нажать кнопку запуска и остановки двигателя.



ПРЕДУПРЕЖДЕНИЕ

- НИКОГДА не нажимайте кнопку «Engine Start/Stop» (запуск/останов двигателя) во время движения автомобиля, за исключением экстренных случаев. Это приведет к выключению автомобиля и отключению усилителей рулевой и тормозной систем. Это может привести к потере контроля над направлением движения и функцией торможения, что может стать причиной аварии.
- Прежде чем покинуть автомобиль, обязательно переведите коробку передач в режим «P» (парковка), задействуйте стояночный тормоз, нажмите кнопку «Engine Start/Stop» (запуск/останов двигателя), чтобы выключить двигатель, и, уходя, заберите с собой электронный ключ. Если не предпринять эти меры предосторожности, может произойти непредвиденное движение автомобиля.
- НИКОГДА не тянитесь сквозь рулевое колесо к кнопке «Engine Start/Stop» (запуск/останов двигателя) или любым другим элементом управления во время движения автомобиля. Нахождение вашей руки в этой области может привести к потере контроля над автомобилем и, следовательно, – к аварии.

Кнопка запуска/остановки двигателя

- Автомобиль с автоматической коробкой передач

Положение кнопки	Действие	Примечания
«OFF» (Выкл.)	<p>Чтобы выключить двигатель, переведите автомобиль в режим «P» (парковка) и нажмите кнопку «Engine Start/Stop» (запуск/останов двигателя).</p> <p>Обратите внимание, если нажать кнопку «Engine Start/Stop» (запуск/останов двигателя), когда автомобиль находится в режиме «D» (передний ход) или «R» (задний ход), передача будет автоматически переведена в положение «P» (парковка).</p> <p>Если кнопка «Engine Start/Stop» (запуск/останов двигателя) нажата, когда коробка передач находится в режиме «N» (нейтраль), она перейдет в положение «ACC» (питание на доп. устройства).</p> <p>Рулевое колесо блокируется для защиты автомобиля от угона.</p>	<p>Если при открывании водительской двери блокировка рулевого колеса по какой-либо причине не срабатывает, то подается предупреждающий звуковой сигнал. (при наличии)</p>
«ACC» (питание на доп. устройства)	<p>Нажмите находящуюся в положении «OFF» (Выкл.) кнопку «Engine Start/Stop» (запуск/останов двигателя), не нажимая педаль тормоза. Включается некоторое электрическое оборудование.</p> <p>Происходит разблокирование рулевого колеса.</p>	<ul style="list-style-type: none"> Если оставить кнопку «Engine Start/Stop» (запуск/останов двигателя) в положении «ACC» (питание на доп. устройства), то через час питание от аккумулятора будет автоматически отключено, чтобы исключить его разрядку. Если рулевое колесо не разблокировать надлежащим образом, кнопка «Engine Start/Stop» (запуск/останов двигателя) работать не будет. Нажмите кнопку «Engine Start/Stop» (запуск/останов двигателя), одновременно поворачивая рулевое колесо вправо-влево, чтобы разблокировать его.
«ON» (Вкл.)	<p>Нажмите находящуюся в положении «ACC» (питание на доп. устройства) кнопку «Engine Start/Stop» (запуск/останов двигателя), не нажимая педаль тормоза.</p> <p>Перед пуском двигателя можно проверить индикаторы.</p>	<p>Не оставляйте кнопку «Engine Start/Stop» (запуск/останов двигателя) в положении «ON» (Вкл.), если двигатель не работает, во избежание разрядки аккумулятора.</p>
«START» (Пуск)	<p>Чтобы запустить двигатель, выжмите педаль тормоза и нажмите кнопку «Engine Start/Stop» (запуск/останов двигателя), когда коробка передач находится в положении «P» (парковка) или «N» (нейтраль).</p> <p>Для обеспечения безопасности запускайте двигатель, когда коробка передач находится в положении «P» (парковка).</p>	<p>При нажатии кнопки «Engine Start/Stop» (запуск/останов двигателя) без нажатия педали тормоза двигатель не включается. В этом случае кнопка запуска и останова двигателя работает следующим образом: «OFF» (Выкл.) → «ACC» (питание на доп. устройства) → «ON» (Вкл.) → «OFF» (Выкл.) или «ACC» (питание на доп. устройства)</p>

- * Чтобы предотвратить разрядку аккумулятора, кнопка «Engine Start/Stop» (запуск/останов двигателя) переходит в положение «OFF» (Выкл.), если в течение определенного времени кнопка «Engine Start/Stop» находится в положении «ACC» (питание на доп. устройства) или «ON» (Вкл.), а рычаг переключения передач – в режиме P (парковка). Если функция работает, габаритные огни выключаются. Для повторного использования габаритных огней выключите и включите переключатель фар на рулевой колонке.

Кнопка запуска/остановки двигателя

- Автомобиль с механической коробкой передач

Положение кнопки	Действие	Примечания
«OFF» (Выкл.)	<ul style="list-style-type: none"> • Чтобы выключить двигатель, остановите автомобиль и нажмите кнопку запуска и остановки двигателя. • Рулевое колесо блокируется для защиты автомобиля от угона. (при наличии) 	Если при открывании водительской двери блокировка рулевого колеса по какой-либо причине не срабатывает, то подается предупреждающий звуковой сигнал.
«ACC» (Доп. устройства)	<ul style="list-style-type: none"> • Нажмите кнопку пуска-останова двигателя, когда кнопка в положении OFF, не нажимая педаль сцепления. • Включение электрического оборудования. • Происходит разблокирование рулевого колеса. 	<ul style="list-style-type: none"> • Если оставить кнопку «Engine Start/Stop» (запуск/останов двигателя) в положении «ACC» (питание на доп. устройства), то через час питание от аккумулятора будет автоматически отключено, чтобы исключить его разрядку. • Если рулевое колесо не разблокировать надлежащим образом, кнопка «Engine Start/Stop» (Запуск/остановка двигателя) работать не будет. Нажмите кнопку «Engine Start/Stop» (Запуск/остановка двигателя), одновременно поворачивая рулевое колесо вправо-влево, чтобы уменьшить требуемое усилие.
«ON» (Вкл.)	<ul style="list-style-type: none"> • Нажмите кнопку пуска-останова двигателя, когда она находится в положении ACC, не нажимая педаль сцепления. • Перед пуском двигателя можно проверить индикаторы. 	Не оставляйте кнопку «Engine Start/Stop» (запуск/останов двигателя) в положении «ON» (Вкл.), если двигатель не работает, во избежание разрядки аккумулятора
«START» (Запуск)	Чтобы запустить двигатель, нажмите педаль сцепления и педаль тормоза, затем нажмите кнопку запуска и остановки двигателя. Рычаг переключения передач должен находиться в положении "N" (Нейтраль).	При нажатии кнопки запуска и остановки двигателя без нажатия педали тормоза двигатель не включается. В этом случае кнопка запуска и остановки двигателя работает следующим образом: «OFF» (Выкл.) → «ACC» (Доп. устройства) → «ON» (Вкл.) → «OFF» (Выкл.)

Запуск двигателя



ПРЕДУПРЕЖДЕНИЕ

- Для управления автомобилем всегда надевайте соответствующую обувь. Не следует управлять автомобилем в туфлях на высоких каблуках, лыжных ботинках, сандалиях или пляжных тапках и т.п. В такой обуви неудобно нажимать педали тормоза и газа.
- Недопустимо производить пуск двигателя при нажатой педали акселератора.

Автомобиль может начать двигаться, что может привести к аварии.

- Необходимо дождаться нормализации частоты оборотов двигателя. Автомобиль может неожиданно прийти в движение, если отпустить педаль тормоза при высокой частоте оборотов двигателя.



Информация

- При нажатии кнопки «Engine Start/Stop» (запуск/останов двигателя) автомобиль запустится только при условии, что электронный ключ находится в автомобиле.
- Даже если электронный ключ находится в автомобиле, но он далеко от водителя, двигатель может не запуститься.
- Если кнопка «Engine Start/Stop» (запуск/останов двигателя) находится в положении «ACC» (питание на доп. устройства) или «ON» (Вкл.), то при открытии любой из дверей система проверяет наличие интеллектуального ключа. При отсутствии электронного ключа в салоне мигает индикатор «» и загорается предупреждение «Key not in vehicle» (Ключ не в машине) Если все двери закрыты, звуковой сигнал также подается в течение приблизительно 5 секунд. Держите электронный ключ в салоне.

Запуск бензинового двигателя

Автомобиль с механической коробкой передач

1. Всегда держите при себе электронный ключ.
2. Стояночный тормоз должен быть включен.
3. Рычаг переключения передач должен находиться в нейтральном положении.
4. Нажмите педали сцепления и тормоза.
5. Нажмите кнопку «Engine Start/Stop» (запуск/останов двигателя).

Автомобиль с автоматической коробкой передач:

1. Всегда держите при себе электронный ключ.
2. Стояночный тормоз должен быть включен.
3. Убедитесь, что рычаг коробки передач находится в положении «P» (парковка)
4. Нажмите педаль тормоза.
5. Нажмите кнопку «Engine Start/Stop» (запуск/останов двигателя).



Информация

- Не ждите прогрета двигателя, пока автомобиль находится в неподвижном состоянии.
Начните движение при небольших оборотах двигателя Избегайте резкого ускорения и замедления.
- Всегда заводите автомобиль, удерживая ногу на педали тормоза. Не нажимайте на педаль акселератора при пуске автомобиля. Не допускайте работу двигателя на очень высоких оборотах во время прогрева.

Запуск дизельного двигателя

Для того чтобы запустить холодный дизельный двигатель, его необходимо предварительно прогреть перед запуском и разогреть перед началом движения.

Автомобиль с механической коробкой передач

1. Всегда держите при себе электронный ключ.
2. Стояночный тормоз должен быть включен.
3. Рычаг переключения передач должен находиться в нейтральном положении.
4. Нажмите на педали сцепления и тормоза.
5. Нажмите кнопку «Engine Start/Stop» (запуск/останов двигателя).
6. Не отпускайте педаль тормоза до тех пор, пока не погаснет индикатор разогрева двигателя (🔥).
7. Двигатель запустится после того, как погаснет индикатор разогрева двигателя (🔥).

Автомобиль с автоматической коробкой передач:

1. Всегда держите при себе электронный ключ.
2. Стояночный тормоз должен быть включен.
3. Убедитесь, что рычаг коробки передач находится в положении «P» (парковка)
4. Нажмите педаль тормоза.
5. Нажмите кнопку «Engine Start/Stop» (запуск/останов двигателя).
6. Не отпускайте педаль тормоза до тех пор, пока не погаснет индикатор разогрева двигателя (🔥).
7. Двигатель запустится после того, как погаснет индикатор разогрева двигателя (🔥).



Информация

Если еще раз нажать кнопку «Engine Start/Stop» (запуск/останов двигателя) во время предварительного прогрева двигателя, он может запуститься.

Запуск и останов двигателя с турбокомпрессором с промежуточным охлаждением

1. Не разгоняйте двигатель сразу после пуска. Если двигатель холодный, дайте ему поработать на холостом ходу несколько секунд, чтобы обеспечить надлежащую смазку турбокомпрессора.
2. После езды с высокой скоростью или в течение длительного времени при высокой нагрузке двигателя перед выключением двигателя необходимо дать ему поработать около 1 минуты на холостом ходу. Этот период требуется для охлаждения турбокомпрессор до выключения двигателя.

К СВЕДЕНИЮ

Не следует останавливать двигатель сразу же после того, как он работал с большой нагрузкой. Это может привести к серьезному повреждению двигателя или блока турбонагнетателя.

К СВЕДЕНИЮ

Чтобы не повредить системы автомобиля, обратите внимание на указанную далее информацию.

- Если двигатель заглох во время движения, не пытайтесь перевести коробку передач в положение «Р» (парковка).

Если позволяют транспортный поток и дорожные условия, переведите коробку передач в режим «N» (нейтраль), пока автомобиль еще движется, и нажмите кнопку «Engine Start/Stop» (запуск/останов двигателя), чтобы попытаться перезапустить двигатель.

- Не пытайтесь заводить автомобиль, буксируя или толкая его.

К СВЕДЕНИЮ

Чтобы не повредить системы автомобиля, обратите внимание на указанную далее информацию.

Не удерживайте кнопку «Engine Start/Stop» (запуск/останов двигателя) в нажатом положении более 10 секунд, исключая случай перегорания предохранителя стоп-сигнала.

Если перегорел предохранитель стоп-сигнала, вы не сможете запустить двигатель в нормальном режиме. Замените предохранитель новым. Если нет возможности заменить предохранитель, можно запустить двигатель, если нажать и удерживать кнопку «Engine Start/Stop» (запуск/останов двигателя) в течение 10 секунд, при этом она должна находиться в положении «АСС» (питание на доп. устройства).

В целях безопасности при запуске автомобиля всегда следует нажимать педаль тормоза.



©US4061002

i Информация

Если аккумуляторная батарея электронного ключа разряжена или электронный ключ не работает нормально, двигатель можно запустить, нажав кнопку «Engine Start/Stop» (запуск/останов двигателя) и повернув электронный ключ в направлении, указанном на приведенном выше рисунке.

Останов двигателя

Автомобиль с механической коробкой передач

1. Остановите автомобиль и выжмите одновременно педаль сцепления и педаль газа.
2. При нажатых педалях сцепления и тормоза переведите рычаг переключения передач в положение «N» (нейтраль).
3. Переключите кнопку «Engine Start/Stop» (запуск/останов двигателя) в положение «OFF» (Выкл.) и задействуйте стояночный тормоз.

Автомобиль с автоматической коробкой передач:

1. Остановите автомобиль и нажмите педаль тормоза до упора.
2. Убедитесь, что рычаг коробки передач находится в положении «Р» (парковка)
3. Переключите кнопку «Engine Start/Stop» (запуск/останов двигателя) в положение «OFF» (Выкл.) и задействуйте стояночный тормоз.

Дистанционный запуск (при наличии)

■ Тип А



OUS4051263L

■ Тип В



OUS4051252L

■ Тип С



OUS4051253L

Автомобиль можно завести с помощью кнопки «Remote Start» (Дистанционный запуск двигателя) на электронном ключе.

Для дистанционного запуска двигателя выполните указанные далее действия.

1. Нажмите кнопку блокировки двери на расстоянии не более 10 м (32 футов) от автомобиля.
2. Удерживайте кнопку дистанционного запуска двигателя (HOLD) более 2 секунд в течение 4 секунд после отключения блокировки дверей.
3. Чтобы отключить функцию дистанционного запуска двигателя, нажмите кнопку дистанционного запуска (HOLD) один раз.
 - Кнопка дистанционного запуска двигателя (HOLD) может не сработать, если электронный ключ находится на расстоянии более 10 м (32 футов) от автомобиля.
 - Автомобиль не запустится дистанционно, если открыт капот или крышка багажника.
 - Для включения функции дистанционного запуска рычаг переключения передач должен находиться в положении «Р» (парковка).
 - Если вы сядете в автомобиль без зарегистрированного электронного ключа, двигатель выключится.
 - Двигатель выключится, если вы не сядете в автомобиль в течение 10 минут с момента дистанционного запуска.
 - Двигатель не должен долго работать на холостых оборотах.

МЕХАНИЧЕСКАЯ КОРОБКА ПЕРЕДАЧ

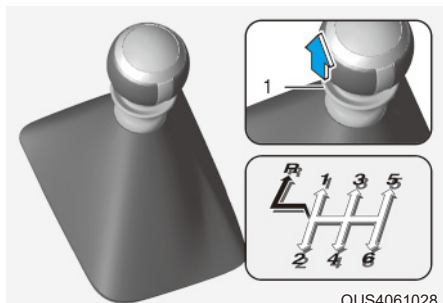

OUS4061028

➔ При перемещении рычага переключения необходимо потянуть кольцо (1) вверх.

⇨ Рычаг переключения передач можно перемещать без поднятия кольца (1).

Чтобы включить передачу заднего хода «R» необходимо, чтобы автомобиль полностью остановился. После этого переведите рычаг переключения передач сначала в нейтральное положение, и только потом в положение «R» (задний ход).

Если автомобиль полностью остановился, но переключить рычаг на 1-ю передачу или передачу заднего хода «R» затруднительно, выполните следующие действия.

1. Переведите рычаг переключения передач в нейтральное положение и нажмите педаль сцепления.
2. Выжмите педаль сцепления, затем включите первую передачу или передачу заднего хода (R).

Работа механической коробки передач

Механическая коробка передач имеет 6 передних передач. Все передние передачи в коробке полностью синхронизированы, поэтому переключение на более высокую или низкую передачу выполняется без труда.

ПРЕДУПРЕЖДЕНИЕ

Перед тем как покинуть автомобиль обязательно установите рычаг переключения передач на 1-ю передачу, если при парковке на склоне автомобиль направлен в сторону подъема, или на передачу заднего хода «R», если автомобиль направлен в сторону уклона, задействуйте стояночный тормоз и переведите ключ зажигания в положение «LOCK/OFF» (Блокировка/выкл.). Если не предпринять эти меры предосторожности, может произойти непредвиденное движение автомобиля.

Информация

В холодную погоду передачи могут переключаться с трудом, пока не прогреется смазка в коробке передач.

Использование сцепления

Педаль сцепления должна быть полностью выжата до пола перед:

- Запуск двигателя
Двигатель не запустится, если не нажата педаль сцепления.
- Переключение передач
Чтобы запустить двигатель, нажмите педаль газа и медленно отпустите педаль сцепления.

Педаль сцепления необходимо отпускать медленно. Во время движения педаль сцепления всегда должна быть отпущена.

К СВЕДЕНИЮ

Чтобы исключить излишний износ и повреждение сцепления:

- Не держите ногу на педали сцепления во время движения.
- Не пытайтесь удерживать автомобиль на склоне с помощью сцепления в ожидании разрешающего сигнала светофора и т.п.
- Всегда выжимайте педаль сцепления до конца, чтобы избежать появления шума и повреждения сцепления.
- Не запускайте автомобиль на 2-й (второй) скорости, за исключением тех случаев, когда вы начинаете движение на скользкой дороге.
- Поднимаясь по склону, держите нажатой педаль сцепления и будьте внимательны, чтобы повторно не нажать на педаль после того, как вы ее отпустили. Многократное нажатие на педаль в этом случае может привести к неполадкам системы сцепления.

Понижение передачи

При движении в медленном потоке или вверх по крутому склону переключайтесь на более низкую передачу, чтобы не нагружать двигатель.

При движении на более низкой передачи меньше вероятность того, что двигатель заглохнет. Кроме этого, с нее легче набирать скорость, когда это необходимо.

При движении вниз по склону включение более низкой передачи позволяет поддерживать безопасную скорость за счет торможения двигателем, в результате меньше изнашиваются тормоза.

К СВЕДЕНИЮ

Во избежание повреждения двигателя, сцепления и трансмиссии следуйте указанным далее рекомендациям.

- При переключении с пятой передачи на четвертую следите за тем, чтобы случайно не сместить рычаг переключения передач в сторону и не включить вторую передачу. При резком понижении передачи частота оборотов двигателя может повыситься до красной зоны тахометра.
- Не следует понижать передачу сразу больше чем на две ступени и делать это на высокой частоте оборотов двигателя (5000 об/мин и выше). При таком понижении передачи можно повредить двигатель, сцепление и коробку передач.

Приемы безопасного вождения

- Не выключайте передачу в автомобиле перед спуском: автомобиль не должен катиться под гору по инерции. Это чрезвычайно опасно.
- При движении не держите ногу на педали тормоза. Это может привести к перегреву и выходу из строя тормозов и связанных с ними систем.
При длительном движении под гору сбавьте скорость и переключитесь на более низкую передачу. Автомобиль будет замедляться за счет торможения двигателем.
- Перед тем как понижать передачу, необходимо сбавить скорость. Это поможет избежать превышения допустимого числа оборотов двигателя, что может вызвать его повреждение.
- Замедлите скорость, когда дует боковой ветер. Это позволит улучшить управляемость автомобиля.
- Чтобы не повредить трансмиссию, обязательно полностью останавливайте автомобиль перед включением передачи заднего хода (положение «R»).
- При движении по скользкому покрытию соблюдайте крайнюю осторожность. Особую осторожность также следует соблюдать при торможении, ускорении или переключении передач. Резкое изменение скорости при движении автомобиля по скользкому покрытию может привести к тому, что ведущие колеса утратят сцепление с дорогой и автомобиль потеряет управление, что может стать причиной аварии.



ПРЕДУПРЕЖДЕНИЕ

Избегайте резкого торможения на скользких дорогах. Автомобиль может пойти юзом и стать причиной дорожно-транспортного происшествия.



ПРЕДУПРЕЖДЕНИЕ

Меры предосторожности, позволяющие снизить риск получения **СЕРЬЕЗНЫХ ТРАВМ** или **ГИБЕЛИ**, указаны далее.

- **ВСЕГДА** пристегивайтесь своим ремнем безопасности. В случае столкновения человек, не воспользовавшийся ремнем безопасности, гораздо больше подвержен риску травмирования или гибели.
- Не превышайте безопасную скорость на поворотах или разворотах.
- Не допускайте резких движений рулевым колесом, например, при смене полосы движения или быстрых, крутых разворотах.
- Риск опрокидывания значительно выше при потере управления на скоростных автострадах.
- Потеря управления часто происходит при выезде с дороги двух или более колес, когда водитель пытается резко выкрутить рулевое колесо назад, чтобы вернуться на дорогу.
- В случае если автомобиль съезжает с дорожного покрытия, не следует слишком резко работать рулем. Вместо этого нужно снизить скорость, а потом уже возвращаться на полосу движения.
- **HYUNDAI** рекомендует соблюдать указываемые дорожными знаками ограничения скорости.

АВТОМАТИЧЕСКАЯ КОРОБКА ПЕРЕДАЧ

- Комплектация с рычагом переключения передач
 - Левый руль

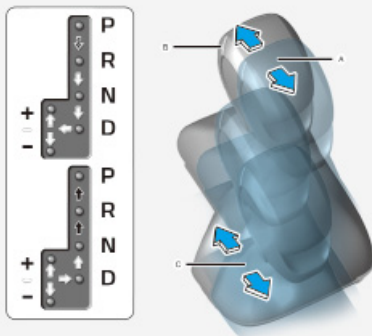

OUS4061027

- Правый руль

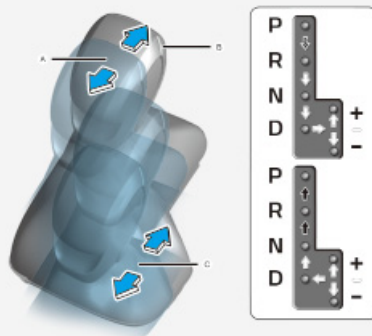

OUS4061027R

[A]: Рычаг переключения передач, [B]: Кнопка выключения блокировки переключения передач, [C]: Режим ручного переключения передач

- ▤ Выжмите педаль тормоза, нажмите кнопку выключения блокировки переключения передач и переместите рычаг.
- ➡ Нажмите кнопку выключения блокировки переключения передач и переместите рычаг.
- ⇨ Рычаг переключения передач можно перемещать без дополнительных действий.

- Комплектация с кнопкой переключения передач
 - Левый руль



OUS4061038

- Правый руль



OUS4061038R

Управление автоматической трансмиссией

Автоматическая трансмиссия имеет 8 скоростей переднего и одну скорость заднего хода. Индивидуальные скорости выбираются автоматически в положении «D» (передний ход).

Когда замок зажигания находится в положении «ON» (Вкл.), то положение рычага или кнопки переключения передач можно определить по индикатору на приборной панели.



ПРЕДУПРЕЖДЕНИЕ

Меры предосторожности, позволяющие снизить риск получения серьезных травм или гибели, указаны далее.

- Перед переключением коробки передач в положение «D» (передний ход) или «R» (задний ход) убедитесь в отсутствии людей вблизи автомобиля, в особенности детей.
- Прежде чем покинуть водительское место, проверьте, что переключения передач находится в положении «P» (парковка); затем включить стояночный тормоз и перевести ключ зажигания в положение «LOCK/OFF» (Блокировка/выкл). Если эти меры предосторожности не будут приняты, может произойти внезапное движение автомобиля.
- При использовании подрулевого переключателя (в ручном режиме переключения) на скользких дорогах не осуществляйте быстрое торможение двигателем (переключение с высокой на более низкую передачу). Автомобиль может пойти в занос и стать причиной аварии.

Предупреждающие сообщения



OOSH069007L

- Это сообщение появляется при высокой температуре масла в трансмиссии.
- В определенных условиях, таких как повторяющиеся остановки и трогание с места на крутых уклонах, резкое замедление или ускорение или другие неблагоприятные условия вождения, температура сцепления трансмиссии может чрезмерно возрасти.
- В данной ситуации следует проехать в безопасное место, остановить автомобиль не выключая двигатель, задействовать тормоз, перевести рычаг переключения передач в положение «P» (Парковка), и дать трансмиссии остыть.

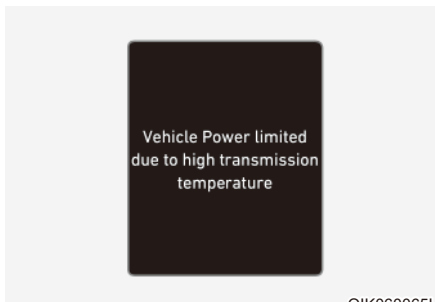

OIK060065L

- Это сообщение появляется при высокой температуре масла в трансмиссии.
- Продолжайте движение с постоянной скоростью или остановите автомобиль в безопасном месте с включенным двигателем. Когда температура масла вернется к норме, это сообщение исчезнет.

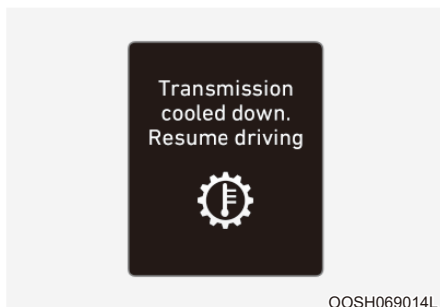

- Когда появится сообщение «Transmission cooled down. Resume driving» (Трансмиссия остыла. Продолжайте движение.), вы сможете возобновить движение.

Диапазоны переключения передач

Когда замок зажигания находится в положении «ON» (Вкл.), то положение рычага или кнопки переключения передач можно определить по индикатору на приборной панели.

«P» (парковка)

Перед тем как переводить рычаг переключения передач в положение «P» (парковка), нужно полностью остановить автомобиль.

Для переключения из положения «P» (парковка) необходимо сильно нажать на педаль тормоза и убедиться, что нога не находится на педали акселератора.

Если после выполнения всех вышеуказанных действий по-прежнему не удастся перевести рычаг в положение «P» (парковка), см. раздел «Выключение блокировки переключения передач» в данной главе (для комплектации с рычагом переключения передач).

Прежде чем выключить двигатель, необходимо перевести рычаг или кнопку переключения передач в положение «P» (парковка).



ПРЕДУПРЕЖДЕНИЕ

- Переключение в положение «P» (парковка) во время движения может привести к потере управляемости автомобиля.
- Остановив автомобиль, обязательно переведите его в положение «P» (парковка), задействуйте стояночный тормоз и выключите двигатель.
- При парковке на склоне переведите коробку передач в положение «P» (парковка) и задействуйте стояночный тормоз, чтобы предотвратить скатывание автомобиля вниз.
- Не следует использовать положение коробки передач «P» (парковка) вместо стояночного тормоза.

«R» (задний ход)

Это положение рычага переключения передач используется для движения автомобиля задним ходом.

К СВЕДЕНИЮ

Перед тем как переключать рычаг передач в положение «R» (задний ход) или из этого положения, следует полностью остановить автомобиль, так как при переключении в положение «R» (задний ход) во время движения автомобиля возможно повреждение коробки передач.

Если автомобиль остановился на передаче «R» (задний ход), то при открытии двери водителя (с отстегнутым ремнем безопасности) трансмиссия будет автоматически переведена в положение «P» (парковка) (автомобиль с кнопкой переключения передач).

Если автомобиль движется на передаче «R» (задний ход), то при открытии двери водителя (с отстегнутым ремнем безопасности) трансмиссия, возможно, не будет автоматически переведена в положение «P» (парковка), чтобы не допустить ее повреждения (автомобиль с кнопкой переключения передач).

«N» (нейтраль)

Колеса выведены из зацепления с трансмиссией. Использовать положение «N» (нейтраль) при необходимости повторного запуска заглухшего двигателя или при необходимости остановки со включенным двигателем. Переключить рычаг в положение «P» (парковка) в случае необходимости покинуть автомобиль по любым причинам.

Всегда выжимать педаль тормоза при переключении из положения «N» (нейтраль) на другую скорость.



ПРЕДУПРЕЖДЕНИЕ

Не переключаться на скорость пока ваша нога не находится на педали тормоза. Переключение на скорость при работающем на высокой скорости двигателе может привести к внезапно быстрому движению автомобиля. Можно потерять управление автомобилем и врезаться в людей или объекты.

«D» (передний ход)

Это положение для нормального движения вперед. Трансмиссия автоматически выбирает нужную передачу в последовательности из 6 (или 8) передач, обеспечивая оптимальный расход топлива и мощность.

Чтобы начать движение вперед, при работающем двигателе и нажатой педали тормоза нажмите кнопку «D» (передний ход) (в комплектации с кнопкой переключения передач).

Затем нажмите педаль акселератора.

Для увеличения тяги во время обгона другого транспортного средства или при движении на подъеме сильнее выжмите педаль акселератора. Трансмиссия автоматически понизит передачу на одну или несколько ступеней.

Если автомобиль остановился на передаче «D» (передний ход), то при открытии двери водителя (с отстегнутым ремнем безопасности) трансмиссия будет автоматически переведена в положение «P» (парковка) (в комплектации с кнопкой переключения передач).

Если автомобиль движется на передаче «D» (передний ход), то при открытии двери водителя (с отстегнутым ремнем безопасности) трансмиссия, возможно, не будет автоматически переведена в положение «P» (парковка), чтобы не допустить ее повреждения (в комплектации с кнопкой переключения передач).

С помощью переключателя «DRIVE MODE» (Режим вождения) можно переключиться из режима «NORMAL» (Нормальный) в режим «ECO» (Экономичный) или «SPORT» (Спортивный).

Дополнительные сведения см. в разделе «Встроенная система управления режимами движения» далее в этой главе.

Как оставаться в режиме «N» (нейтраль) при выключенном двигателе (в комплектации с кнопкой переключения передач)



©US4061003

■ Тип А

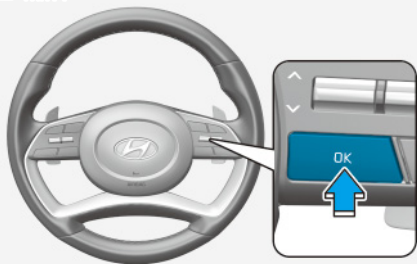

ODN8069007

■ Тип В

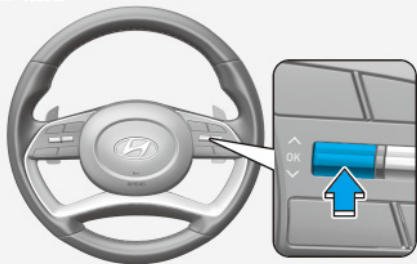

ODN8069008

При необходимости остаться в режиме «N» (нейтраль) после выключения двигателя (в режиме «ACC» (питание на доп. устройства)) выполните указанные далее действия.

1. Когда двигатель работает или кнопка запуска/остановки двигателя находится в положении «ON» (Вкл.), отпустите стояночный тормоз. Если активирована функция «AUTO HOLD» (Автоудержание), выключите ее.
2. Выжав педаль тормоза, нажмите кнопку «N» (Нейтраль).
3. Когда вы уберете ногу с педали тормоза, на ЖК-дисплее панели управления появится сообщение «Press and hold OK button to stay in Neutral when vehicle is Off» (Нажмите и удерживайте кнопку «OK», чтобы остаться на нейтральной передаче, когда автомобиль выключится) или «Hold OK button to stay in neutral gear position when vehicle is Off» (Удерживайте кнопку «OK» нажатой, чтобы остаться на нейтральной передаче, когда автомобиль выключится).
4. Нажмите и удерживайте кнопку «OK» на рулевом колесе дольше 1 секунды.
5. Когда на ЖК-дисплее панели управления появится сообщение «Vehicle will stay in (N). Change gear to cancel' (or 'N will stay engaged when the vehicle is Off)» (Передача в «N» при выключенном автомобиле. Переключите передачу для отмены), нажмите кнопку «Engine Start/Stop» (запуск/останов двигателя), одновременно нажимая педаль тормоза.

Если вы отстегнете ремень безопасности водителя и откроете дверь водителя, будет автоматически выбрана передача «P» (Парковка), а кнопка «Engine Start/Stop» (Запуск/остановка двигателя) перейдет в положение «OFF» (Выкл.).

К СВЕДЕНИЮ

При переключении передачи в положение «N» (нейтраль) ключ зажигания будет находиться в положении «ACC» (питание на доп. устройства). Обратите внимание, что двери нельзя заблокировать, если ключ находится в положении «ACC» (питание на доп. устройства), если ключ останется в положении «ACC» (питание на доп. устройства) на длительное время, может разрядиться аккумулятор.

Режим переключения передач вручную (в комплектации с рычагом переключения передач)

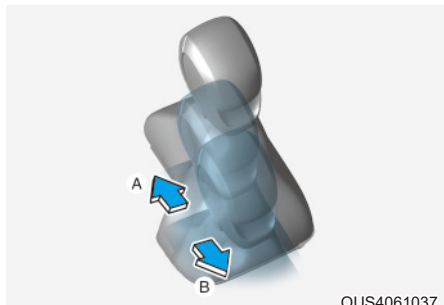

OUS4061037

[A]: + (Вверх), [B] : - (Вниз)

Независимо от того, стоит автомобиль или движется, ручной режим можно выбрать, переместив рычаг переключения передач из положения «D» (Движение вперед) в паз ручного управления. Для того чтобы вернуть рычаг переключения передач в положение «D» (передний ход), переместите его обратно в основной паз.

В ручном режиме перемещение рычага переключения передач назад и вперед позволяет выбрать необходимый при данных условиях диапазон передач.

+ (Повышение): Для того чтобы повысить передачу на одну ступень, один раз переместите рычаг вперед.

- (Понижение): для понижения передачи на одну ступень однократно толкните рычаг назад.

i Информация

- Переключение возможно только между восемью передними передачами. Для того чтобы переключиться на задний ход или припарковать автомобиль, переместите рычаг переключения передач в положение «R» (задний ход) или «P» (парковка) соответственно.
- Понижение передачи производится автоматически при снижении скорости автомобиля. При остановке автомобиля автоматически выбирается первая передача.
- Когда значение оборотов в минуту для двигателя достигает красной зоны трансмиссия переключается на повышенную передачу автоматически.
- Если водитель нажимает рычаг к «+» (Вверх) или «-» (Вниз), то трансмиссия может не выполнить запрошенную смену передач в случае, если следующая передача не соответствует допустимому значению скорости вращения двигателя. Водитель должен повышать передачу с учетом ситуации на дороге, следя за тем, чтобы частота оборотов двигателя не достигала красной зоны.
- При движении по скользкой дороге переместите рычаг переключения передач в положение «+» (Вверх). В результате коробка передач переключится на 2-ую передачу, которая лучше подходит для стабильного движения по скользкой дороге. Переведите рычаг передач в положение «-» (Вниз), чтобы снова переключиться на первую передачу.

Снятие блокировки переключения передач (в комплектации с рычагом переключения передач)

Если рычаг переключения передач невозможно переместить из положения «Р» (парковка) в положение «R» (задний ход) при нажатой педали тормоза, продолжайте нажимать педаль тормоза, а затем выполните следующие действия.

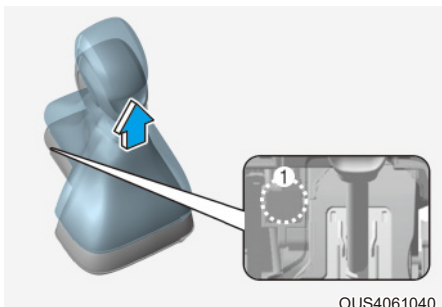

1. Переведите ключ зажигания в положение «LOCK/OFF» (Блокировка/выкл).
2. Включите стояночный тормоз.
3. Аккуратно снимите пыльники рычага переключения передач.
4. Переместите рычаг переключения передач, удерживая при этом кнопку выключения блокировки переключения передач (1) с помощью инструмента (например, шлицевой отвертки).

Если для переключения передач приходится использовать кнопку выключения блокировки, рекомендуем незамедлительно обратиться в официальный дилерский центр HYUNDAI для проверки автомобиля.

Система блокировки переключения передач

Из соображений безопасности автоматическая коробка передач снабжена системой блокировки переключения передач, которая предотвращает переключение из положения «Р» (парковка) в положение «R» (задний ход), если не нажата педаль тормоза.

Чтобы перевести рычаг переключения передач из положения «Р» (парковка) в положение «R» (задний ход), выполните следующие действия.

1. Нажмите и удерживайте педаль тормоза.
2. Запустите двигатель или переведите ключ зажигания в положение «ON».
3. Нажмите педаль тормоза и переведите рычаг переключения передач в положение «R» (задний ход) (в комплектации с рычагом переключения передач).

Нажмите педаль тормоза, а затем нажмите кнопку «R» (задний ход) (в комплектации с кнопкой переключения передач).

Система блокировки ключа зажигания (при наличии)

Ключ зажигания можно извлечь из замка, только если рычаг переключения передач находится в положении «Р» (парковка).

Если АКБ разряжена:

Вы не сможете переключать передачи, если аккумулятор разряжен.

В экстренных случаях выполните указанные ниже действия, чтобы переключить коробку передач в режим «N» (нейтраль) на ровной поверхности.

1. Подсоедините кабели аккумулятора от другого автомобиля или от другого аккумулятора к клеммам для запуска от внешнего источника внутри моторного отсека.

Дополнительные сведения см. в разделе «Запуск двигателя от внешнего источника» в главе 8.

2. Переведите замок зажигания в положение «ON» (Вкл.) и отпустите стояночный тормоз.
3. Включите передачу «N» (нейтраль). См. раздел «Как оставаться в режиме «N» (нейтраль) при выключенном двигателе» в этой главе.

Парковка

Обязательно дождитесь полной остановки автомобиля и не отпускайте педаль тормоза. Переключите рычаг передач в положение «Р» (парковка), затем включите стояночный тормоз и переключите замок зажигания в положение «LOCK/OFF» (Блокировка/выкл.). Выходя из автомобиля, возьмите ключ с собой.



ПРЕДУПРЕЖДЕНИЕ

Когда вы находитесь в автомобиле с включенным двигателем, не нажимайте слишком долго на педаль акселератора. Двигатель или система выпуска отработанных газов может перегреться и воспламениться.

Выхлопные газы и система выпуска отработанных газов очень горячие. Не дотрагивайтесь до элементов этой системы.

Не останавливайтесь и не паркуйте автомобиль там, где на земле есть что-либо, что может загореться, например, сухая трава, бумага или листья. Это может привести к пожару.

Сообщения на ЖК-дисплее (в комплектации с кнопкой переключения передач)

- * Реальное сообщение на дисплее может отличаться от приведенного ниже.
- * Содержание сообщения зависит от модели автомобиля.

Shifting conditions not met. Reduce speed, then shift (Переключение КПП возможно после снижения скорости).

Если частота вращения двигателя или скорость движения слишком велики для переключения передачи, то на ЖК дисплее появляется предупреждающее сообщение.

Рекомендуется снизить частоту вращения двигателя или замедлить скорость перед переключением на более низкую передачу.

Press brake pedal to change gear (Нажмите тормоз для переключ. передачи)

Если при переключении передач педаль тормоза не нажата, на ЖК-дисплее появится предупреждение.

Рекомендуется нажать педаль тормоза, а затем переключить передачу.

Shift to P after stopping (После остановки переключите в «Р» (парковка))

Если педаль тормоза не нажата во время переключения передачи, то на ЖК дисплее появляется предупреждающее сообщение.

Перед переключением в положение «Р» (парковка) следует остановить автомобиль.

PARK engaged (Задействован стояночный тормоз Р)

Если педаль тормоза не нажата во время переключения передачи, то на ЖК дисплее появляется предупреждающее сообщение.

Данное сообщение появляется на ЖК-дисплее, когда передача переключена в положение «Р» (парковка).

«Press and hold the OK button on the steering wheel to stay in Neutral» (Нажать и держать на руле кнопку ОК, чтобы остаться в положении N).

Это сообщение появляется, если в процессе остановки двигателя переключиться на передачу «N» (Neutral) и убрать ногу с педали тормоза. Если вы хотите, чтобы автомобиль остался в режиме «N» (нейтраль) после выключения двигателя, нажмите кнопку «ОК» на рулевом колесе и удерживайте ее нажатой более 1 секунды.

Более подробные сведения см. в разделе «Как оставаться в режиме «N» (нейтраль) при выключенном двигателе (в комплектации с кнопкой переключения передач)» этой главы.

«Vehicle will stay in (N). Change gear to cancel» (Передача в N при выключенном двигателе)/ «N» (Neutral) останется включенной при выключении двигателя.

Это предупреждающее сообщение отображается на ЖК-дисплее приборной панели, если нажать кнопку «ОК» на рулевом колесе после появления сообщения. После выключения двигателя автомобиль останется в режиме «N» (нейтраль).

«NEUTRAL engaged» (Задействована нейтральная передача N)

Данное сообщение появляется на ЖК-дисплее, когда передача переключена в положение «N» (нейтраль).

«Gear already selected» (Передача уже выбрана) или «This gear is already selected» (Эта передача уже выбрана)

Это предупреждающее сообщение отображается ЖК-дисплее, если еще раз нажать кнопку текущей передачи.

«Shift button held down» (Нажата кнопка переключения передач) / Кнопка переключения передач застряла

Это предупреждающее сообщение отображается на ЖК-дисплее, если нажать и не отпускать кнопку передачи либо если эта кнопка работает неправильно. Очистите область вокруг кнопки переключения передач.

Если это сообщение появится еще раз, рекомендуется проверить автомобиль у официального дилера HYUNDAI.

«Shifter system malfunction! Service immediately» (Ошибка системы переключения! Немедленно обратитесь в сервисную службу)

Это предупреждающее сообщение отображается на ЖК-дисплее, если трансмиссия или кнопка переключения передач не работают должным образом в режиме «P» (парковка).

В этом случае рекомендуется немедленно проверить автомобиль у официального дилера HYUNDAI.

«Check shift controls» (Проверить управление передачами)

Это предупреждающее сообщение отображается на ЖК-дисплее, если возникла неисправность кнопки переключения передач трансмиссии.

В этом случае рекомендуется немедленно проверить автомобиль у официального дилера HYUNDAI.

Подрулевые переключатели скоростей (ручной режим) (при наличии)



Подрулевыми переключателями скоростей можно пользоваться, если рычаг или кнопка переключения передач находятся в положении «D» (передний ход) либо включен режим ручного переключения передач.

Переведите рычаг или кнопку переключения передач в положение «D» (передний ход) и выполните указанные ниже действия.

Потяните подрулевой переключатель передач [+] или [-] один раз, чтобы переключиться на одну передачу вверх или вниз, и система автоматически перейдет из автоматического в ручной режим переключения передач.

Чтобы вернуться в автоматический режим переключения передач из ручного режима переключения передач, выполните одно из указанных ниже действий.

- Потяните подрулевой переключатель [+] и удерживайте его в этом положении более одной секунды.
- Переведите рычаг переключения передач из положения «D» (передний ход) в паз ручного управления, а затем переведите его обратно в положение «D» (передний ход) (если автомобиль оснащен рычагом переключения передач). Если автомобиль оснащен кнопкой переключения передач, нажмите кнопку «D».

Кроме того, автомобиль переключается из режима ручного переключения передач обратно в режим автоматического переключения передач в любой из указанных ниже ситуаций.

- Если во время движения мягко нажать педаль акселератора более чем на 6 секунд.
- Если автомобиль остановился.

Переведите рычаг или кнопку переключения передач в режим ручного переключения передач и выполните указанные ниже действия.

Для того чтобы переключиться на одну передачу выше или ниже, один раз переместите переключатель «+» или «-».

Информация

При одновременном потягивании подрулевых переключателей передач [+] и [-] переключения не происходит.

Приемы безопасного вождения

- Не переключайте коробку передач в режим «Р» (парковка) или «N» (нейтраль) в любой другой режим, одновременно нажимая педаль акселератора.
- Не переключайте коробку передач в режим «Р» (парковка) во время движения.
Дождитесь полной остановки автомобиля, прежде чем включать передачи «R» (задний ход) или «D» (передний ход).
- Не переключайте передачу в положение «N» (нейтраль) во время движения. Если во время движения переключить передачу в режим «N» (нейтраль), автомобиль потеряет способность выполнять торможение двигателем. Это может повысить риск дорожно-транспортного происшествия.
Кроме того, переключение передачи назад в режим «D» (передний ход) во время движения может серьезно повредить коробку передач.
- Двигаясь по дороге с уклоном, всегда переключайте коробку передач в положение «D» (передний ход) при движении вперед и «R» (задний ход) при движении задним ходом, а также перед началом движения проверяйте положение рычага переключения передач по индикатору на приборной панели. Движение в направлении, противоположном выбранной передаче, представляет опасность, так как может вызвать выключение двигателя и ухудшение работы тормозов.
- Во время движения не ставьте ногу на педаль тормоза. Даже небольшое, но последовательное нажатие на педаль может привести к перегреву, износу тормозов или даже их выходу из строя.
- Покидая автомобиль, обязательно задействуйте стояночный тормоз. Не полагайтесь на переключение коробки передач в положение «Р» (парковка), если требуется предотвратить движение автомобиля.
- При движении по скользкому покрытию соблюдайте крайнюю осторожность. Особую осторожность также следует соблюдать при торможении, ускорении или переключении передач. Резкое изменение скорости при движении автомобиля по скользкому покрытию может привести к тому, что ведущие колеса утратят сцепление с дорогой и автомобиль потеряет управление, что может стать причиной аварии.

- Оптимальные характеристики и экономичность автомобиля достигаются плавной работой педалью акселератора.



ПРЕДУПРЕЖДЕНИЕ

Меры предосторожности, позволяющие снизить риск получения СЕРЬЕЗНЫХ ТРАВМ или ГИБЕЛИ, указаны далее.

- **ВСЕГДА** пристегивайтесь ремнем безопасности. В случае столкновения человек, не воспользовавшийся ремнем безопасности, гораздо больше подвержен риску травмирования или гибели.
- Не превышайте безопасную скорость на поворотах или разворотах.
- Не допускайте резких движений рулевым колесом, например, при смене полосы движения или быстрых, крутых разворотах.
- Риск опрокидывания значительно выше при потере управления на скоростных автострадах.
- Потеря управления часто происходит при выезде с дороги двух или более колес, когда водитель пытается резко выкрутить рулевое колесо назад, чтобы вернуться на дорогу.
- В случае если автомобиль съезжает с дорожного покрытия, не следует слишком резко работать рулем. Вместо этого нужно снизить скорость, а потом уже возвращаться на полосу движения.
- **HYUNDAI** рекомендует соблюдать указываемые дорожными знаками ограничения скорости.

К СВЕДЕНИЮ

Механизм резкого понижения передачи (при наличии)

Используйте данный механизм для максимального ускорения. Выжмите педаль акселератора за точку давления. Автоматическая коробка передач переключится на более низкую передачу в зависимости от оборотов двигателя.

Вы можете почувствовать запуск механизма пониженной передачи и услышать звук, сопровождающий его работу. Это нормальное явление.

ТОРМОЗНАЯ СИСТЕМА

Тормоза с усилителями

Ваш автомобиль оснащен тормозами с усилителем, которые автоматически регулируются в процессе нормальной эксплуатации.

Если двигатель не запущен или выключен во время движения, усилитель тормоза работать не будет. Автомобиль все равно можно остановить, нажав педаль тормоза сильнее, чем обычно. Однако тормозной путь будет больше, чем с усилителем тормозов.

Если двигатель не работает, то сохранившееся в системе тормозное усилие постепенно уменьшается при каждом нажатии на педаль тормоза. Не следует часто нажимать на педаль тормоза, если усилитель не работает.



ПРЕДУПРЕЖДЕНИЕ

Соблюдайте указанные далее меры предосторожности.

- Во время движения не ставьте ногу на педаль тормоза. Это может привести к перегреву тормозов, чрезмерному износу тормозных накладок и тормозных колодок, а также увеличению тормозного пути.
- При спуске с длинного и крутого холма используйте подрулевой переключатель скоростей и понижайте передачу вручную, чтобы контролировать скорость без чрезмерного использования педали тормоза. Постоянное торможение приводит к перегреву тормоза и может вызвать временное падение эффективности торможения.

- Если тормоза намокли, то характеристики безопасного замедления автомобиля ухудшаются; также при нажатии на тормоз автомобиль может бросить в сторону. Медленное и легкое нажатие тормоза позволяет определить такое состояние тормозной системы. Всегда проверяйте работу тормозов таким образом после проезда по глубокой воде. Чтобы высушить тормоза, слегка нажимайте и отпускайте педаль тормоза, двигаясь на безопасной скорости, чтобы нагреть тормоза; повторите эту операцию до нормального состояния работы тормоза. Следует избегать движения на высокой скорости до тех пор, пока тормоза не будут функционировать нормально.

Индикатор износа дисковых тормозов

При износе тормозных колодок и необходимости в новых колодках раздается звуковой предупреждающий сигнал высокого тона от передних или задних тормозов. Этот звук может появляться и исчезать или это может произойти при нажатии на педаль тормоза.

Обратите внимание, что при определенных условиях движения или климатических условиях может возникать визг тормозов при первом нажатии педали тормоза (или легком нажатии). Это нормально и не указывает на проблему с тормозами.

К СВЕДЕНИЮ

Во избежание дорогостоящего ремонта тормозов не эксплуатируйте автомобиль с изношенными тормозными колодками.



Информация

Тормозные колодки заменяются только комплектами для переднего и заднего моста.

Стояночный тормоз Ручной (при наличии)

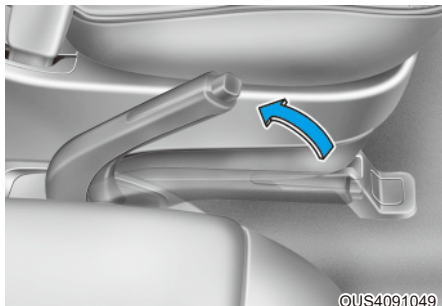

При выходе из автомобиля всегда полностью затягивайте стояночный тормоз. Для включения стояночного тормоза:

1. Сильно нажмите на педаль тормоза.
2. Как можно дальше потяните вверх рычаг стояночного тормоза.



ПРЕДУПРЕЖДЕНИЕ

Чтобы снизить риск **ТЕЛЕСНЫХ ПОВРЕЖДЕНИЙ** или **СМЕРТЕЛЬНОГО ИСХОДА**, пользуйтесь стояночным тормозом только в чрезвычайной ситуации и не применяйте его во время обычного движения автомобиля. Это может привести к повреждению системы торможения и аварии.

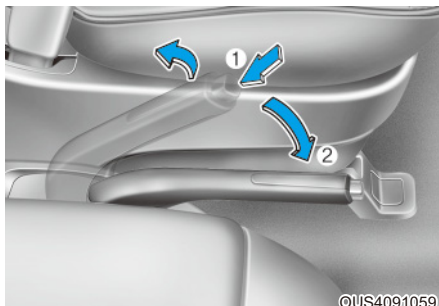

Чтобы выключить, выполните указанные далее действия.

1. Сильно нажмите на педаль тормоза.
2. Нажмите кнопку разблокирования (1) и, удерживая ее, сначала слегка потяните рычаг стояночного тормоза вверх, а затем опустите его вниз (2).

Если стояночный тормоз не отпускается или отпускается не полностью, рекомендуется обратиться в официальный дилерский центр HYUNDAI для проверки автомобиля.



ПРЕДУПРЕЖДЕНИЕ

- Прежде чем покинуть автомобиль или во время парковки, всегда следует дождаться полной остановки автомобиля и не отпускать педаль тормоза. Переведите рычаг переключения передач на 1-ю передачу на подъеме или в положение «R» на спуске (для механической коробки передач), либо в положение «P» (для автоматической коробки передач), задействуйте стояночный тормоз и поверните ключ зажигания в положение «OFF» (ВЫКЛ).

Автомобили с не полностью затянутым стояночным тормозом могут случайно начать движение и причинить травмы вам и другим.

- При парковке на уклоне заблокируйте колеса автомобиля, чтобы предотвратить его качение.
- НИКОГДА НЕ позволяйте посторонним лицам, незнакомым с устройством автомобиля, прикасаться к стояночному тормозу. Случайное отпускание стояночного тормоза может стать причиной тяжелых травм.
- При отключении стояночного тормоза необходимо сильно нажать и удерживать ногой педаль тормоза.

К СВЕДЕНИЮ

- Не выжимайте педаль акселератора, если задействован стояночный тормоз. При нажатии на педаль акселератора при включенном стояночном тормозе включается звуковой сигнал. Это может привести к повреждению стояночного тормоза.
- Движение с включенным стояночным тормозом может привести к перегреву тормозной системы и преждевременному износу или повреждению деталей тормоза. Перед началом движения убедитесь, что стояночный тормоз полностью отпущен, а сигнальная лампа тормоза не горит.

Сигнализатор стояночного тормоза



Проверьте сигнальную лампу стояночного тормоза, повернув ключ в замке зажигания в положение «ON» (Вкл.) (не запускайте двигатель).

Если стояночный тормоз включен, эта лампа горит в положениях START или ON ключа зажигания.

Перед началом движения убедитесь, что стояночный тормоз отпущен и контрольная лампа тормоза не горит.

Если индикатор тормоза продолжает гореть после отпускания стояночного тормоза при работающем двигателе, возможно, возникла неисправность в тормозной системе. Эта ситуация требует безотлагательного внимания.

По возможности немедленно остановите автомобиль. Если это невозможно, используйте крайнюю осторожность при управлении автомобилем и продолжайте движение только до тех пор, пока не сможете добраться до безопасного места.

Электронный стояночный тормоз (EPB) (при наличии)

Включение стояночного тормоза



OVS4061004

Включение электронного стояночного тормоза (EPB) описано далее.

1. Нажмите и удерживайте педаль тормоза.
2. Потяните вверх выключатель электронного стояночного тормоза.

Убедитесь, что загорелся индикатор стояночного тормоза.

Ситуации автоматического применения электронного стояночного тормоза описаны далее.

- Запросы других систем
- Водитель выключает автомобиль во время работы функции «Auto Hold» (Автоматическое удержание).

Аварийное торможение

При возникновении проблем с педалью тормоза во время движения можно выполнить экстренное торможение, вытянув вверх и удерживая выключатель электрического стояночного тормоза (EPB). Торможение возможно только при удержании выключателя электронного стояночного тормоза (EPB). Однако тормозной путь будет больше, чем обычно.



ПРЕДУПРЕЖДЕНИЕ

Для снижения риска получения ТЯЖЕЛЫХ ТРАВМ или ЛЕТАЛЬНОГО ИСХОДА запрещается использовать EPB, когда автомобиль движется, за исключением экстренных случаев. Это может повредить тормозную систему и привести к серьезной аварии.



Информация

Во время аварийного торможения загорается индикатор стояночного тормоза, указывающий на работу системы.

К СВЕДЕНИЮ

Если при использовании электрического стояночного тормоза в целях аварийного торможения постоянно ощущается шум и запах гари, проверьте автомобиль у официального дилера HYUNDAI.

Отключение стояночного тормоза



OUS4061005

Чтобы отпустить EPB, выполните указанные далее действия.

1. Переключите кнопку «Engine Start/Stop» (запуск/останов двигателя) в положение «ON» (Вкл.) или «START» (Старт).
2. Нажмите переключатель EPB при нажатой педали тормоза.

Убедитесь, что индикатор стояночного тормоза погас.

Чтобы автоматически отпустить EPB, выполните указанные далее действия.

- Коробка передач в режиме «P» (парковка)
При работающем двигателе нажмите педаль тормоза и переместите рычаг переключения передач из положения «P» (парковка) в положение «R» (задний ход) или «D» (передний ход).
- Коробка передач в режиме «N» (нейтраль)
При работающем двигателе нажмите педаль тормоза и переключите рычаг коробки передач из положения «N» (нейтраль) в положение «R» (задний ход) или «D» (движение).

- Обеспечьте выполнение указанных далее условий.
1. Убедитесь, что ремни безопасности пристегнуты, а двери, капот и дверь багажника (только с кнопкой переключения передач) закрыты.
 2. При работающем двигателе нажмите педаль тормоза и переведите коробку передач из режима «P» (парковка) в режим «R» (задний ход), «D» (передний ход) или переключите на ручной режим.
 3. Нажмите педаль акселератора.
Убедитесь, что индикатор стояночного тормоза погас.

i Информация

- В моделях для стран Ближнего Востока электронный стояночный тормоз отпущен независимо от пристегивания ремня безопасности.
- В целях безопасности можно задействовать EPB, даже если кнопка «Engine Stop/Start» (запуск/останов двигателя) находится в положении «OFF» (Выкл.) (только при наличии заряда аккумулятора), и ее невозможно разблокировать.
- Для обеспечения безопасности при движении на спуске или задним ходом нажмите педаль тормоза и отпустите стояночный тормоз вручную выключателем электронного стояночного тормоза.

K СВЕДЕНИЮ

- Если световой индикатор стояночного тормоза продолжает светиться несмотря на разблокирование электронного стояночного тормоза, проверьте систему у официального дилера HYUNDAI.
- Не пытайтесь вести автомобиль с включенным тормозом EPB. Это ведет к чрезмерному износу тормозных колодок и дисков.

Предупреждающие сообщения

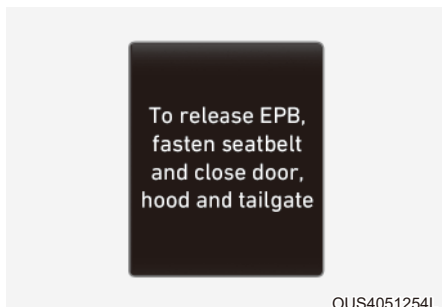

To release EPB, fasten seatbelt and close door, hood and tailgate (Для отключения стоян. тормоза пристегнуть ремни, закрыть двери, капот и багажник).

- В случае движения с задействованным EPB будет подаваться предупредительный звуковой сигнал и будет выведено соответствующее сообщение.
- Если ремень безопасности водителя не застегнут и открыт капот или крышка багажника, то будет подаваться предупреждающий звуковой сигнал и выводиться соответствующее сообщение.
- Если автомобиль неисправен, может прозвучать предупреждающий сигнал и отобразиться сообщение.

При возникновении упомянутой выше ситуации нажмите педаль тормоза и отпустите электронный стояночный тормоз нажатием выключателя EPB.



ПРЕДУПРЕЖДЕНИЕ

- Прежде чем покинуть автомобиль или во время парковки, всегда следует дождаться полной остановки автомобиля и не отпускать педаль тормоза.

Переведите рычаг переключения передач в положение «Р» (парковка) и поверните ключ зажигания в положение «OFF» (Выкл.). Выходя из автомобиля, забирайте с собой электронный ключ.

Транспортные средства, припаркованные без задействования стояночного тормоза, могут неожиданно начать движение и нанести травмы вам или окружающим.

- НЕ ПОЗВОЛЯЙТЕ посторонним лицам, не знакомым с устройством автомобиля, прикасаться к переключателю EPB. Случайное отпускание электронного стояночного тормоза может стать причиной тяжелых травм.
- При отключении EPB необходимо сильно нажать и удерживать ногой педаль тормоза.

К СВЕДЕНИЮ

- Не выжимайте педаль акселератора, если задействован стояночный тормоз. При нажатии педали акселератора с задействованным электронным стояночным тормозом будет подаваться предупреждающий звуковой сигнал и выводиться соответствующее сообщение. Может произойти повреждение стояночного тормоза.
- Движение с включенным стояночным тормозом может привести к перегреву тормозной системы и преждевременному износу или повреждению деталей тормоза. Прежде чем ехать, убедитесь, что электронный стояночный тормоз отпущен и индикатор тормоза не горит.



Информация

- При работе или отпуске EPB можно услышать звук щелчка. Это нормальное явление, которое свидетельствует об исправной работе EPB.
- Оставляя ключи парковщику или помощнику, обязательно проинформируйте его/ее об использовании EPB.

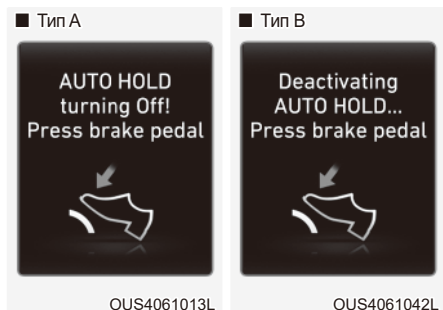

«AUTO HOLD turning Off! Press brake pedal (AUTO HOLD будет откл. Нажмите тормоз) / Отключение AUTO HOLD... Нажмите педаль тормоза

Если переход из режима автоматического удержания к применению электронного стояночного тормоза не происходит надлежащим образом, подается предупреждающий звуковой сигнал и отображается сообщение.

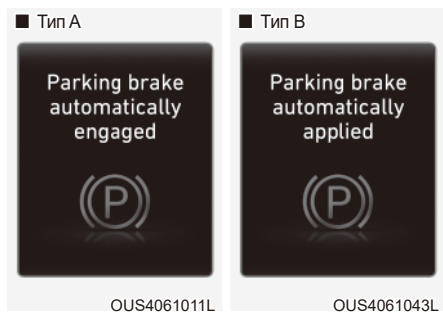

«Parking brake automatically engaged» (Автовключение стояночного тормоза) / Автоматическое применение стояночного тормоза

Если система EPB включается при работающей функции автоматического удержания, будет подан звуковой сигнал, а на дисплее появится соответствующее сообщение.

Неисправность EPB

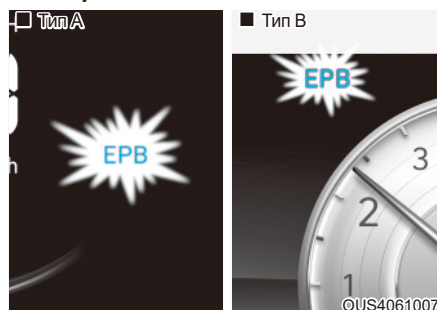

Индикатор электронного стояночного тормоза (EPB) высвечивается при переключении кнопки «Engine Start/Stop» (запуск/останов двигателя) в положение «ON» (Вкл.) и гаснет приблизительно через 3 секунды, если система работает нормально.

Если индикатор электронного стояночного тормоза (EPB) продолжает гореть, включается во время движения либо не включается при переключении кнопки «Engine Start/Stop» (запуск/останов двигателя) в положение «ON» (Вкл.), это может быть признаком неисправности системы EPB.

В этом случае рекомендуется проверить систему у официального дилера HYUNDAI.

Если включается индикатор системы ESC, индикатор электронного стояночного тормоза может гореть, чтобы указать на неисправность ESC, но это не указывает на неисправность электронного стояночного тормоза.

К СВЕДЕНИЮ

- Если световой индикатор электронного стояночного тормоза по-прежнему светится, рекомендуется проверить систему у официального дилера HYUNDAI.
- Если индикатор стояночного тормоза не горит и не мигает даже при поднятом выключателе электронного стояночного тормоза, тормоз не включен.
- Если индикатор стояночного тормоза мигает, в то время как индикатор системы EPB горит непрерывно, нажмите на рычаг, а затем потяните его вверх. Повторите эту операцию еще раз. Если световой индикатор электронного стояночного тормоза по-прежнему светится, рекомендуется проверить систему у официального дилера HYUNDAI.

Сигнализатор стояночного тормоза



Проверьте индикатор стояночного тормоза, нажав кнопку «Engine Stop/Start» (запуск/останов двигателя) в положение «ON» (Вкл.).

При включенном стояночном тормозе, эта лампа горит, когда кнопка «Engine Stop/Start» (запуск/останов двигателя) находится в положении «START» (Старт) или «ON» (Вкл.).

Перед началом движения убедитесь, что стояночный тормоз отпущен и индикатор тормоза не горит.

Если индикатор тормоза продолжает гореть после отпущения стояночного тормоза при работающем двигателе, возможно, возникла неисправность в тормозной системе. Эта ситуация требует безотлагательного внимания.

По возможности немедленно остановите автомобиль. Если это невозможно, используйте крайнюю осторожность при управлении автомобилем и продолжайте движение только до тех пор, пока не сможете добраться до безопасного места.

Если электронный стояночный тормоз не отпускается

Если электронный стояночный тормоз (EPB) не отпускается в нормальном режиме, рекомендуется погрузить автомобиль на эвакуатор и связаться с официальным дилером HYUNDAI для проверки системы.

Автоматическое удержание (при наличии)

«Auto Hold» (Автоматическое удержание) удерживает автомобиль в неподвижном состоянии, даже если педаль тормоза не выжата, после того как водитель полностью остановил автомобиль с помощью педали тормоза.

Для задействования выполните указанные далее действия.

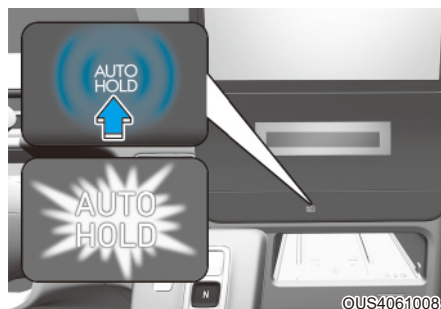

1. Закройте дверь водителя и капот, нажмите педаль тормоза, затем нажмите кнопку «AUTO HOLD» (Автоматическое удержание). Загорится белый индикатор «AUTO HOLD» (Автоматическое удержание), система перейдет в режим ожидания.



©US4061009

2. После полной остановки автомобиля с помощью педали тормоза функция «Auto Hold» (Автоматическое удержание) поддерживает давление в тормозной системе, чтобы удерживать автомобиль в неподвижном состоянии. Цвет индикатора сменится с белого на зеленый.
3. Автомобиль продолжает оставаться неподвижным даже при отпуске педали тормоза.
4. При включении электронного стояночного тормоза система автоматического удержания выключается, а цвет индикатора меняется на белый.

Чтобы выключить, выполните указанные далее действия.

При нажатии на педаль акселератора и переключении рычага передач в положение «D» (передний ход), «R» (задний ход, в автомобиле с кнопкой переключения передач) или ручной режим система автоматического удержания отключится, а автомобиль тронется с места. Цвет индикатора «Auto Hold» (Автоматическое удержание) сменится с зеленого на белый.

⚠ ПРЕДУПРЕЖДЕНИЕ

Если функция «Auto Hold» (Автоматическое удержание) автоматически отключается при нажатии педали акселератора, обязательно осмотрите области вокруг автомобиля. Медленно нажмите педаль акселератора, чтобы плавно тронуться с места.

Для отмены выполните указанные далее действия.

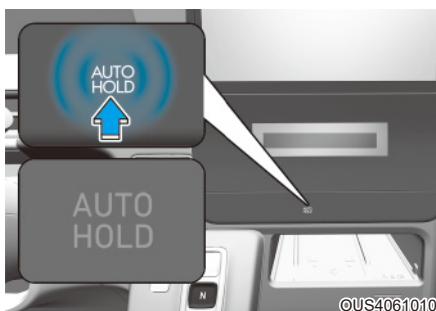

©US4061010

1. Нажмите и удерживайте педаль тормоза.
2. Нажмите переключатель «AUTO HOLD» (Автоматическое удержание).

Загорится индикатор «AUTO HOLD» (Автоматическое удержание).

⚠ ПРЕДУПРЕЖДЕНИЕ

Для предотвращения неожиданного внезапного движения автомобиля **ВСЕГДА** держите ногу на педали тормоза для отмены функции автоматического удержания в указанных далее случаях.

- Движение на спуске.
- Начните движение в режиме «R» (задний ход, в автомобиле с кнопкой переключения передач).
- Парковка автомобиля.

i Информация

- Система автоматического удержания не работает в указанных далее случаях.
 - Рычаг коробки передач находится в положении «Р» (парковка)
 - Рычаг переключения передач находится в положении «R» (задний ход, в автомобиле с рычагом переключения передач)
 - Включена система ЕРВ.
- Для обеспечения безопасности функция автоматического удержания автоматически включает ЕРВ в указанных далее случаях.
 - открыта дверь водителя;
 - открыт капот двигателя
 - Автомобиль неподвижен более 10 минут.
 - Автомобиль стоит на крутом уклоне.
 - Автомобиль переместился несколько раз.
 - Дверь багажника открыта (только при наличии кнопки переключения передач)

В этих случаях загорается индикатор стояночного тормоза, цвет индикатора «Auto Hold» (Автоматическое удержание) меняется с зеленого на белый, подается звуковой сигнал, а на дисплее отображается сообщение, информирующее водителя об автоматическом включении электронного стояночного тормоза. Перед тем как трогаться повторно, нажмите педаль тормоза, проверьте окружающую обстановку и вручную отключите стояночный тормоз с помощью переключателя ЕРВ.

- При работе функции автоматического удержания можно услышать механический шум. Это нормальный рабочий шум.

К СВЕДЕНИЮ

Если цвет индикатора «Auto Hold» (Автоматическое удержание) меняется на желтый, то функция автоматического удержания работает неправильно. Обратитесь к авторизованному дилеру HYUNDAI для проверки системы.

⚠ ПРЕДУПРЕЖДЕНИЕ

- С началом движения автомобиля медленно нажмите на педаль акселератора.
- Для обеспечения безопасности отмените работу системы «Auto Hold» (Автоматическое удержание) при движении на спуске, когда сдаете назад или паркуете автомобиль.

К СВЕДЕНИЮ

В случае неисправности в системе обнаружения открытия двери водителя и капота работа функции автоматического удержания может быть нарушена.

Обратитесь к авторизованному дилеру HYUNDAI для проверки системы.

Предупреждающие сообщения

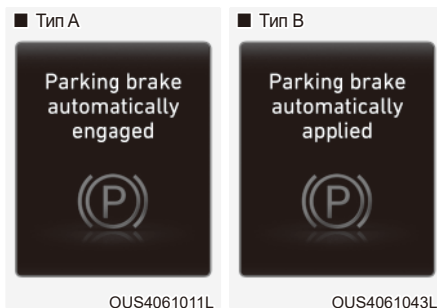

«Parking brake automatically engaged» (Автовключение стояночного тормоза) / Автоматическое применение стояночного тормоза

Если система ЕРВ включается при работающей функции автоматического удержания, будет подан звуковой сигнал, а на дисплее появится соответствующее сообщение.

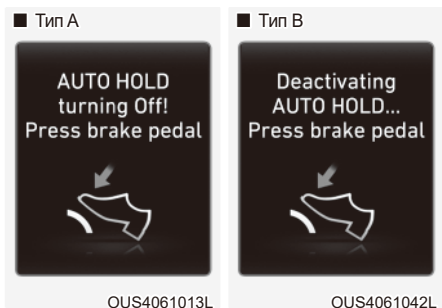

«AUTO HOLD turning Off! Нажмите педаль тормоза/Отключение АВТОМАТИЧЕСКОГО УДЕРЖАНИЯ... Нажмите педаль тормоза

Если переход из режима автоматического удержания к применению электронного стояночного тормоза не происходит надлежащим образом, подается предупреждающий звуковой сигнал и отображается сообщение.

Когда появляется это сообщение, функция «Auto Hold» (Автоматическое удержание) и стояночный тормоз могут не работать. В целях безопасности нажмите педаль тормоза.

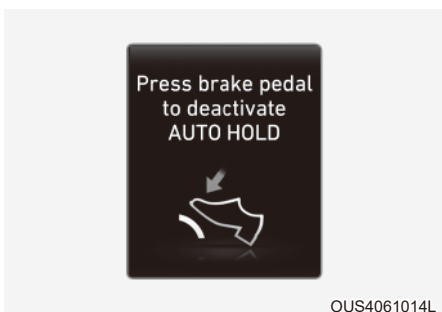

«Press brake pedal to deactivate AUTO HOLD» (Нажать тормоз для откл «AUTO HOLD»)

Если не нажать педаль тормоза при выключении функции автоматического удержания нажатием выключателя «AUTO HOLD» (Автоматическое удержание), на ЖК-дисплее отобразится сообщение. Кроме того, один раз прозвучит предупреждающий сигнал.

Антиблокировочная тормозная система (ABS)



ПРЕДУПРЕЖДЕНИЕ

Ни антиблокировочная тормозная система (ABS), ни система электронного контроля устойчивости (ESC) не предотвращают аварии из-за неправильных или опасных маневров. Несмотря на то что управляемость автомобиля при аварийном торможении улучшается, необходимо всегда сохранять безопасную дистанцию до объектов, находящихся впереди. В экстремальных дорожных условиях следует обязательно снижать скорость автомобиля. Тормозной путь автомобилей, оборудованных системой ABS или ESC, может быть больше, чем у автомобилей без этих систем при указанных далее дорожных условиях. Снижайте скорость в указанных далее случаях.

- При движении по неровным дорогам, дорогами с гравийным покрытием или заснеженным дорогам.
- При движении по дорогам с выбоинами или ямами, либо имеющих различную высоту дорожного покрытия.
- Если автомобиль оборудован цепями противоскольжения.

Не следует испытывать действие функций безопасности автомобиля, оборудованного системой ABS или ESC, двигаясь или проходя повороты на высокой скорости. Так вы можете подвергнуть опасности себя и других людей.

ABS – это электронная тормозная система, которая помогает предотвратить занос при торможении. ABS дает водителю возможность управлять и тормозить одновременно.

Использование системы ABS

Для того чтобы в экстренной ситуации система ABS работала с максимальной эффективностью, не пытайтесь корректировать давление в тормозной системе и не нажимайте многократно на педаль тормоза. Нажмите на педаль тормоза как можно сильнее.

При использовании тормозов в условиях, при которых может произойти блокировка колес, вы можете услышать звук тормозов или ощутить соответствующую вибрацию на педали тормоза. Это нормальное явление, которое свидетельствует о работе системы ABS.

Система ABS не сокращает время остановки и тормозной путь.

Всегда сохраняйте безопасную дистанцию до следующего впереди автомобиля.

Система ABS не предотвращает заносы, возникающие при резком изменении направления движения, например, при слишком быстрых разворотах или резких сменах полос движения. Всегда выбирайте безопасную скорость с учетом дорожных и погодных условий.

ABS не может предотвратить потерю устойчивости. При сильном торможении не делайте резких движений рулем. Сильное или резкое движение рулевого колеса может привести к тому, что автомобиль выедет на встречную полосу или съедет дороги.

На неплотных или неровных дорожных покрытиях работа антиблокировочной тормозной системы может привести к увеличению тормозного пути по сравнению с автомобилями, не оборудованными этой системой.

Индикатор системы ABS ((ABS)) горит в течение нескольких секунд после переключения кнопки «Engine Start/Stop» (запуск/останов двигателя) в положение «ON» (Вкл.).

В течение этого времени система ABS выполняет самодиагностику: если все нормально, то индикатор гаснет. Если индикатор продолжает гореть, возможно, в работе системы ABS возникли проблемы. Незамедлительно обратитесь к авторизованному дилеру HYUNDAI.



ПРЕДУПРЕЖДЕНИЕ

Если загорается и не гаснет индикатор системы ABS ((ABS)), возможно, в работе системы ABS возникли проблемы. В этом случае усилитель тормозов будет работать нормально. Чтобы снизить вероятность серьезной травмы или смерти, мы рекомендуем как можно скорее обратиться к официальному дилеру HYUNDAI.

К СВЕДЕНИЮ

Если вы движетесь по дороге с плохим сцеплением (например, по гололеду) и все время используете тормоза, система ABS ((ABS)) будет работать постоянно, и может загореться индикатор системы ABS. Остановите автомобиль в безопасном месте и выключите его.

Перезапустите автомобиль. Если индикатор системы ABS не горит, то система ABS работает нормально.

В противном случае, вероятно, возникли проблемы с системой ABS. Незамедлительно обратитесь к авторизованному дилеру HYUNDAI.

i Информация

Если автомобиль запускается от внешнего источника из-за низкого уровня заряда в аккумуляторе, может загореться индикатор системы ABS ((ABS)). Это происходит из-за низкого заряда аккумулятора. Такая ситуация не свидетельствует о неисправности системы ABS. Перед поездкой на автомобиле зарядите аккумулятор.

Электронный контроль устойчивости (ESC)

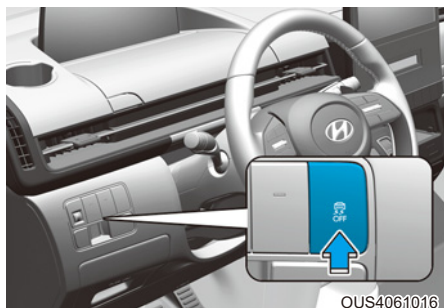

Электронная система динамической стабилизации поддерживает устойчивость автомобиля при поворотах.

Система ESC проверяет направление, в котором поворачивается рулевое колесо, и направление, в котором автомобиль движется на самом деле. Система ESC применяет тормозное давление к одному или нескольким тормозам автомобиля и вмешивается в систему управления двигателем, чтобы помочь водителю удержать автомобиль на заданной траектории. Она не является заменой навыкам и методам безопасного вождения. Всегда учитывайте дорожные условия при выборе скорости и манеры управления.

! ПРЕДУПРЕЖДЕНИЕ

Никогда не ездите слишком быстро для текущих дорожных условий или при прохождении поворотов. ESC не предотвращает аварии.

Превышение скорости на поворотах, резкие маневры и аквапланирование на мокрой дороге могут стать причиной серьезного дорожно-транспортного происшествия.

Работа системы ESC

Система ESC включена

Когда кнопка «Engine Start/Stop» (запуск/останов двигателя) находится в положении «ON» (Вкл.), индикаторы «ESC» и «ESC OFF» горят в течение приблизительно трех секунд. После того, как оба индикатора погаснут, система ESC будет включена.

Во время работы



В процессе функционирования работа системы ESC сопровождается миганием индикатора «ESC».

- При использовании тормозов в условиях, при которых может произойти блокировка колес, вы можете услышать звук тормозов или ощутить соответствующую вибрацию на педали тормоза. Это нормальное явление, которое означает, что система ESC активна.
- При включении системы ESC двигатель может не реагировать на нажатие педали акселератора так, как в обычных условиях.
- При выезде с покрытого грязью участка дороги или движении по скользкой поверхности частота вращения двигателя может не увеличиться даже при сильном нажатии на педаль акселератора. Такое поведение обеспечивает необходимую устойчивость и сцепление автомобиля с дорогой, оно не указывает на неисправность.

Система ESC выключена



Отмена работы ESC

• Состояние 1

Коротко нажмите кнопку «ESC OFF» (Выкл. ESC). Загорится индикатор «ESC OFF» (Выкл. ESC) и/или сообщение «Traction Control disabled» (Антипробуксовочная система отключена). В этом состоянии антипробуксовочная система ESC (управление двигателем) отключена, но работает функция контроля тормозов системы ESC (управление торможением).

Если в качестве режима вождения выбран «SPORT+», для параметра «ESC OFF» (Выкл. ESC) автоматически устанавливается в состояние 1, а на приборной панели загорается индикатор/появляется сообщение «ESC OFF».

• Состояние 2

Нажмите и непрерывно удерживайте кнопку «ESC OFF» (Выкл. ESC) в течение более чем 3 секунд. Загорится индикатор «ESC OFF» (Выкл. ESC) и/или сообщение «Traction & Stability Control disabled» (Антипробуксовочная система и система электронного контроля устойчивости отключены) и прозвучит предупреждающий звуковой сигнал. В этом состоянии и антипробуксовочная система ESC (управление двигателем), и функция контроля тормозов системы ESC (управление торможением) отключаются.

Если кнопку «Engine Start/Stop» (запуск/останов двигателя) перевести в положение «OFF» (Выкл.), когда система ESC отключена, ESC останется отключенной. При запуске автомобиля система ESC включается автоматически.

Индикаторы

- Индикатор «ESC» (мигает)



- Индикатор «ESC OFF» (Выкл. ESC) (включается)



При нажатии кнопки «Engine Start/Stop» (запуск/останов двигателя) (положение «ON» (Вкл.)), если система ESC работает нормально, индикатор системы ESC сначала загорается, а потом гаснет.

Индикатор системы ESC мигает каждый раз при ее срабатывании.

Если индикатор системы ESC не гаснет, это может указывать на неисправность системы ESC. Если данная сигнальная лампа горит, рекомендуется в самые кратчайшие сроки обратиться к официальному дилеру HYUNDAI для проверки автомобиля.

Индикатор «ESC OFF» (ESC выкл.) загорается при выключении системы ESC.



ПРЕДУПРЕЖДЕНИЕ

Мигание индикатора системы ESC указывает на ее активную работу.

Замедлите движения и НЕ пытайтесь ускоряться. НЕ нажимайте кнопку «ESC OFF» (Выкл. ESC) при мигании индикатора «ESC». Это может привести к потере управляемости автомобиля и аварии.

К СВЕДЕНИЮ

Езда с разными размерами шин или колес может вызвать неполадки системы ESC. Перед заменой шин убедитесь в том, что все четыре колеса и шины имеют одинаковый размер. Не управляйте автомобилем, на котором установлены колеса и шины разного размера.

Цели выключения системы ESC

При движении

Систему ESC следует отключать ненадолго, только чтобы, поддерживая крутящий момент колес, упростить выезд автомобиля, если он застрял в снегу или грязи.

Для отключения системы ESC на ходу нажмите кнопку «ESC OFF» (Выкл. ESC), двигаясь по ровной дороге.

К СВЕДЕНИЮ

Чтобы не повредить коробку передач, выполните указанные далее действия.

- Не допускайте чрезмерного вращения колеса (колес) на одной оси, пока горят индикаторы систем ESC, ABS и стояночного тормоза. На ремонт в таких случаях не распространяется гарантия на автомобиль. Снизьте мощность двигателя и не вращайте колесо (колеса) чрезмерно пока горят эти индикаторы.
- При проверке автомобиля на динамометре систему ESC следует отключить (должен гореть индикатор «ESC OFF» (Выкл. ESC)).



Информация

Выключение системы ESC не влияет на работу ABS и тормозной системы.

Система управления стабилизацией транспортного средства (VSM)

Управление стабилизацией транспортного средства (VSM) является функцией электронной системы контроля устойчивости (ESC). Она помогает сохранять стабильность автомобиля при резком ускорении или торможении на дорогах с мокрым, скользким и неровным покрытием, где сцепление колес с дорогой может внезапно становиться неравномерным.



ПРЕДУПРЕЖДЕНИЕ

При использовании системы управления стабилизацией транспортного средства соблюдайте указанные далее меры предосторожности.

- **ВСЕГДА** следите за скоростью и расстоянием до едущего впереди автомобиля. VSM не является заменой навыкам и методам безопасного вождения.
- Никогда не ездите слишком быстро для текущих дорожных условий. VSM не предотвратит аварии. Слишком высокая скорость в плохую погоду, на скользких и неровных дорогах может привести к серьезным авариям.

Работа системы VSM

Во время работы

При использовании тормозов в условиях, при которых может включиться система ESC, вы можете услышать тикающий звук от тормозов или ощутить соответствующую вибрацию на педали тормоза. Это нормальное явление, которое свидетельствует о работе системы VSM.



Информация

Система VSM не функционирует в указанных далее случаях.

- Движение на подъеме или спуске.
- Движение задним ходом.
- Горит индикатор «ESC OFF» (Выкл. ESC).
- Индикатор «EPS» (Электронный усилитель руля) () горит или мигает.



Система VSM выключена

Чтобы отменить работу системы VSM, нажмите кнопку «ESC OFF» (Выкл. ESC). Загорится индикатор «ESC OFF» (Выкл. ESC) ().

Для включения системы VSM нажмите кнопку «ESC OFF» (Выкл. ESC) еще раз. Индикатор «ESC OFF» (Выкл. ESC) погаснет.



ПРЕДУПРЕЖДЕНИЕ

Если световой индикатор системы ESC () или индикатор системы EPS () автомобиля не гаснет или мигает, это может указывать на неисправность системы VSM. Если данная сигнальная лампа горит, рекомендуется в самые кратчайшие сроки обратиться к официальному дилеру HYUNDAI для проверки автомобиля.

К СВЕДЕНИЮ

Управление автомобилем с колесами и шинами различных размеров может привести к неисправности системы VSM. Перед заменой шин убедитесь в том, что все четыре колеса и шины имеют одинаковый размер. Не управляйте автомобилем, на котором установлены шины и колеса разного размера.

Система помощи при старте на подъеме (HAC)

Система помощи при старте на подъеме помогает предотвратить движение автомобиля в обратном направлении при трогании после остановки на подъеме. Система автоматически включает тормоза приблизительно на 2 секунды (максимум на 5 секунд, если в режиме помощи при старте на подъеме слегка нажать на педаль акселератора) и отпускает их по истечении 2 секунд или при нажатии на педаль акселератора.



ПРЕДУПРЕЖДЕНИЕ

Будьте готовы в любой момент нажать на педаль акселератора при движении вверх по склону. Система помощи при старте на подъеме активируется примерно на 2 секунды (максимум на 5 секунд при легком нажатии на педаль акселератора в режиме помощи при старте на подъеме).



Информация

- Система помощи при старте на подъеме не работает, если передача переключена в положение «P» (парковка) или «N» (нейтраль).
- Система помощи при старте на подъеме включается даже при выключенной системе ESC (электронная система динамической стабилизации). Однако она не включается, если ESC не работает надлежащим образом.

Система предупреждения об экстренном торможении (ESS)

Система предупреждения об экстренной остановке оповещает водителя при помощи мигающих стоп-сигналов в момент резкого торможения.

Система активируется в указанных далее случаях.

- Автомобиль резко останавливается. (Значение замедления превышает 7 м/с^2 , а скорость движения превышает 55 км/ч (34 мили/ч).
- Сработала система ABS и скорость движения превышает 55 км/ч (34 мили/ч).

Аварийная световая сигнализация включается («ON» (Вкл.)) автоматически после мигания стоп-сигнала:

- Если скорость движения не превышает 40 км/ч (25 мили/ч).
- Если ABS выключена.
- По завершении резкого торможения.

Аварийная световая сигнализация отключается в указанных далее случаях.

- Если автомобиль движется медленно в течение определенного периода времени. Водитель может вручную выключить аварийную световую сигнализацию, нажав на кнопку.



Информация

Предупреждение об аварийной остановке не сработает, если аварийная световая сигнализация уже включена.

Система экстренного торможения для предотвращения вторичных столкновений (МСВ)

В случае аварии, когда раскрывается подушка безопасности, система экстренного торможения для предотвращения вторичных столкновений осуществляет автоматический контроль тормозов в целях снижения риска возникновения вторичных столкновений.

Работа системы

- После раскрытия подушки безопасности система экстренного торможения для предотвращения вторичных столкновений в течение непродолжительного периода времени контролирует силу нажатия педали тормоза и педали акселератора. Система работает при соблюдении следующих условий.
 - Скорость автомобиля в момент столкновения не превышает 180 км/ч (112 миль/ч).
 - Слабое нажатие на педаль тормоза и педаль акселератора.
- Если водитель нажмет на педаль тормоза сильнее определенного уровня во время работы системы экстренного торможения для предотвращения вторичных столкновений, тормозное усилие будет иметь приоритет над действием системы экстренного торможения. Однако, если водитель снимает ногу с педали тормоза, система экстренного торможения для предотвращения вторичных столкновений, снова запускает автоматическое торможение.

Система выключена

Система экстренного торможения для предотвращения вторичных столкновений не включается в указанных ниже ситуациях.

- Педаль акселератора нажата сильнее определенного уровня.
- Автомобиль остановился.
- Неисправность электронного контроля устойчивости (ESC) или электронных устройств.
- В этой ситуации нормальная работа системы невозможна.
- С момента включения автоматического контроля тормоза системой экстренного торможения для предотвращения вторичных столкновений прошло десять секунд.



ПРЕДУПРЕЖДЕНИЕ

- Система экстренного торможения для предотвращения вторичных столкновений снижает скорость автомобиля после столкновения, но не предотвращает вторичное столкновение. Вы можете выехать из зоны столкновения во избежание другой опасной ситуации, нажав на педаль акселератора.
- После остановки автомобиля системой торможения при столкновении она отключается и не управляет торможением. В зависимости от ситуации водитель должен нажать педаль тормоза или акселератора для предотвращения вторичного столкновения.

Допустимые приемы торможения



ПРЕДУПРЕЖДЕНИЕ

Прежде чем покинуть автомобиль или во время парковки, всегда следует дождаться полной остановки автомобиля и не отпускать педаль тормоза. Установите рычаг переключения передач на первую передачу (механическая коробка передач) или в положение «Р» (автоматическая коробка передач), а затем активируйте стояночный тормоз и поверните ключ зажигания в положение «LOCK/OFF» (Блокировка/выкл).

Если не включить стояночный тормоз или включить его не полностью, автомобиль может самовольно покатиться и травмировать водителя и других людей. Перед высадкой из автомобиля **ВСЕГДА** включайте стояночный тормоз.

Намокшие тормоза представляют опасность! Тормоза могут намокнуть во время проезда через стоячую воду или во время мойки. Автомобиль с намокшими тормозами теряет способность быстро останавливаться. При торможении автомобиль с намокшими тормозами может уводить в сторону.

Чтобы высушить тормоза, слегка притормаживайте, пока не восстановится нормальная работа тормозов. Если тормозное усилие не возвращается к норме, остановитесь при первой же возможности и обратитесь за помощью к официальному дилеру HYUNDAI.

Во время движения НЕ ставьте ногу на педаль тормоза. Даже незначительное, но постоянное нажатие педали тормоза может привести к перегреву, износу и вероятному выходу тормозов из строя.

Если во время движения у вас спустило шину, плавно нажмите на тормоз: во время замедления автомобиль следует удерживать в направлении прямого хода вперед. Когда позволит скорость, отведите автомобиль на обочину и остановитесь в безопасном месте.

После остановки автомобиля крепко держите ногу на педали тормоза, чтобы исключить качение автомобиля вперед.

ПОЛНЫЙ ПРИВОД (4WD) (ПРИ НАЛИЧИИ)

Система полного привода (4WD) передает энергию с двигателя на передние и задние колеса для создания максимальной тяги. Режим полного привода удобно использовать, когда требуется дополнительная тяга, например на скользких, покрытых грязью, влажных или заснеженных дорогах.



ПРЕДУПРЕЖДЕНИЕ

Меры предосторожности, позволяющие снизить риск получения СЕРЬЕЗНЫХ ТРАВМ или ГИБЕЛИ, указаны далее.

- Не превышайте безопасную скорость на поворотах или разворотах.
- Не допускайте резких движений рулевым колесом, например, при смене полосы движения или быстрых, крутых разворотах.
- В случае потери управления при движении на высокой скорости по магистрали значительно возрастает риск опрокидывания автомобиля.
- Потеря управления часто происходит при выезде с дороги двух или более колес, когда водитель пытается резко выкрутить рулевое колесо назад, чтобы вернуться на дорогу.
- В случае если автомобиль съезжает с дорожного покрытия, не следует слишком резко работать рулем. Вместо этого нужно снизить скорость, а потом уже возвращаться на полосу движения.

К СВЕДЕНИЮ

- Не ездите по воде, если ее уровень доходит до днища автомобиля.
- Как только вы выехали из грязи или воды, проверьте состояние тормозов. Нажмите на педаль тормоза несколько раз и медленно двигайтесь, пока не восстановится нормальная работа тормозов.

- Сократите интервалы технического обслуживания автомобиля, если вам приходится ездить по бездорожью, например, по песку, грязи или воде (см. раздел «Обслуживание при тяжелых условиях эксплуатации» главы 9).
- Обязательно тщательно вымойте автомобиль после движения по бездорожью, особенно его днище.
- Все шины, устанавливаемые на автомобиль, должны быть одного размера и типа.
- Для транспортировки полноприводных автомобилей можно использовать только эвакуаторы с платформой.

Управление полным приводом (4WD)

Выбор режима полного привода (4WD)



OUS40610:117

Режим передачи	Индикаторная лампа	Описание
«4WD AUTO» (Автоматический полный привод) (Режим «4WD LOCK» [Блокировка полного привода] отключен)	 LOCK (не горит)	В режиме «4WD AUTO» (Автоматический полный привод) при нормальных условиях эксплуатации автомобиль ведет себя аналогично обычному переднеприводному автомобилю. Если система определяет, что необходим привод на четыре колеса, то мощность привода будет автоматически распределена на все четыре колеса. Используйте этот режим при движении по обычным дорогам. Если выбрать параметр «Driving force distribution» (Распределение приводных усилий) на приборной панели, отобразится состояние распределения приводных усилий (4WD).
«4WD LOCK» (Блокировка полного привода)	 LOCK (горит)	Если в режиме «4WD LOCK» (Блокировка полного привода) автомобиль движется со скоростью более 60 км/ч (37 миль/ч) и переключатель режимов переведен в положение «4WD AUTO» (Автоматический полный привод), система выключается. Если скорость автомобиля уменьшится до 60 км/ч (37 миль/ч), снова включится режим «4WD LOCK» (Блокировка полного привода). Если включен режим «4WD LOCK» (Блокировка полного привода), информация о распределении приводных усилий не отображается на приборной панели. Используйте этот режим, чтобы добиться максимального сцепления колес с дорогой при движении вверх или вниз по крутым уклонам, бездорожью, песчаным или грязным дорогам и т.д.



ПРЕДУПРЕЖДЕНИЕ

Если предупреждающий индикатор 4WD () продолжает гореть на приборной панели, возможно, в вашем автомобиле имеется неисправность системы 4WD. Если светится предупреждающий световой индикатор полного привода () , рекомендуется как можно скорее проверить автомобиль у официального дилера HYUNDAI.



ВНИМАНИЕ

При движении по обычным дорогам отключайте режим «4WD LOCK» (Блокировка полного привода), нажав кнопку «4WD LOCK» (Блокировка полного привода) (при этом должен выключиться световой индикатор «4WD LOCK»). При движении по обычным дорогам в режиме «4WD LOCK» (Блокировка полного привода) (особенно при прохождении поворотов) может возникнуть механический шум или вибрация. Если отключить режим «4WD LOCK» (Блокировка полного привода), шум и вибрация исчезнут. При длительном движении с шумом и вибрацией можно повредить некоторые детали трансмиссии.

К СВЕДЕНИЮ

- При отключении режима «4WD LOCK» (Блокировка полного привода) вы можете ощутить толчок, так как в этот момент вся мощность привода будет передана на передние колеса.

Автоматическое включение полного привода (обычное вождение) (при наличии)

Если система полного привода определяет, что необходим привод на четыре колеса, мощность привода распределяется на все четыре колеса автоматически.

Меры предосторожности при управлении автомобилем с полным приводом

Перед поездкой

- Всем пассажирам необходимо пристегнуться ремнями безопасности.
- Сядьте вертикально и чуть ближе к рулевому колесу, чем обычно. Отрегулируйте рулевое колесо так, чтобы было комфортно управлять автомобилем.

Вождение по заснеженным и скользким дорогам.

- Начинайте движение медленно, плавно нажимая на педаль акселератора.
- Оборудуйте автомобиль зимними шинами или цепями противоскольжения.
- Сохраняйте безопасную дистанцию до следующих впереди транспортных средств.
- При замедлении используйте торможение двигателем при помощи подрулевого переключателя (ручной режим) и переключения на пониженную передачу в ручном режиме.
- Чтобы избежать скольжения на дороге, не превышайте разрешенную скорость, избегайте быстрого ускорения, резкого торможения и крутых поворотов.

Информация

Зимние шины должны быть установлены на все колеса.

Если нет полного набора цепей для полноприводного автомобиля, можно установить цепи только на передние колеса.

Более подробная информация относительно зимних шин и колесных цепей приводится в разделе «Управление автомобилем в зимний период» этой главы.

Движение по песку и грязи

- Двигайтесь медленно и с постоянной скоростью.
- Если необходимо, для движения по грязи используйте цепи противоскольжения.
- Сохраняйте безопасную дистанцию до следующих впереди транспортных средств.
- Снизьте скорость автомобиля и постоянно следите за ситуацией на дороге.
- Чтобы не застрять в грязи, не разгоняйтесь, избегайте быстрого ускорения, резкого торможения и крутых поворотов.

К СВЕДЕНИЮ

Если автомобиль буксует на снегу, песке или в грязи, подложите что-нибудь нескользящее под ведущие колеса, чтобы возникло сцепление, **ИЛИ** медленно подавайте вперед и назад, раскачивая автомобиль. Это может помочь высвободить автомобиль.

Однако избегайте постоянной работы двигателя на высоких оборотах. Это может привести к повреждению системы полного привода.

Движение вверх и вниз на уклоне

- Движение на уклоне вверх
 - Прежде чем начать, убедитесь в том, что это возможно.
 - Двигайтесь по возможности прямо.
- Движение под уклон
 - При движении вниз по склону не переключайте передачи. Установите нужную передачу до того, как начать движение вниз по склону.
 - При движении под уклон двигайтесь медленно, используя торможение двигателем.
 - Двигайтесь по возможности прямо.



ПРЕДУПРЕЖДЕНИЕ

Соблюдайте предельную осторожность при движении вверх и вниз на крутых уклонах. Автомобиль может перевернуться: учитывайте крутизну уклона, особенности рельефа и наличие воды или грязи.



ПРЕДУПРЕЖДЕНИЕ

Не водите машину поперек уклонов. Устойчивость автомобиля может нарушиться в результате небольшого изменения угла колеса или в случае прекращения движения вперед. Автомобиль может опрокинуться и вызвать серьезные травмы или привести к смерти.

Движение по воде

- Старайтесь избегать вождения по глубокой стоячей воде. Это может привести к остановке двигателя и засорению выхлопных труб.
- Чтобы проехать по воде, остановите автомобиль, включите всесезонный режим и двигайтесь не быстрее 8 км/ч (5 мили/ч).
- Двигаясь по воде, не переключайте передачи.



ВНИМАНИЕ

Ехать по воде нужно медленно. При слишком быстром движении в моторный отсек может попасть вода, которая намочит систему зажигания, что приведет к резкой остановке автомобиля.

Дополнительные требования к вождению

- При движении по бездорожью предварительно хорошо изучите состояние дороги по маршруту движения.
- При движении по бездорожью всегда будьте предельно внимательны и избегайте опасных участков.
- При сильном ветре двигайтесь медленно.
- Снижайте скорость на поворотах. Центр тяжести полноприводных автомобилей выше центра тяжести автомобилей с одной ведущей осью, поэтому при резких разворотах они легче переворачиваются.
- При движении вне дороги всегда крепко держите рулевое колесо.



ПРЕДУПРЕЖДЕНИЕ

При движении по бездорожью не захватывайте внутреннюю часть рулевого колеса. Можно повредить руку в результате резкого поворота рулевого колеса или отдачи в руль при ударах о предметы на земле. Вы можете потерять рулевое управление, что может привести к серьезным травмам или смерти.

Меры предупреждения аварийных ситуаций

Шины

Устанавливаемые на замену шины должны иметь одинаковый рисунок протектора и быть одинакового размера, типа, марки, грузоподъемности на всех четырех колесах.



ПРЕДУПРЕЖДЕНИЕ

Не используйте шины и колеса, размер и тип которых отличается от изначально установленных на автомобиле. Это может повлиять на безопасность и эксплуатационные характеристики автомобиля, что в свою очередь может повлечь за собой отказ рулевого управления или опрокидывание, вызывающее серьезные травмы.

В аварийной ситуации можно использовать компактную запасную шину (при наличии) или аварийный комплект для шин (при наличии). Однако не следует использовать компактное запасное колесо постоянно. Как можно скорее отремонтируйте или замените оригинальную шину во избежание отказа дифференциала или системы полного привода.

Буксировка

Полноприводный автомобиль нужно буксировать с помощью колесного подъемника и тележек или безбортовой платформы, так чтобы все колеса были подняты над землей. **Более подробная информация приводится в разделе «Буксировка» в главе 8.**

Проверка автомобиля

- При обслуживании транспортного средства на подъемнике для автомобилей не останавливайте вращение ни одного из четырех колес. Это может привести к повреждению системы полного привода.
- Запрещается задействовать стояночный тормоз, если автомобиль поднят и работает двигатель. Это может привести к повреждению системы полного привода.

Динамометрические испытания

Полноприводный автомобиль должен быть испытан на специальном динамометрическом стенде.

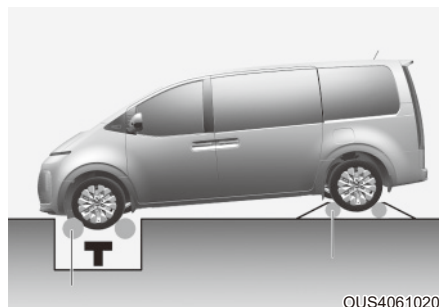

[A]: роликовый тормозной стенд (проверка спидометра на точность),

[B]: временная свободная роликовая опора

Полноприводный автомобиль (4WD) не следует испытывать на роликовом тормозном стенде 2WD. При необходимости использования роликового тормозного стенда для автомобилей с приводом 2WD следует выполнить указанные далее действия.

1. Проверьте давление в шинах, рекомендованное для проверяемого автомобиля.
2. Разместите передние колеса на роликовом стенде для испытания спидометра, как показано на иллюстрации.
3. Отпустите стояночный тормоз.
4. Разместите задние колеса на роликовой подставке как показано на иллюстрации.



ПРЕДУПРЕЖДЕНИЕ

Не приближайтесь к передней части транспортного средства с включенной передачей на динамометре. Автомобиль может покатиться вперед и вызвать серьезные травмы или привести к смерти.

СИСТЕМА ISG (СТОП-СТАРТ) (ПРИ НАЛИЧИИ)

Система ISG (стоп-старт) способствует уменьшению расхода топлива за счет автоматического отключения двигателя в том случае, когда автомобиль неподвижен (то есть на светофоре, знаке остановки и при заторе движения), с учетом соблюдения перечисленных ниже условий.

Двигатель автоматически запускается при выполнении условий запуска.

Система ISG всегда активна при включенном двигателе.

Информация

Когда двигатель автоматически запускается системой ISG, индикаторы (то есть «ABS», «ESC», «ESC OFF», «EPS» и индикатор стояночного тормоза) могут загореться на несколько секунд из-за низкого напряжения аккумулятора.

Но это не указывает на неисправность системы ISG.

Работа системы ISG

Предварительные требования для активации

Система ISG работает в указанных далее случаях.

- Ремень безопасности водителя пристегнут.
- Дверь водителя и капот закрыты.
- В тормозной системе достаточный уровень вакуума.
- Датчик аккумулятора активирован, уровень зарядки аккумулятора достаточный.
- Внешняя температура не очень низкая или не очень высокая.
- Автомобиль движется с постоянной скоростью и остановками.
- Система климат-контроля выполняет условия.

- Автомобиль достаточно прогрет.
- Соответствующие части системы ISG работают надлежащим образом.
- Уклон некрутой.
- Рулевое колесо повернулось менее чем на 180 градусов, и автомобиль остановился.

Информация

Система ISG не работает в случае невыполнения необходимых условий ее активации.

Автостоп

Если система ISG (стоп-старт) включена, двигатель выключится автоматически при соблюдении обоих следующих условий:

1. Скорость автомобиля уменьшается до 0 км/ч (0 миль/ч) (состояние полной остановки).
2. Нажата педаль тормоза, а передача переключена в режим D (движение) или N (нейтраль).

При остановке двигателя индикаторная лампа автостопа загорается зеленым ((A)) на панели приборов.

Информация

Повторный стоп-старт невозможен до тех пор, пока скорость автомобиля не превысит 5 км/ч (3 миль/ч) и не будут соблюдены указанные выше условия автоматической остановки.

Если открыт капот в режиме автостопа, система ISG выключается.

Если система выключается, загорается индикатор кнопки «ISG OFF» (Выкл. ISG), а на ЖК-дисплее приборной панели выводится сообщение и звучит предупреждающий сигнал «Auto Stop error. Shift to P or N to start engine manually» (Сбой автостопа. Переключить рычаг в «Р» или «N» для запуска двигателя вручную).

В таком случае нажмите на педаль тормоза и повторно запустите двигатель в ручной режиме.

Автозапуск

Если система ISG автоматически останавливает двигатель, он перезапустится, если выполнить одно из следующих действий.

- Отпустить педаль тормоза.
- Если активирована функция «Auto Hold» (Автоматическое удержание), уберите ногу с педали тормоза, а затем нажмите педаль акселератора.
- Удерживая педаль тормоза, переключите передачу с режима «N» (нейтраль) или «D» (передний ход) в режим «R» (задний ход) или «P» (парковка).
- Удерживая педаль тормоза, переключите передачу с режима «N» (нейтраль) на «D» (передний ход).

Сообщения на ЖК-дисплее

Для облегчения использования системы ISG на панели приборов появляются сообщения.

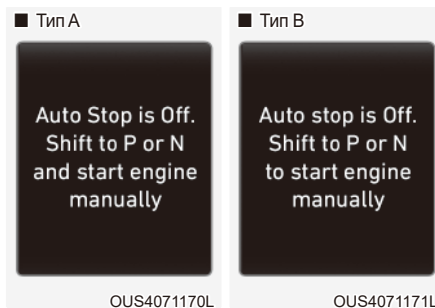

«Auto Stop is Off. Переключите рычаг в «Р» или «N» и запустите двигатель вручную / автостоп выключен. Переместите рычаг переключения коробки передач в положение «Р» (парковка) или «N» (нейтраль) для запуска двигателя вручную»

Когда система отключается, загорается индикатор кнопки выключения системы ISG, а на ЖК-дисплее приборной панели появляется сообщение с предупреждающим звуковым сигналом в указанных далее случаях.

- Если открыт капот.
- Если система ISG не работает нормально.

В таком случае нажмите на педаль тормоза и повторно запустите двигатель в ручной режиме. Для вашей безопасности перезапустите автомобиль в режиме «Р» (парковка).

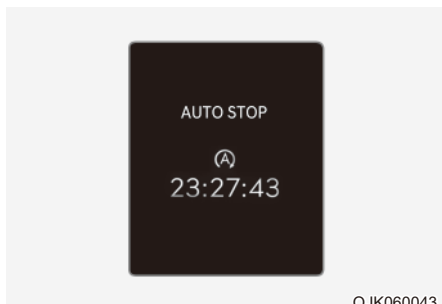

ОЖК060043

Время работы режима «AUTO STOP» (Автостоп)

Дисплей «AUTO STOP» (Автостоп) показывает время, прошедшее с остановки двигателя системой ISG (стоп-старт).

Проверить прошедшее время работы режима «AUTO STOP» (Автостоп) можно в меню просмотра сервисной информации на приборной панели.

См. раздел «Режимы ЖК-дисплея» в главе 4.

Система ISG (стоп-старт) отключена

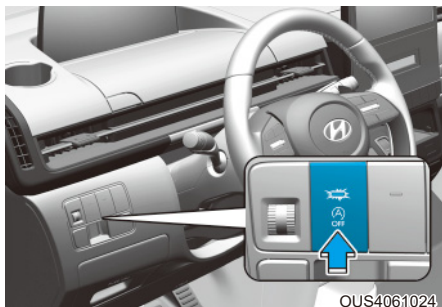

ОУС4061024

Нажмите кнопку «ISG OFF» (Выкл. ISG), чтобы выключить систему ISG. Загорится индикатор кнопки «ISG OFF» (Выкл. ISG). Для включения системы нажмите кнопку «ISG OFF» (Выкл. ISG) еще раз.

Вынужденный повторный запуск двигателя

Двигатель автоматически перезапускается в указанных далее ситуациях.

- При низком давлении вакуума в тормозной системе.
- Двигатель остановился приблизительно на 5 минут.
- Кондиционер включен, а скорость вентилятора установлена на высокое значение
- Включен обогреватель ветрового стекла.
- Разряжен аккумулятор.
- Эффективность работы системы климат-контроля неудовлетворительная.
- Рычаг коробки передач автомобиля переключен в положение «Р» (парковка) или «R» (задний ход)
- Открыта дверь или отстегнут ремень безопасности
- Во время работы функции «Auto Hold» (Автоматическое удержание) нажат переключатель электронного парковочного тормоза.

При перезапуске двигателя индикатор «Auto Stop» (Автостоп) (A) на панели приборов мигает зеленым в течение 5 секунд.



ПРЕДУПРЕЖДЕНИЕ

Если двигатель находится в режиме «стоп-старт», он может перезапуститься без каких-либо действий со стороны водителя. Прежде чем покинуть автомобиль или что-то сделать в моторном отсеке, выключите двигатель, повернув ключ зажигания в положение «OFF» (Выкл.).

Неисправность ISG

Система ISG может не работать, если произошел сбой в работе датчиков или системы ISG.

При наличии неисправности в системе ISG происходит следующее:

- Индикатор «Auto Stop» (Автостоп) (A) на приборной панели загорится желтым цветом.
- Загорается индикатор на кнопке выключения «ISG OFF» (Старт-стоп).

Обратитесь к авторизованному дилеру HYUNDAI для проверки системы.

Калибровка датчика АКБ

При подключении или замене аккумулятора AGM, система ISG не будет работать сразу. Если вы хотите использовать систему, выполните следующие действия для калибровки датчика АКБ.

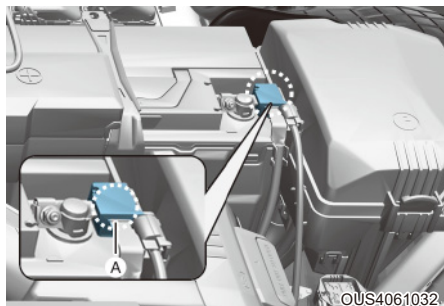

[A]: Датчик АКБ

1. Выключите двигатель.
2. Отсоедините все электронные устройства, дополнительно установленные после поставки автомобиля (навигационный прибор, видеорегиистратор и т. д.).
3. Выключите двигатель и через 4 часа снова включите и выключите его 3-4 раза.

Информация

Система ISG (Стоп-старт) может не работать в следующих ситуациях

- При наличии неисправностей в системе ISG (Стоп-старт).
- При разряженной аккумуляторной батарее.
- При низком давлении вакуума в тормозной системе.

В этом случае проверьте систему у официального дилера HYUNDAI.

К СВЕДЕНИЮ

- Используйте для замены только оригинальный аккумулятор системы ISG (Стоп-старт) производства HYUNDAI. В противном случае исправная работа системы ISG (Стоп-старт) не гарантирована.
- Не заряжайте аккумулятор системы ISG (Стоп-старт) с помощью обычного устройства зарядки аккумулятора. Это может привести к повреждению или взрыву аккумулятора системы ISG (Стоп-старт).
- Не снимайте крышку аккумулятора. Это может привести к утечке аккумуляторного электролита, представляющего опасность для человека.

ВСТРОЕННАЯ СИСТЕМА УПРАВЛЕНИЯ РЕЖИМАМИ ДВИЖЕНИЯ (2WD) (ПРИ НАЛИЧИИ)

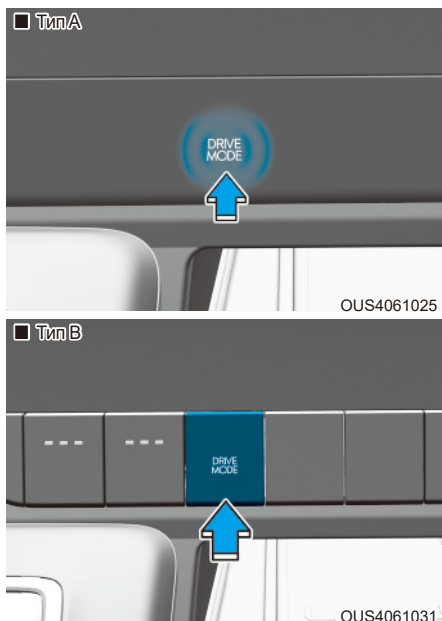

Режим движения можно выбрать в соответствии с предпочтениями водителя или дорожными условиями.

Режим движения

Режим движения изменяется при каждом нажатии на кнопку «DRIVE MODE» (Режим вождения).

Режим «NORMAL» (Нормальный)

Режим «NORMAL» (Нормальный) обеспечивает плавное управление и комфортный стиль вождения.

Режим «ECO» (Экономия)



Режим «ECO» (Экономичный) помогает повысить эффективность расхода топлива для обеспечения экологичного вождения.

Эффективность расхода топлива меняется в зависимости от манеры управления автомобилем и дорожных условий.

- Когда установлен режим «ECO» (Экономичный), на приборной панели загорается индикатор «ECO» (Экономичный режим).
 - Если включен режим «ECO» (Экономичный), могут возникнуть некоторые особенности в работе систем.
 - Реакция на управление педалью акселератора может быть незначительно снижена при умеренном нажатии на педаль акселератора.
 - Могут быть ограничены рабочие параметры системы кондиционирования воздуха.
 - Схема переключения автоматической коробки передач может измениться.
 - При некоторых переключениях автоматической трансмиссии может быть слышен шум двигателя, поскольку понижение передачи требует более сильного давления на акселератор.
- Приведенные выше ситуации являются нормальными, когда включен режим «ECO» (Экономичный) для улучшения эффективности расхода топлива.

Режим «SPORT» (Спортивный)

SPORT

Режим «SPORT» (Спортивный) позволяет поддерживать спортивный стиль вождения, обеспечивая устойчивость автомобиля.

В режиме «SPORT» (Спортивный) расход топлива может увеличиться.

- Когда установлен режим «SPORT» (Спортивный), на приборной панели загорается индикатор «SPORT» (Спортивный режим).
- При повторном включении двигателя режим движения вернется в режим «NORMAL» (Нормальный). Если вы желаете включить режим «SPORT» (Спортивный), повторно выберите режим «SPORT» (Спортивный).
- При активизации режима «SPORT» (Спортивный):
 - Обороты двигателя будут оставаться повышенными на протяжении определенного периода времени, даже после того как будет отпущена педаль акселератора.
 - При ускорении происходит задержка перехода на более высокую передачу.

Режим «SMART» (Интеллектуальный)

SMART

Режим «SMART» (Интеллектуальный) выбирает подходящий режим движения между «ECO» (Экономичный), «NORMAL» (Нормальный) и «SPORT» (Спортивный), оценивая манеру вождения водителя (например, мягкую или динамичную) по нажатию на педаль тормоза или работе с рулевым колесом.

- Нажмите на кнопку «DRIVE MODE» (Режим движения), чтобы включить режим «SMART» (Интеллектуальный). Когда режим «SMART» (ИНТЕЛЛЕКТУАЛЬНЫЙ) включен, на приборной панели загорается индикатор.
- Если двигатель находился в режиме «SMART» (Интеллектуальный) перед выключением, автомобиль запускается в режиме «NORMAL» (Обычный).
- В режиме «SMART» (Интеллектуальный) автомобиль автоматически контролирует схемы переключения передач и крутящий момент двигателя в соответствии со стилем вождения водителя.

Информация

- При умеренном стиле движения автомобиля в режиме «SMART» (Интеллектуальный) режим вождения меняется на режим «ECO» (Экономичный) с целью повышения эффективности использования топлива. Однако фактическая эффективность использования топлива зависит от конкретных дорожных условий (т. е. подъема/спуска, торможения/ускорения автомобиля).
- Когда вы динамично управляете транспортным средством в режиме «SMART» (Интеллектуальный), резко замедляя движение или резко поворачивая руль на поворотах, режим вождения меняется на спортивный. Однако это может негативно повлиять на расход топлива.

Различные дорожные ситуации, с которыми вы можете столкнуться в режиме «SMART» (Интеллектуальный)

- Режим вождения автоматически переключается в режим ECO после определенного периода времени, когда вы плавно нажимаете на педаль акселератора (ваше вождение определяется как умеренное).
- Режим вождения автоматически переключается с режима «SMART ECO» (Интеллектуальный экономичный режим) на «SMART NORMAL» (Интеллектуальный нормальный) после определенного периода времени, когда вы резко или неоднократно нажимаете на педаль акселератора.
- Режим вождения автоматически переключается на «SMART NORMAL» (Интеллектуальный нормальный) при той же манере вождения, когда транспортное средство начинает совершать подъем по склону под определенным углом. Режим вождения автоматически возвращается в режим «SMART ECO» (Интеллектуальный экономичный режим), когда автомобиль выезжает на ровную дорогу.
- Режим вождения автоматически переключается на «SMART SPORT» (Интеллектуальный спортивный), когда вы резко ускоряете автомобиль или многократно воздействуете на рулевое колесо (ваша манера езды характеризуется как спортивная). В этом режиме ваш автомобиль двигается на пониженной передаче с резкими ускорениями/торможением и увеличивает эффективность торможения двигателем.
- Вы можете почувствовать эффективность торможения двигателем, даже при отпуске педали акселератора в режиме «SMART SPORT» (Интеллектуальный спортивный). Это происходит потому, что ваш автомобиль остается на низкой передаче в течение определенного периода времени до следующего ускорения. Таким образом, это нормальная ситуация при вождении, не указывающая на какие-либо неисправности.
- Режим вождения автоматически переключается на режим «SMART SPORT» (ИНТЕЛЛЕКТУАЛЬНЫЙ СПОРТ) только в тяжелых дорожных ситуациях. В большинстве обычных ситуаций режим вождения устанавливается на режим «SMART ECO» (ИНТЕЛЛЕКТУАЛЬНЫЙ ЭКОНОМИЧНЫЙ) или «SMART NORMAL» (ИНТЕЛЛЕКТУАЛЬНЫЙ НОРМАЛЬНЫЙ).

Ограничения для режима «SMART» (ИНТЕЛЛЕКТУАЛЬНЫЙ)

Режим «SMART» (Интеллектуальный) может быть ограничен в следующих ситуациях. (В таких ситуациях загорается индикатор «OFF» (Выкл.))

- Водитель вручную перемещает рычаг переключения: он отключает режим «SMART» (Интеллектуальный). Автомобиль продолжает движение, в то время как водитель вручную перемещает рычаг переключения передач.
- Активирована функция круиз-контроля или интеллектуального круиз-контроля: Функция круиз-контроля или интеллектуального круиз-контроля может отключить режим SMART (Интеллектуальный): Когда круиз-контроль или интеллектуальный круиз-контроль устанавливает более приоритетную функцию, она начинает управлять скоростью автомобиля и отключает режим SMART (Интеллектуальный). (Режим SMART (Интеллектуальный) не отключается только за счет включения системы круиз-контроля или интеллектуального круиз-контроля.)
- Температура трансмиссионного масла крайне низкая или крайне высокая: режим «SMART» (Интеллектуальный) может быть включен в большинстве обычных дорожных ситуаций. Однако, чрезвычайно высокая/низкая температура трансмиссионного масла может временно привести к отключению интеллектуального режима, поскольку состояние трансмиссии не отвечает нормальным условиям эксплуатации.

ВСТРОЕННАЯ СИСТЕМА УПРАВЛЕНИЯ РЕЖИМАМИ ДВИЖЕНИЯ (4WD) (ПРИ НАЛИЧИИ)

Режим движения

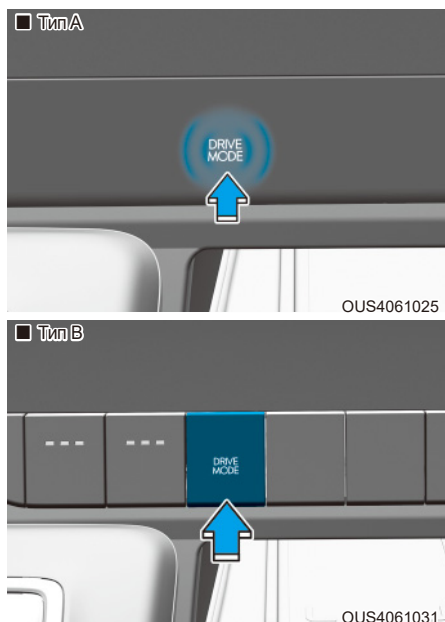

Режим движения можно выбрать в соответствии с предпочтениями водителя или дорожными условиями.

Режим «NORMAL» (Нормальный)

Режим «NORMAL» (Нормальный) обеспечивает плавное управление и комфортный стиль вождения.

Режим «ECO» (Экономия)



Режим «ECO» (Экономичный) помогает повысить эффективность расхода топлива для обеспечения экологичного вождения.

Эффективность расхода топлива меняется в зависимости от манеры управления автомобилем и дорожных условий.

- Когда установлен режим «ECO» (Экономичный), на приборной панели загорается индикатор «ECO» (Экономичный режим).
- Если включен режим «ECO» (Экономичный), могут возникнуть некоторые особенности в работе систем.
 - Реакция на управление педалью акселератора может быть незначительно снижена при умеренном нажатии на педаль акселератора.
 - Могут быть ограничены рабочие параметры системы кондиционирования воздуха.
 - Схема переключения автоматической коробки передач может измениться.
 - При некоторых переключениях автоматической трансмиссии может быть слышен шум двигателя, поскольку понижение передачи требует более сильного давления на акселератор.

Приведенные выше ситуации являются нормальными, когда включен режим «ECO» (Экономичный) для улучшения эффективности расхода топлива.

Режим «SPORT» (Спортивный)

SPORT

Режим «SPORT» (Спортивный) позволяет поддерживать спортивный стиль вождения, обеспечивая устойчивость автомобиля.

В режиме «SPORT» (Спортивный) расход топлива может увеличиться.

- Когда установлен режим «SPORT» (Спортивный), на приборной панели загорается индикатор «SPORT» (Спортивный режим).
- При повторном включении двигателя режим движения вернется в режим «NORMAL» (Нормальный). Если вы желаете включить режим «SPORT» (Спортивный), повторно выберите режим «SPORT» (Спортивный).
- При активизации режима «SPORT» (Спортивный):
 - обороты двигателя будут оставаться повышенными на протяжении определенного периода времени, даже после того как будет отпущена педаль акселератора.
 - При ускорении происходит задержка перехода на более высокую передачу.

Режим «SMART» (Интеллектуальный)

SMART

Режим «SMART» (Интеллектуальный) выбирает подходящий режим движения между «ECO» (Экономичный), «NORMAL» (Нормальный) и «SPORT» (Спортивный), оценивая манеру вождения водителя (например, мягкую или динамичную) по нажатию на педаль тормоза или работе с рулевым колесом.

- Нажмите на кнопку «DRIVE MODE» (Режим движения), чтобы включить режим «SMART» (Интеллектуальный). Когда режим «SMART» (ИНТЕЛЛЕКТУАЛЬНЫЙ) включен, на приборной панели загорается индикатор.
- Если двигатель находился в режиме «SMART» (Интеллектуальный) перед выключением, автомобиль запускается в режиме «NORMAL» (Обычный).
- В режиме «SMART» (Интеллектуальный) автомобиль автоматически контролирует схемы переключения передач и крутящий момент двигателя в соответствии со стилем вождения водителя.

i Информация

- При умеренном стиле движения автомобиля в режиме «SMART» (Интеллектуальный) режим вождения меняется на режим «ECO» (Экономичный) с целью повышения эффективности использования топлива. Однако фактическая эффективность использования топлива зависит от конкретных дорожных условий (т. е. подъема/спуска, торможения/ускорения автомобиля).
- Когда вы динамично управляете транспортным средством в режиме «SMART» (Интеллектуальный), резко замедляя движение или резко поворачивая руль на поворотах, режим вождения меняется на спортивный. Однако это может негативно повлиять на расход топлива.

Различные дорожные ситуации, с которыми вы можете столкнуться в режиме «SMART» (Интеллектуальный)

- Режим вождения автоматически переключается в режим ECO после определенного периода времени, когда вы плавно нажимаете на педаль акселератора (ваше вождение определяется как умеренное).
- Режим вождения автоматически переключается с режима «SMART ECO» (Интеллектуальный экономичный режим) на «SMART NORMAL» (Интеллектуальный нормальный) после определенного периода времени, когда вы резко или неоднократно нажимаете на педаль акселератора.
- Режим вождения автоматически переключается на «SMART NORMAL» (Интеллектуальный нормальный) при той же манере вождения, когда транспортное средство начинает совершать подъем по склону под определенным углом. Режим вождения автоматически возвращается в режим «SMART ECO» (Интеллектуальный экономичный режим), когда автомобиль выезжает на ровную дорогу.
- Режим вождения автоматически переключается на «SMART SPORT» (Интеллектуальный спортивный), когда вы резко ускоряете автомобиль или многократно воздействуете на рулевое колесо (ваша манера езды характеризуется как спортивная). В этом режиме ваш автомобиль движется на пониженной передаче с резкими ускорениями/торможением и увеличивает эффективность торможения двигателем.
- Вы можете почувствовать эффективность торможения двигателем, даже при отпуске педали акселератора в режиме «SMART SPORT» (Интеллектуальный спортивный). Это происходит потому, что ваш автомобиль остается на низкой передаче в течение определенного периода времени до следующего ускорения. Таким образом, это нормальная ситуация при вождении, не указывающая на какие-либо неисправности.

- Режим вождения автоматически переключается на режим «SMART SPORT» (ИНТЕЛЛЕКТУАЛЬНЫЙ СПОРТ) только в тяжелых дорожных ситуациях. В большинстве обычных ситуаций режим вождения устанавливается на режим «SMART ECO» (ИНТЕЛЛЕКТУАЛЬНЫЙ ЭКОНОМИЧНЫЙ) или «SMART NORMAL» (ИНТЕЛЛЕКТУАЛЬНЫЙ НОРМАЛЬНЫЙ).

Ограничения для режима «SMART» (ИНТЕЛЛЕКТУАЛЬНЫЙ)

Режим «SMART» (Интеллектуальный) может быть ограничен в следующих ситуациях. (В таких ситуациях загорается индикатор «OFF» (Выкл.))

- Водитель вручную перемещает рычаг переключения: он отключает режим «SMART» (Интеллектуальный). Автомобиль продолжает движение, в то время как водитель вручную перемещает рычаг переключения передач.
- Активирована функция круиз-контроля или интеллектуального круиз-контроля: Функция круиз-контроля или интеллектуального круиз-контроля может отключить режим SMART (Интеллектуальный): Когда круиз-контроль или интеллектуальный круиз-контроль устанавливает более приоритетную функцию, она начинает управлять скоростью автомобиля и отключает режим SMART (Интеллектуальный). (Режим SMART (Интеллектуальный) не отключается только за счет включения системы круиз-контроля или интеллектуального круиз-контроля.)
- Температура трансмиссионного масла крайне низкая или крайне высокая: режим «SMART» (Интеллектуальный) может быть включен в большинстве обычных дорожных ситуаций. Однако, чрезвычайно высокая/низкая температура трансмиссионного масла может временно привести к отключению интеллектуального режима, поскольку состояние трансмиссии не отвечает нормальным условиям эксплуатации.

ОСОБЫЕ УСЛОВИЯ ДВИЖЕНИЯ

Опасные условия вождения

В опасных условиях, например, когда вам нужно ехать по воде, снегу, льду, грязи, песку и т. п., выполняйте указанные далее меры предосторожности.

- Двигайтесь аккуратно и помните, что тормозной путь будет увеличен.
- Избегайте резкого торможения или рулевого управления.
- Если автомобиль застрял в снегу, грязи или песке, переключитесь на вторую передачу. Ускоряйтесь медленно, чтобы избежать ненужной пробуксовки колес.
- В случае пробуксовки автомобиля на льду, в снегу или в грязи используйте песок, каменную соль, колесные цепи или другие снижающие скольжение средства под колесами для обеспечения дополнительного сцепления с поверхностью.



ПРЕДУПРЕЖДЕНИЕ

Переключение на пониженную передачу с автоматической коробкой передач при движении по скользкой поверхности может стать причиной аварии. Внезапное изменение скорости может привести к заносам. Будьте осторожны, понижая передачу на скользкой поверхности.

Раскачивание автомобиля

Если необходимо раскачать автомобиль, чтобы высвободить его из снега, песка или грязи, сначала поверните рулевое колесо вправо и влево для очистки области вокруг передних колес. Затем переключитесь назад и вперед между 1 передачей и R (механическая коробка передач) или между R и передней передачей (автоматическая коробка передач).

Постарайтесь избежать проворота колес и не перегружайте двигатель.

Во избежание износа коробки передач, подождите, пока колеса перестанут вращаться, прежде чем переключать передачи. Отпускайте педаль акселератора в момент переключения передач и слегка нажимайте на педаль акселератора, когда передача включена. Медленное вращение колес в прямом и обратном направлениях вызывает раскачивающее движение, которое может высвободить автомобиль.



ПРЕДУПРЕЖДЕНИЕ

Если автомобиль застрял и колеса вращаются слишком быстро, температура в шинах может очень быстро возрасти. При повреждении шины может произойти разрыв или взрыв шины. Это опасно: вы и другие люди можете получить травму. Не используйте этот маневр, если рядом с автомобилем находятся люди или какие-либо объекты.

Если вы попытаетесь освободить автомобиль, он может быстро перегреться, что может привести к пожару в моторном отсеке или другим повреждениям. Старайтесь насколько это возможно избегать вращения колес, чтобы предотвратить перегрев шин или двигателя. НЕ допускайте вращения колес со скоростью выше 56 км/ч (35 миль/ч).

Информация

Перед раскачиванием автомобиля нужно выключить систему ESC.

К СВЕДЕНИЮ

Если автомобиль не удается высвободить с нескольких попыток, следует использовать буксир, чтобы избежать перегрева двигателя, возможного повреждения коробки передач и шин. См. раздел «Буксировка» в главе 8.

Выполнение плавных поворотов

Избегайте торможения или переключения передач на поворотах, особенно при мокрой поверхности дороги. Повороты желательно преодолевать с плавным ускорением.

Управление автомобилем в ночное время

Вождение в ночное время представляет больше опасностей, чем вождение днем. Вот несколько важных советов, которые необходимо помнить.

- Замедлитесь и держите увеличенную дистанцию между своим и другими автомобилями, так как ночью видимость резко снижается, особенно там, где отсутствует уличное освещение.
- Отрегулируйте зеркала, чтобы уменьшить блики от фар других автомобилей.
- Следите за тем, чтобы фары были чистыми и правильно отрегулированными. Грязные или неправильно отрегулированные фары значительно ухудшают видимость в ночное время.
- Старайтесь не смотреть непосредственно на фары встречных автомобилей. Это может привести к временной слепоте, и глазам потребуется несколько секунд, чтобы снова привыкнуть к темноте.

Управление автомобилем под дождем

Вождение в дождь и по мокрой дороге может быть опасным. При вождении в дождливую погоду или по скользкому дорожному покрытию необходимо учитывать некоторые обстоятельства.

- Снизьте скорость и увеличьте дистанцию. Сильный ливень значительно ухудшает видимость и приводит к увеличению остановочного пути, поэтому снизьте скорость автомобиля.
- Выключите круиз-контроль. (при наличии)
- Замените щетки стеклоочистителя ветрового стекла, если они образуют полосы или оставляют пропуски на ветровом стекле.
- Следите за износом шин. Если шины сильно изношены, резкая остановка автомобиля на мокром дорожном покрытии может привести к их пробуксовыванию и стать причиной дорожно-транспортного происшествия. См. раздел «Протектор шины» в главе 9.
- Включите передние фары, чтобы автомобиль был лучше виден другим участникам движения.
- Движение по большим лужам на высокой скорости может негативно повлиять на тормозную систему, поэтому старайтесь снизить скорость вашего автомобиля.
- Если тормоза намокли, слегка притормаживайте при движении, пока не восстановится нормальная работа тормозов.

Аквапланирование

Если дорога достаточно мокрая, а скорость достаточно большая, автомобиль может почти или полностью потерять контакт с поверхностью дороги, фактически скользить по поверхности воды. Лучшим советом будет **СНИЗИТЬ СКОРОСТЬ** при движении по мокрой дороге.

Опасность аквапланирования повышается с уменьшением высоты протектора, см. раздел «Протектор шины» в главе 9.

Управление автомобилем в затопленных местах

Избегайте движения по затопленным местам, если вы не уверены в том, что вода находится не выше нижней части ступицы колеса. Переезжайте водные препятствия на малой скорости. Учитывайте необходимость обеспечить достаточный тормозной путь, поскольку вода может снизить эффективность работы тормозной системы.

После движения по воде высушите тормоза, несколько раз выполнив плавное торможение на малой скорости.

Движение по автомагистрали

Шины

Отрегулируйте давление в шинах, как указано в руководстве. Недостаточное давление в шинах может привести к перегреву или повреждению шин.

Не устанавливайте изношенные или поврежденные шины. Это может снизить тяговое усилие или ухудшить торможение.

Информация

Не превышайте максимальное указанное давление в шинах.

Топливо, охлаждающая жидкость двигателя и моторное масло

Движение по автомагистралям на высокой скорости приводит к увеличению расхода топлива по сравнению с движением на умеренной скорости. В целях экономии топлива рекомендуется ездить по скоростным автомагистралям на умеренной скорости.

Перед поездкой следует проверять уровень охлаждающей жидкости двигателя и уровень моторного масла.

Приводной ремень

Ослабленный или поврежденный приводной ремень может привести к перегреву двигателя.

Снижение риска опрокидывания

Ваш универсальный пассажирский автомобиль позиционируется как автомобиль повышенной проходимости (SUV). У автомобилей повышенной проходимости более высокий дорожный просвет и более узкий протектор, что обеспечивает проходимость в самых разных условиях бездорожья. Благодаря особенностям конструкции их центр тяжести расположен выше, чем у обычных транспортных средств, поэтому при резких разворотах они имеют большую тенденцию к переворачиванию. Внедорожники имеют более высокую вероятность опрокидывания по сравнению с другими типами автомобилей. Из-за этого риска водителю и пассажирам настоятельно рекомендуется пристегнуть ремни безопасности. Если в случае опрокидывания пассажир или водитель не будут пристегнуты, они с гораздо большей вероятностью могут получить смертельные травмы.

Чтобы снизить риск опрокидывания, водитель может предпринимать некоторые меры. Если это возможно, избегать крутых поворотов и резких маневров, не размещать на крыше автомобиля тяжелый груз, а также ни в коем случае не вносить какие-либо изменения в конструкцию автомобиля.



ПРЕДУПРЕЖДЕНИЕ

Внедорожники имеют более высокую вероятность опрокидывания по сравнению с другими типами автомобилей. Во избежание опрокидывания или потери управления нужно предпринять следующие меры:

- Выполнять повороты на более низкой скорости, чем для пассажирского транспортного средства.
- Избегать крутых поворотов и резких маневров.
- Не вносить какие-либо изменения в конструкцию автомобиля, которые могут привести к повышению центра тяжести.
- Следить за давлением в шинах.
- Не размещать на крыше тяжелый груз.



ПРЕДУПРЕЖДЕНИЕ

Если в случае опрокидывания пассажир или водитель не будут пристегнуты, они с гораздо большей вероятностью могут получить смертельные травмы. Удостоверьтесь, что все пассажиры пристегнулись ремнями безопасности.

ВОЖДЕНИЕ В ЗИМНИХ УСЛОВИЯХ

Из-за суровых погодных условий зимой быстро изнашиваются шины и возникают другие проблемы. Чтобы свести к минимуму проблемы при езде в зимний период, соблюдайте указанные далее рекомендации.

Вождение по снегу и льду

Сохраняйте безопасную дистанцию до следующих впереди и рядом автомобилей.

Аккуратно нажимайте на тормоз. Движение на высокой скорости, резкое ускорение и торможение, а также крутые повороты потенциально являются очень опасными. Для снижения скорости используйте торможение двигателем. Резкое торможение на заснеженных и скользких дорогах может привести к заносу автомобиля.

Для вождения глубокому снегу может потребоваться установка зимних шин или цепей противоскольжения.

Всегда держите в автомобиле аварийный комплект. Среди прочего во время поездки могут понадобиться колесные цепи, буксировочные тросы или цепи, фонарик, сигнальные ракеты, песок, лопата, соединительные кабели, скребок для окон, перчатки, брезент, комбинезоны, одеяло и т. д.

Зимние шины



ПРЕДУПРЕЖДЕНИЕ

Размер и тип зимних шин должен соответствовать размеру и типу стандартных шин автомобиля. Несоблюдение этого правила может отрицательно сказаться на управляемости и безопасности вашего автомобиля.

Мы рекомендуем использовать зимние шины, когда температура дорожного покрытия ниже 7 °C (45 °F). Обратитесь к таблице ниже и установите рекомендованные зимние шины для вашего автомобиля.

Стандартные шины		Рекомендованные зимние шины	
Размер шин	Размер колеса	Размер шин	Размер колеса
215/65 R17	6,5J X 17	215/65 R17C	6,5J X 17
215/65 R17C	6,5J X 17	225/65 R17XL	
235/55 R18	7,0J X 18	235/55 R18XL	7,0J X 18
235/55 R18C	7,0J X 18		

При установке зимних шин проверьте, чтобы давление в них совпадало с давлением в оригинальных шинах. Для сбалансированного управления автомобилем при любых погодных условиях устанавливайте зимние шины на все четыре колеса. Сила сцепления зимних шин с сухой дорогой может быть меньше, чем у оригинальных шин. Максимальную скорость, рекомендуемую для движения на зимних шинах, можно уточнить у продавца шин.

Колесные цепи (цепи противоскольжения)

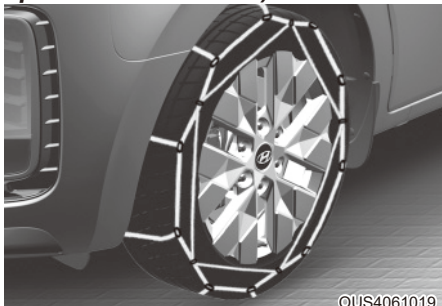

Поскольку боковины радиальных шин тоньше, чем шины других типов, их можно повредить при установке некоторых типов цепей противоскольжения. Если необходимо использовать цепи противоскольжения, используйте оригинальные запчасти HYUNDAI; устанавливайте цепи противоскольжения после ознакомления с приложенными к ним инструкциями. Действие гарантийных обязательств производителя на повреждения автомобиля, вызванные установкой неправильных цепей противоскольжения, не распространяется.

При использовании колесных цепей крепите их на ведущих колесах следующим образом.

2WD: Передние колеса

4WD: Передние колеса

Цепи противоскольжения следует устанавливать только на передние колеса. Это применимо также и к автомобилям 4WD.



ПРЕДУПРЕЖДЕНИЕ

Установка цепей может плохо сказаться на управляемости автомобиля:

- Двигайтесь со скоростью не более 30 км/ч (20 миль/ч) или со скоростью, рекомендованной производителем, в зависимости от того, какая скорость ниже.
- Ведите автомобиль аккуратно, избегайте неровностей и выбоин на дороге, крутых поворотов и других опасностей, которые могут привести к потере устойчивости.
- Избегайте крутых поворотов и торможения юзом.



Информация

- Устанавливайте цепи только в парах и только на задние колеса. Помните, что установка цепей противоскольжения увеличивает движущую силу, но не предотвращает заносы.
- Не устанавливайте шипованные шины, предварительно не изучив местные и государственные правила, касающиеся возможных ограничений на их использование.

Установка цепей

При установке цепей противоскольжения необходимо соблюдать инструкции производителя и устанавливать их с максимальной плотностью посадки. Если у вас установлены цепи, двигайтесь медленно (менее 30 км/ч (20 миль/ч)). Если вы слышите, что цепи цепляются за кузов или раму автомобиля, подтяните их. Если цепи продолжают цепляться, снижайте скорость до исчезновения звука. При выезде на очищенную дорогу цепи противоскольжения нужно снять.

Для установки цепей противоскольжения остановите автомобиль на ровной площадке, вдали от движущегося транспорта. Включите на автомобиле аварийную световую сигнализацию, а позади автомобиля установите треугольный знак аварийной остановки (при наличии). Перед установкой цепей противоскольжения переключите рычаг коробки передач в положение «Р» (парковка), включите стояночный тормоз и выключите двигатель.

К СВЕДЕНИЮ

При использовании цепей противоскольжения примите к сведению указанную далее информацию.

- Неверно выбранный размер шин или неправильная установка цепей могут привести к повреждению тормозных линий, кузова и колес.
- Используйте шины класса SAE «S» или цепи противоскольжения.
- Если цепи задевают кузов, перезатяните их, чтобы исключить этот контакт.
- Чтобы исключить повреждение кузова, подтягивайте цепи через каждые 0,5–1,0 км (0,3–0,6 мили).
- Не устанавливайте цепи на автомобили с алюминиевыми дисками. Если без этого не обойтись, используйте цепи проволочного типа.
- Толщина звеньев цепей противоскольжения должна быть не больше 12 мм (0,47 дюйм), чтобы исключить повреждение соединения цепи.

Колесные цепи (Auto Sock)



OUS4061026

Поскольку боковины радиальных шин тоньше, чем шины других типов, их можно повредить при установке некоторых типов цепей противоскольжения. Не устанавливайте цепи на автомобили с алюминиевыми дисками. Если без этого не обойтись, используйте чехлы AutoSock (тканевые средства противоскольжения).

Установка чехлов должна производиться в соответствии с прилагаемой к ним инструкцией. Действие гарантийных обязательств производителя на повреждения автомобиля, вызванные установкой неправильных цепей противоскольжения, не распространяется.



ПРЕДУПРЕЖДЕНИЕ

Установка противобуксовочных чехлов AutoSock может повлиять на управляемость автомобиля.

- Двигайтесь со скоростью не более 30 км/ч (20 миль/ч) или со скоростью, рекомендованной производителем, в зависимости от того, какая скорость ниже.
- Ведите автомобиль аккуратно, избегайте неровностей и выбоин на дороге, крутых поворотов и других опасностей, которые могут привести к потере устойчивости.
- Избегайте крутых поворотов и торможения юзом.

i Информация

- Устанавливайте тканевые чехлы AutoSock только парами и только на задние колеса. Помните, что установка противобуксовочных чехлов AutoSock увеличивает тяговое усилие, но не предотвращает заносы.
- Не устанавливайте шипованные шины, предварительно не изучив местные и государственные правила, касающиеся возможных ограничений на их использование.

Установка цепей

При установке тканевых противобуксовочных чехлов AutoSock необходимо соблюдать инструкции производителя и устанавливать их с максимальной плотностью посадки. Если у вас установлены цепи, двигайтесь медленно (менее 30 км/ч (20 миль/ч)). Если вы слышите, что цепи цепляются за кузов или раму автомобиля, подтяните их. Если цепи продолжают цепляться, снижайте скорость до исчезновения звука. При выезде на очищенную дорогу цепи нужно снять.

При установке тканевых чехлов AutoSock припаркуйте автомобиль на ровной площадке в стороне от автомобильного движения. Включите на автомобиле аварийную световую сигнализацию, а позади автомобиля установите треугольный знак аварийной остановки (при наличии).

Для установки цепей переключатель селектора следует перевести в положение «Р» (парковка), задействовать стояночный тормоз и выключить двигатель.

К СВЕДЕНИЮ

При использовании противобуксовочных чехлов AutoSock необходимо учитывать нижеследующее.

- Неверно выбранный размер шин или неправильная установка цепей могут привести к повреждению тормозных линий, кузова и колес.
- Если цепи задевают кузов, перезатяните их, чтобы исключить этот контакт.
- Чтобы исключить повреждение кузова, подтягивайте цепи через каждые 0,5~1,0 км (0,3~0,6 мили).

Меры предосторожности в зимний период

Используйте высококачественный этиленгликоль в качестве охлаждающей жидкости

Ваш автомобиль поставляется с высококачественной этиленгликолевой охлаждающей жидкостью в системе охлаждения. Это единственный тип охлаждающей жидкости, который должен использоваться, поскольку он помогает предотвратить появление коррозии в системе охлаждения, смазывает водяной насос и предотвращает замерзание. Необходимо производить замену или доливать охлаждающей жидкости в соответствии с графиком технического обслуживания в разделе 9. Перед началом зимы проверьте охлаждающую жидкость, чтобы убедиться в том, что она замерзает при температуре ниже той, которая ожидается в холодный период.

Проверка аккумулятора и электропроводки

Низкая температура отрицательно влияет на время работы аккумулятора. **Проверяйте аккумулятор и кабели, как указано в разделе 9.** Уровень зарядки АКБ можно проверить у официального дилера HYUNDAI или на станции техобслуживания.

Замена масла на зимнее

В некоторых регионах в зимний период рекомендуется использовать «зимнее» масло с пониженной вязкостью. Кроме того, замену моторного масла и фильтра следует производить перед наступлением следующего интервала техобслуживания. Свежее моторное масло обеспечивает оптимальную работу двигателя в зимний период. Подробные сведения см. в разделе 2. Если вы не уверены, какое масло следует использовать зимой, рекомендуется обратиться к официальному дилеру HYUNDAI.

Проверьте свечи зажигания и систему зажигания

Проверяйте свечи зажигания, как указано в главе 9. Выполните замену при необходимости. Также проверяйте проводку и прочие компоненты цепи зажигания на наличие трещин, износа и повреждений.

Предотвращение замерзания замков дверей

Чтобы предотвратить замерзание замков, распылите одобренную противообледенительную жидкость или глицерин в замочную скважину. Если отверстие замка уже покрыто льдом, распылите на лед одобренную противообледенительную жидкость, чтобы удалить его. Если замерзла внутренняя часть замка, попытайтесь разморозить его нагретым ключом. Осторожно пользуйтесь нагретым ключом, чтобы избежать ожогов.

Разрешенный к применению антифриз в системе стеклоомывателя

Чтобы предотвратить замерзание омывателя, добавьте одобренный раствор антифриза для омывателя, указанный на бачке омывателя. Раствор для предотвращения замерзания стеклоомывателя можно приобрести в официальном дилерском центре HYUNDAI и в большинстве автомагазинов. Не используйте охлаждающую жидкость двигателя или другие типы антифриза, чтобы не повредить лакокрасочное покрытие.

Не допускайте примерзания стояночного тормоза

При некоторых условиях стояночный тормоз может замерзнуть во включенном положении. Чаще всего это происходит при скоплении снега или льда в районе задних тормозов или если тормоза намокли. Если существует риск замерзания стояночного тормоза, временно используйте его с рычагом переключения передач, переведенным в положение «N» (автоматическая коробка), на первую или 1-ю либо заднюю передачу (механическая коробка). Кроме того, предварительно заблокируйте задние колеса, чтобы автомобиль не покатился. После этого отпустите стояночный тормоз.

Не допускайте скопления снега и льда под днищем

При некоторых условиях снег и лед могут накапливаться под крыльями и препятствовать рулевому управлению. При движении в зимних условиях необходимо регулярно проверять, заглядывая под автомобиль, что передние колеса и система рулевого управления не заблокированы.

Аварийное оснащение

У вас всегда должно быть с собой аварийное оснащение, соответствующее погодным условиям. Среди прочего во время поездки могут понадобиться колесные цепи, буксировочные тросы или цепи, фонарик, сигнальные факелы, песок, лопата, соединительные кабели, скребок для окон, перчатки, брезент, комбинезоны, одеяло и т. д.

Не помещайте посторонние предметы или материалы в моторный отсек

Посторонние предметы или материалы в моторном отсеке могут привести к неисправности двигателя или возгоранию, так как они могут препятствовать охлаждению двигателя. Гарантия производителя не распространяется на такие повреждения.

Управление автомобилем в условиях конденсации и скопления водяного пара внутри выхлопных труб

Если в зимнее время автомобилем долго не пользовались, после запуска двигателя водяной пар может конденсироваться и скапливаться внутри выхлопных труб. Скопление воды в выхлопных трубах может вызывать шум, но при движении со средней или высокой скоростью влага уходит.

БУКСИРОВКА ПРИЦЕПА

Если вы планируете буксировать автомобилем прицеп, сначала необходимо ознакомиться с требованиями законодательства, действующими в вашей стране. В части требований к буксировке прицепов, автомобилей или других типов транспортных средств и оборудования законы могут различаться. Чтобы получить перед буксировкой более подробную информацию, рекомендуется обратиться к официальному дилеру HYUNDAI.

Помните, что управление автомобилем с прицепом отличается от управления автомобилем без прицепа. При буксировке изменяется управляемость, продолжительность поездки и расход топлива. Для безопасной буксировки прицепа необходимо соответствующее оборудование, которое нужно правильно использовать. Действие гарантийных обязательств производителя не распространяется на повреждения автомобиля, вызванные неправильной буксировкой.

В этом разделе приводятся испытанные временем советы по буксировке прицепа и правила безопасности. Эти рекомендации важны как для вашей безопасности, так и для безопасности ваших пассажиров. Перед тем как приступить к буксировке прицепа, внимательно прочтите данный раздел.



ПРЕДУПРЕЖДЕНИЕ

Соблюдайте указанные далее меры предосторожности.

- Если вы используете неправильно подобранное оборудование и/или неправильные приемы вождения, то при буксировке прицепа автомобиль может потерять управление. Например, если прицеп слишком тяжелый, эффективность торможения может снизиться. Вы и ваши пассажиры могут получить серьезные или смертельные травмы. Приступайте к буксировке прицепа только после того как выполните все действия, описанные в данном разделе.
- Перед буксировкой убедитесь в том, что полная масса прицепа, GCW (полная масса автопоезда), GVW (полная масса автомобиля), GAW (полная нагрузка на мост) и нагрузка от дышла прицепа находятся в допустимых пределах.
- При буксировке прицепа убедитесь, что система стоп-старт отключена.

Информация для стран Европы

- Технически допустимую максимальную нагрузку на заднюю ось (оси) можно превышать не более чем на 15 %, а технически допустимую массу загрузки автомобиля – не более чем на 10 % или 100 кг (220,4 фунтов) в зависимости от того, какое из этих значений меньше. В этом случае не следует превышать скорость 100 км/ч (62,1 мили/ч) для автомобиля категории M1 либо 80 км/ч (49,7 мили/ч) для автомобиля категории N1.
- Когда автомобиль категории M1 буксирует прицеп, дополнительная нагрузка на тягово-сцепное устройство может стать причиной превышения максимальной номинальной нагрузки на задние шины, которое не должно составлять более 15 %. В этом случае не превышайте скорость 100 км/ч (62,1 мили/ч) и увеличьте давление в шинах как минимум на 0,2 бар.
- * M1: пассажирское транспортное средство (до 9 посадочных мест включительно)
- * N1: грузовое транспортное средство (до 3,5 тонны включительно)

При буксировке прицепа

Ниже приведены несколько важных рекомендаций на случай, если принято решение о буксировке прицепа.

- Предусмотрите средства обеспечения поперечной устойчивости. За средствами обеспечения поперечной устойчивости обращайтесь к продавцу тягово-сцепных устройств.
- Не следует буксировать прицеп на первых 2000 км (1200 миль) пробега автомобиля, чтобы дать двигателю возможность приработаться. Невыполнение этой предосторожности может привести к серьезному повреждению двигателя или коробки передач.
- Планируя использование прицепа, рекомендуется обратиться в официальный дилерский центр HYUNDAI, чтобы получить информацию о дополнительных требованиях, например, по использованию буксировочного комплекта и т. п.
- Всегда двигайтесь только с умеренной скоростью (менее 100 км/ч (60 миль/ч)) или с размещенным ограничением скорости буксировки.
- На затяжных подъемах не превышайте скорость 70 км/ч (45 миль/ч) или обозначенную дорожным знаком максимальную скорость буксировки в зависимости от того, что меньше.
- Внимательно изучите информацию об ограничениях по массе и нагрузке, приведенную на следующих страницах.

Масса прицепа



Какая максимальная безопасная масса прицепа? Она не должна превышать максимальную массу, которую способны удерживать тормоза прицепа. Но даже в этом случае масса может быть слишком большой. Все зависит от того, как вы планируете использовать прицеп. Например, имеют значение такие параметры, как скорость движения, высота над уровнем моря, уклон дороги, температура окружающей среды и то, как часто автомобиль используется для буксировки прицепа. Оптимальная масса прицепа также зависит от параметров специального оборудования, установленного на автомобиле.

Нагрузка на тягово-сцепное устройство



Нагрузка на тягово-сцепное устройство является важным параметром, который необходимо знать, поскольку он влияет на общую максимальную массу (GVW) автомобиля. Нагрузка на тягово-сцепное устройство не должна превышать 10 % от полной массы прицепа и находиться в пределах максимальной допустимой нагрузки на тягово-сцепное устройство.

После загрузки прицепа необходимо определить его массу и отдельно — нагрузку на тягово-сцепное устройство, на предмет их соответствия нормативным значениям. Если данные показатели превышены, то их можно откорректировать, перераспределив груз внутри прицепа.



ПРЕДУПРЕЖДЕНИЕ

Соблюдайте указанные далее меры предосторожности.

- При загрузке прицепа не следует распределять большую часть массы в его задней части. Приблизительно 60 % от общей массы груза должно быть размещено в передней части прицепа, в задней части — приблизительно 40 % от общей массы груза.
- Не превышайте максимальную предельную массу загрузки прицепа или нагрузку на тягово-сцепное устройство прицепа. При неправильной загрузке возможно повреждение автомобиля или причинение вреда здоровью людей. Массу и нагрузку можно проверить на промышленных весах или на посту дорожно-постовой службы, оборудованном весами.



Информация

С увеличением высоты производительность двигателя снижается. Начиная с 1000 м над уровнем моря и каждые следующие 1000 м после этого необходимо вычитать 10 % веса автомобиля/прицепа (вес прицепа + общий вес автомобиля).

Указатель масс и дистанций при буксировке прицепа (для Европы)

Поз.		Бензиновый двигатель (Smartstream G3.5)	Дизельный двигатель (2.2 VGT)	
		А/Т	М/Т	А/Т
Максимальная масса прицепа кг (фунтов)	Без тормозной системы	750 (1653)	750 (1653)	750 (1653)
	С тормозной системой (EPB)	1500 (3307)	1500 (3307)/2000 (4410)*	1500 (3307)
	С тормозной системой (HAND)	1500 (3307)	1500 (3307)/2000 (4410)*	1500 (3307)
Максимальная допустимая статическая вертикальная нагрузка на тягово-сцепное устройство кг (фунтов)		100 (220)	100 (220)	100 (220)
Рекомендуемое расстояние от центра заднего колеса до точки сцепки мм (дюйм.)		1170 (46,06)	1170 (46,06)	1170 (46,06)

*: только фургон

Указатель масс и дистанций при буксировке прицепа (за исключением Европы)

Поз.		Бензиновый двигатель (Smartstream G3.5)	Дизельный двигатель (2.2 VGT)	
		А/Т	М/Т	А/Т
Максимальная масса прицепа кг (фунтов)	Без тормозной системы	750 (1653)	750 (1653)	750 (1653)
	С тормозной системой (EPB)	2500 (5512)	2500 (5512)	2500 (5512)
	С тормозной системой (HAND)	2500 (5512)	2500 (5512)	2500 (5512)
Максимальная допустимая статическая вертикальная нагрузка на тягово-сцепное устройство кг (фунтов)		100 (220)	100 (220)	100 (220)
Рекомендуемое расстояние от центра заднего колеса до точки сцепки мм (дюйм.)		1170 (46,06)	1170 (46,06)	1170 (46,06)

Оборудование для буксировки прицепа

Тягово-сцепные устройства

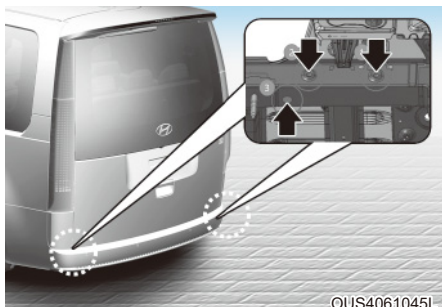

OUS4061045L

i Информация

Монтажные отверстия для креплений фаркопов расположены по обеим сторонам днища кузова за задними колесами.

Правильный выбор сцепного устройства имеет большое значение. Боковой ветер, проходящие большегрузные автомобили и неровные дороги — только некоторые из причин, по которым следует иметь подходящее сцепное устройство. Соблюдайте указанные далее правила.

- Если для установки фаркопа необходимо просверлить отверстия в кузове автомобиля, не забывайте герметично их закрывать после снятия этого устройства. В противном случае в салон может попасть смертельно опасный угарный газ (СО) из выхлопной трубы, а также грязь и вода.
- Бамперы автомобиля не предназначены для закрепления на них фаркопов. Не крепите к ним временные или другие фаркопы. Используйте фаркопы, которые крепятся к раме, а не к бамперу.

- Устройство механической сцепки не должно заслонять собой ни одну из частей заднего номерного знака или фар автомобиля.

Если есть вероятность, что какая-либо часть устройства механической сцепки может частично заслонить задний номерной знак и/или фары, запрещено использовать устройства сцепки, которые невозможно быстро снять или сдвинуть без применения инструментов, кроме самого простого (т. е. усилия не превышает 20 Н·м) отжимного ключа, поставляемого в комплекте с устройством механической сцепки.

Следует иметь в виду, что устройство механической сцепки, которое установлено и не используется, нужно всегда снимать или сдвигать, если оно частично заслоняет задний номерной знак или фары автомобиля.

- Принадлежности для буксировки прицепов HYUNDAI можно приобрести в официальном дилерском центре HYUNDAI.

Страховочные цепи

Автомобиль и прицеп необходимо всегда скреплять цепями.

Инструкции по технике безопасности при обращении с цепями могут быть предоставлены производителем тягово-сцепного устройства или заводом-изготовителем прицепа. При закреплении предохранительных цепей следуйте рекомендациям изготовителя. Всегда оставляйте на цепи достаточное провисание, чтобы можно было выполнить поворот с прицепом. Кроме того, никогда не допускайте волочения страховочной цепи по земле.

Тормозная система прицепа

Если прицеп оборудован тормозной системой, убедитесь, что она соответствует национальному законодательству, правильно установлена и исправно функционирует.

Если масса прицепа превышает максимально допустимую массу прицепа без загруженной тормозной системы, для прицепа необходимо предусмотреть отдельную и достаточную своим по характеристикам тормозную систему. Для обеспечения правильности установки, регулировки и техобслуживания тормозной системы прицепа необходимо ознакомиться с прилагаемыми к ней инструкциями и в точности следовать им. Запрещается вносить изменения в тормозную систему автомобиля.



ПРЕДУПРЕЖДЕНИЕ

Пользуйтесь прицепом с автономной тормозной системой, только если вы уверены в правильности ее настройки. Настройка тормозной системы должна выполняться опытными и квалифицированными специалистами. Обращайтесь для этого в специальную мастерскую по ремонту прицепов.

Управление автомобилем с прицепом

Буксировка прицепа требует определенных навыков. Перед выездом на дорогу общего пользования необходимо изучить устройство прицепа. Ознакомьтесь с особенностями управления и торможения с дополнительной массой прицепа. Не забывайте, что управляемое вами транспортное средство теперь длиннее и не столь чувствительно к управлению, как автомобиль сам по себе.

Перед началом движения проверьте сцепное устройство и платформу прицепа, предохранительные цепи, электрические соединения, осветительные приборы, шины и тормоза.

Во время поездки периодически проверяйте надежность крепления багажа, а также работу осветительных приборов и тормозной системы прицепа.

Расстояние

Дистанция до движущегося впереди автомобиля должна быть вдове больше той, которую следует соблюдать без прицепа. Это поможет вам избежать ситуаций, требующих резкого торможения и внезапных поворотов.

Обгон

При буксировке прицепа расстояние перед автомобилем, необходимое для обгона, должно быть больше. Кроме того, вследствие увеличения длины транспортного средства, вам потребуется пройти гораздо большую дистанцию впереди автомобиля, который вы обогнали, прежде чем вы сможете вернуться на свою полосу.

Движение задним ходом

Удерживайте нижнюю часть рулевого колеса одной рукой. Затем, чтобы переместить прицеп влево, переместите руку влево. Чтобы переместить прицеп вправо, переместите руку вправо. При движении задним ходом всегда действуйте медленно и при возможности пользуйтесь указаниями помощника.

Движение на поворотах

При движении с прицепом радиус поворота должен быть больше, чем обычно. Выполняйте поворот так, чтобы прицеп не задевал грунтовую обочину, бордюры, дорожные знаки, деревья или другие объекты. Избегайте резких или внезапных маневров. Заранее сигнализируйте.

Указатели поворота

Автомобиль, буксирующий прицеп, должен использовать другие указатели поворота и иметь дополнительную проводку. При каждом включении указателя при выполнении поворота или смене полосы на приборной панели будут мигать зеленые стрелки. Подключенные надлежащим образом осветительные приборы прицепа должны также предупреждать других водителей о вашем намерении повернуть, сменить полосу или остановиться.

При буксировке прицепа зеленые стрелки на приборной панели будут мигать даже в случае перегорания на прицепе ламп указателей поворота. В этом случае водители следующих за вами автомобилей не увидят включенных указателей. Необходимо периодически проверять состояние ламп прицепа. Кроме того, указатели поворота необходимо проверять при каждом отсоединении и присоединении проводки.



ПРЕДУПРЕЖДЕНИЕ

Не подключайте систему осветительных приборов прицепа непосредственно к аналогичной системе автомобиля. Используйте электропроводку, специально предназначенную для прицепов. Несоблюдение этого требования может привести к повреждению электрооборудования автомобиля и/или травмам. За помощью рекомендуется обращаться к авторизованному дилеру **HYUNDAI**.

Управление автомобилем на уклонах

Перед преодолением длинного или крутого спуска снизьте скорость и переключитесь на пониженную передачу. Если не понизить передачу, придется использовать тормоза, которые от частого применения перегреются и не смогут работать эффективно.

На длинном подъеме рекомендуется понизить передачу и уменьшить скорость приблизительно до 70 км/ч (45 миль/ч), чтобы снизить вероятность перегрева двигателя и коробки передач.

Если масса прицепа превышает максимально допустимую массу прицепа без тормозов, а у автомобиля автоматическая трансмиссия, то для буксировки прицепа необходимо установить режим «D» (передний ход).

Управление автомобилем в режиме «D» (передний ход) при буксировке прицепа минимизирует повышение температуры тормозов и продлевает срок службы трансмиссии.

К СВЕДЕНИЮ

Чтобы исключить перегрев двигателя и трансмиссии, выполните указанные далее действия.

- При буксировке прицепа по крутому уклону (превышающему 6 %) необходимо следить за указателем температуры охлаждающей жидкости двигателя, чтобы не допустить перегрева двигателя. Если стрелка на указателе температуры охлаждающей жидкости перемещается к отметке «Н» (перегрев), остановите автомобиль, припаркуйте его в безопасном месте и дайте двигателю поработать на холостых оборотах до остывания. Продолжать движение можно при заметном остывании двигателя.
- Выполнение буксировки с максимальной полной массой автомобиля и максимальной массой прицепа может привести к перегреву двигателя или трансмиссии. При движении в таких условиях давайте двигателю время от времени работать на холостом ходу до остывания. Продолжать движение можно после заметного остывания двигателя или трансмиссии.
- При буксировке прицепа скорость автомобиля может быть намного ниже, чем скорость общего потока движения, особенно при подъеме вверх на уклоне. Используйте правую полосу движения при буксировке прицепа вверх по уклону. Выбирайте скорость автомобиля, учитывая максимально допустимую скорость для автомобилей с прицепами, крутизну уклона и вес прицепа.

Парковка на уклонах

Как правило, если к автомобилю присоединен прицеп, вы не должны парковать автомобиль на уклоне.

Тем не менее если вам когда-нибудь придется парковать прицеп на уклоне, ниже приводятся рекомендации, как это сделать.

1. Встаньте на место для парковки.
Поверните рулевое колесо в сторону бордюра (вправо, если направление вниз по уклону, влево, если направление вверх по уклону).
2. Переключитесь в положение «Р» (автоматическая коробка) или нейтральное положение (механическая коробка).
3. Задействуйте стояночный тормоз и заглушите двигатель.
4. Подложите противооткатные колодки под колеса прицепа по направлению вниз под уклон.
5. Запустите двигатель, нажмите на педаль тормоза, включите нейтральную передачу, отпустите стояночный тормоз и медленно отпустите тормоза, чтобы противооткатные колодки прицепа восприняли нагрузку.
6. Снова нажмите на педаль тормоза и задействуйте стояночный тормоз.
7. Переключитесь в положение «Р» (автоматическая коробка) или на 1-ю передачу, когда автомобиль припаркован на подъеме, и передачу «R» (задний ход) на спуске (механическая коробка).
8. Заглушите двигатель и отпустите тормоза автомобиля, но оставьте включенным стояночный тормоз.



ПРЕДУПРЕЖДЕНИЕ

Чтобы исключить вероятность серьезных травм и гибели,

- не выходите из автомобиля, не установив надежно стояночный тормоз. Если двигатель остался включенным, автомобиль может неожиданно тронуться с места. Это может причинить вам и другим людям тяжелые или смертельные травмы.
- Не пытайтесь удерживать автомобиль на уклоне с помощью педали акселератора.

Управление автомобилем после стоянки на возвышенности

1. Когда рычаг переключения передач находится в положении Р (парковка, автоматическая коробка передач) или на нейтрالي (механическая коробка передач), задействуйте тормоз и, удерживая педаль тормоза нажатой, выполните следующее:
 - Запустите двигатель.
 - Включите передачу.
 - Отпустите стояночный тормоз.
2. Медленно уберите ногу с педали тормоза.
3. Медленно продвигайтесь, чтобы освободить прицеп от противоткатных колодок.
4. Остановитесь, чтобы убраться с колодок.

Техническое обслуживание при буксировке прицепа

В условиях регулярной буксировки прицепа автомобиль будет чаще нуждаться в техобслуживании. Необходимо регулярно проверять уровень моторного масла, масла в автоматической коробке передач, смазочного материала моста и охлаждающей жидкости. Кроме того, необходимо часто проверять состояние тормозов. Перед началом поездки на автомобиле с прицепом необходимо проверить эти параметры. Не забывайте поддерживать прицеп и сцепное устройство в рабочем состоянии. Соблюдайте график технического обслуживания прицепа и периодически проверяйте его состояние. Желательно выполнять проверку каждый день перед началом движения. Все гайки и болты сцепного устройства должны быть затянуты.

К СВЕДЕНИЮ

Чтобы исключить вероятность повреждения автомобиля, выполните указанные далее действия.

- В результате повышения нагрузки в процессе буксировки прицепа в жаркие дни и на подъемах возможен перегрев двигателя. Если датчик температуры охлаждающей жидкости показывает перегрев, отключите кондиционер и остановитесь в безопасном месте для охлаждения двигателя.
- Не выключайте двигатель, пока датчик охлаждающей жидкости показывает перегрев.
(Оставьте двигатель на холостом ходу, чтобы он остыл.)
- В условиях регулярной буксировки прицепа следует чаще проверять уровень жидкости в коробке передач.
- Если автомобиль не оборудован воздушным кондиционером, для повышения производительности двигателя при буксировке прицепа установите вентилятор конденсатора.

МАССА АВТОМОБИЛЯ

На водительской двери имеются две таблички с указанием разрешенной массы нагрузки автомобиля, табличка с информацией о шинах и нагрузке, и сертификационная табличка.

Перед загрузкой автомобиля ознакомьтесь с указанными далее терминами, позволяющими понять массовые характеристики автомобиля по данным сертификационной таблички.

Собственная масса полностью снаряженного автомобиля.

Это вес автомобиля с полным баком топлива и всем стандартным оборудованием. Снаряженная масса не учитывает вес пассажиров, груза или дополнительного оборудования.

Собственная масса автомобиля.

Это масса нового автомобиля, полученного от дилера, на которое установлено некоторое дополнительное оборудование.

Масса груза.

Эта масса содержит все массы, добавленные к собственной массе полностью снаряженного автомобиля, включая груз и дополнительное оборудование.

Полная нагрузка на мост (GAW).

Это полная масса, приходящаяся на каждый мост (передний и задний), включая собственную массу автомобиля и всю дополнительную нагрузку.

Полная номинальная нагрузка на мост (GAWR).

Это максимально допустимый вес, который может выдержать одна ось (передняя или задняя). Этот параметр указан на сертификационной табличке. Общая нагрузка на каждую ось ни при каких обстоятельствах не должна превышать значения GAWR.

Полная масса автомобиля (GVW).

Это собственная масса полностью снаряженного автомобиля с массой груза и массой пассажиров.

Номинальная полная масса автомобиля (GVWR).

Это максимально допустимая масса полностью загруженного автомобиля (включая все дополнительные принадлежности, оборудование, пассажиров и груз). Разрешенная полная масса автомобиля (GVWR) обозначена на сертификационной табличке, расположенной на пороге дверцы водителя.

Перегрузка



ПРЕДУПРЕЖДЕНИЕ

Разрешенная максимальная нагрузка на ось (GAWR) и разрешенная максимальная масса автомобиля (GVWR) указаны на сертификационной табличке, прикрепленной к двери водителя (или переднего пассажира). Превышение этих значений может привести к аварии или повреждению автомобиля. Нагрузку можно рассчитать путем взвешивания предметов (и людей) перед их загрузкой в автомобиль. Будьте осторожны и не перегружайте автомобиль.

7. Система помощи водителю

Система безопасности при вождении

Вспомогательная функция предотвращения лобового столкновения (FCA) (только с камерой фронтального обзора).....	7-2
Вспомогательная функция предотвращения лобового столкновения (FCA) (совокупность датчиков)	7-16
Система удержания полосы (LKA)	7-33
Система предупреждения об опасности столкновения в слепой зоне (BCW).....	7-40
Вспомогательная система предотвращения столкновения в слепой зоне (BCA)	7-50
Система контроля безопасного выхода (SEW)	7-64
Система обеспечения безопасного выхода (SEA)	7-71
Система ручного контроля за ограничениями скорости (MSLA)	7-78
Интеллектуальная система предупреждения об ограничении скорости (ISLA)	7-81
Система контроля внимания водителя (DAW)	7-87
Система мониторинга слепых зон (BVM)	7-94

Комфортное вождение

Круиз-контроль (CC)	7-96
Интеллектуальный круиз-контроль (SCC)	7-100
Интеллектуальный круиз-контроль с применением средств навигации (NSCC)	7-117
Lane Following Assist (LFA) (Система слежения за полосой движения)	7-124
Система «Highway Driving Assist (HDA)» (Помощь при вождении на автомагистрали)	7-128

Безопасная парковка

Монитор заднего вида (RVM)	7-136
Система кругового обзора (SVM)	7-140
Функция предупреждения об опасности столкновений при движении задним ходом (RCCW)	7-146
Система предотвращения столкновений с объектами, движущимися в поперечном направлении позади автомобиля (RCCA)	7-155
Система помощи при парковке задним ходом (PDW)	7-167
Система предупреждения о расстоянии при парковке передним/задним ходом (PDW)	7-171
Декларация соответствия.....	7-177

ВСПОМОГАТЕЛЬНАЯ ФУНКЦИЯ ПРЕДОТВРАЩЕНИЯ ЛОБОВОГО СТОЛКНОВЕНИЯ (FCA) (ТОЛЬКО С КАМЕРОЙ ФРОНТАЛЬНОГО ОБЗОРА) (ПРИ НАЛИЧИИ)

Основные функции

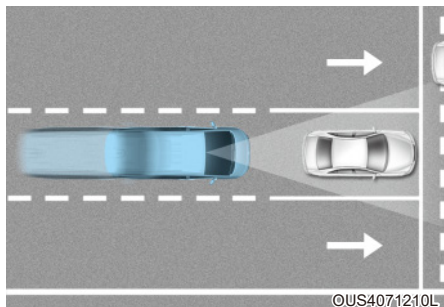

©US4071210L

Система помощи по предотвращению переднего столкновения помогает обнаруживать и отслеживать транспортные средства по ходу движения, обнаруживать пешеходов или велосипедистов на проезжей части, а также предупреждает водителя о возможном столкновении с помощью предупреждающего сообщения и звукового оповещения и при необходимости применения экстренного торможения.

Датчик обнаружения

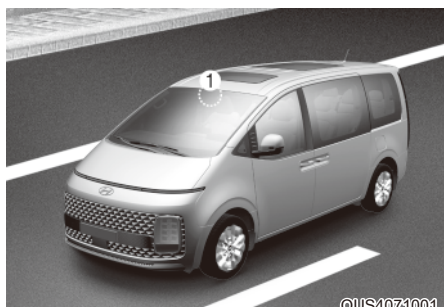

©US4071001

[1]: камера переднего вида

Смотрите точное расположение датчика обнаружения на иллюстрации выше.



ВНИМАНИЕ

Для поддержания оптимальных рабочих характеристик датчика обнаружения соблюдайте следующие меры предосторожности:

- **ЗАПРЕЩАЕТСЯ** разбирать датчики обнаружения или повреждать их.
- После замены или ремонта датчика обнаружения рекомендуется проверить автомобиль у официального дилера HYUNDAI.
- **НИКОГДА** не размещайте какие-либо вспомогательные принадлежности или наклейки на ветровом стекле и не тонируйте ветровое стекло.
- Крайне важно следить за тем, чтобы на камеру фронтального обзора не попадала вода.
- **ЗАПРЕЩЕНО** размещать над приборной панелью светоотражающие предметы (например, белую бумагу, зеркало).

Настройки вспомогательной функции предотвращения лобового столкновения (FCA)

Настройка функций

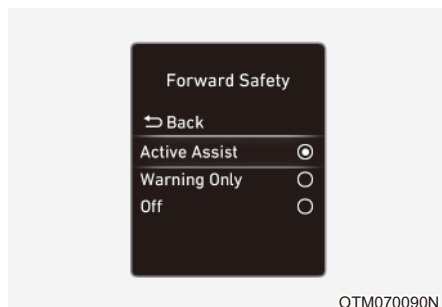

Безопасность впереди

При работающем двигателе в меню «Settings» (Настройки) в разделе «Driver Assistance» (Помощь водителю) → «Forward Safety» (Безопасность впереди) включите или отключите нужные функции.

- Если выбрано «Active Assist» (Активная помощь), вспомогательная система предотвращения лобового столкновения предупредит водителя с помощью сообщения и звукового сигнала в зависимости от уровня риска столкновения. Помощь при торможении будет применяться в зависимости от степени риска столкновения.
- Если выбрано «Warning Only» (Только предупреждение), вспомогательная система предотвращения лобового столкновения предупредит водителя с помощью сообщения и звукового сигнала в зависимости от уровня риска столкновения. Управление торможением не применяется. При необходимости водитель должен задействовать педаль тормоза или применить рулевое управление.
- Если выбрано «Off» (Выкл.), система «Forward Collision-Avoidance Assist» (Помощь против столкновений спереди) отключается. На приборной панели загорается аварийный сигнал.

Водитель может видеть статус включения вспомогательная система предотвращения лобового столкновения в меню «Settings» (Настройки). Если предупреждающий световой индикатор продолжает светиться, когда вспомогательная система предотвращения лобового столкновения включена, рекомендуется проверить автомобиль у дилера HYUNDAI.

ПРЕДУПРЕЖДЕНИЕ

При повторном запуске двигателя всегда включается система «Forward Collision-Avoidance Assist» (Помощь против столкновений спереди). Однако, если выбрано значение «Off» (Выкл.), водителю следует быть внимательным и соблюдать правила безопасного управления автомобилем.

ВНИМАНИЕ

Если выбран режим «Warning only» (Только предупреждение), функция помощи в торможении не работает.

Информация

Система помощи по предотвращению переднего столкновения (Forward Collision-Avoidance Assist) отключается при нажатии и удержании кнопки отключения ESC. На приборной панели загорается аварийный сигнал.

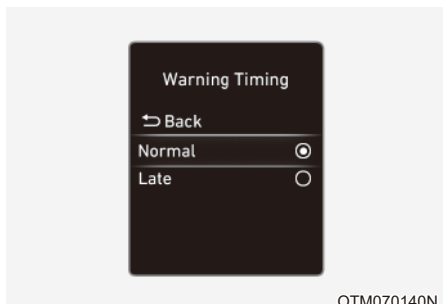

OTM070140N

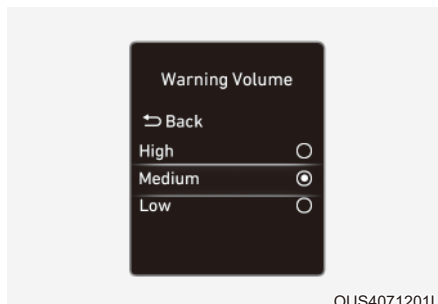

OUS4071201L

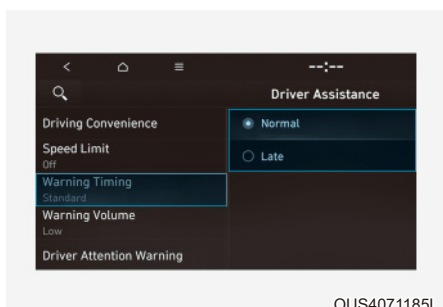

OUS4071185L

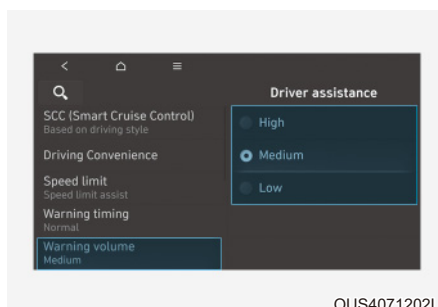

OUS4071202L

Таймер предупреждений

При работающем двигателе в меню «Settings» (Настройки) выберите пункт «Driver Assistance» (Помощь водителю) → «Warning Timing» (Таймер предупреждений) и настройте первоначальную скорость выдачи предупреждений для вспомогательной функции предотвращения лобового столкновения.

В новом автомобиле для таймера предупреждений установлено значение «Normal» (Обычный). При изменении таймера предупреждений время выдачи предупреждения других систем помощи водителю может измениться.

Громкость предупреждений

При работающем двигателе в меню «Settings» (Настройки) выберите пункт «Driver Assistance» (Помощь водителю) → «Warning Volume» (Громкость предупреждений) и настройте громкость предупреждений для вспомогательной системы предотвращения лобового столкновения, выбрав одно из значений «High» (Высокая), «Medium» (Средняя) или «Low» (Низкая).

Если изменить громкость предупреждения, громкость предупреждения других систем помощи водителю также может измениться.



ВНИМАНИЕ

- Настройки таймера и громкости предупреждения относятся ко всем функциям системы предотвращения лобового столкновения.
- Даже если для параметра «Warning Timing» (Таймер предупреждений) выбрано значение «Normal» (Обычный), в случае резкого торможения движущегося впереди автомобиля первоначально время срабатывания предупреждения может оказаться не слишком большим.
- Выберите для таймера предупреждений значение «Late» (Позже), если трафик небольшой, а скорость движения низкая.



Информация

При повторном запуске двигателя для таймера и громкости предупреждения используются последние настройки.

Работа системы «Forward Collision-Avoidance Assist» (Помощь против столкновений спереди)

Основные функции

Предупреждение и управление

Основное назначение вспомогательной функции предотвращения лобового столкновения — предупреждение водителя и управление автомобилем в зависимости от уровня риска столкновения: «Collision warning» (Угроза столкновения), «Emergency braking» (Автоматическое торможение) и «Stopping vehicle and ending brake control» (Остановка автомобиля и отключение системы управления торможением).

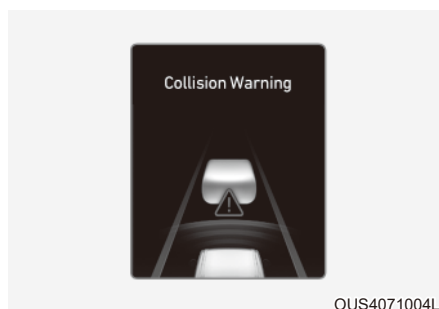

OUS4071004L

Угроза столкновения!

- Чтобы предупредить водителя об опасности столкновения, на приборной панели отображается предупреждающее сообщение «Collision Warning» (Угроза столкновения) и звучит звуковое предупреждение.
- При обнаружении движущегося впереди транспортного средства функция работает даже в том случае, если скорость автомобиля находится в пределах 10–180 км/ч (6–112 миль/ч).
- При обнаружении движущегося впереди пешехода или велосипедиста функция работает в том случае, если скорость автомобиля составляет 10–60 км/ч (6–37 миль/ч).
- Если выбрана функция «Active Assist» (Активная помощь), система может применить торможение.

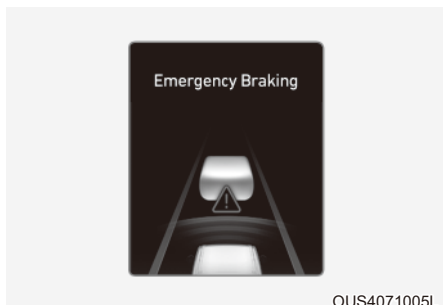

Аварийное торможение

- Чтобы предупредить водителя об автоматическом аварийном торможении, на приборной панели отображается сообщение «Emergency Braking» (Аварийное торможение) и звучит звуковое предупреждение.
- При обнаружении движущегося впереди транспортного средства функция работает даже в том случае, если скорость автомобиля находится в пределах 10–60 км/ч (6–37 миль/ч).
- При обнаружении движущегося впереди пешехода или велосипедиста функция работает в том случае, если скорость автомобиля составляет 10–60 км/ч (6–37 миль/ч).
- При возникновении ситуации, требующей экстренного торможения, функция применит максимальное торможение, чтобы избежать столкновения с транспортным средством, пешеходом или велосипедистом.

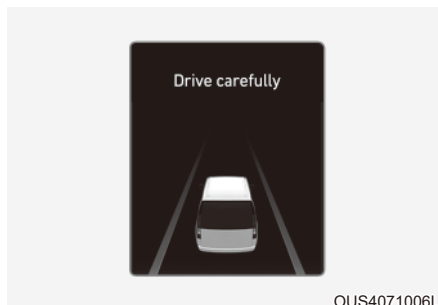

Остановка автомобиля и отключение системы управления торможением

- При остановке автомобиля из-за экстренного торможения на приборной панели появится предупреждающее сообщение «Drive carefully» (Едьте аккуратно).
Для обеспечения безопасности водитель должен немедленно нажать педаль тормоза и проверить окружающую обстановку.
- Система управления торможением отключится спустя примерно 2 секунды после остановки автомобиля из-за экстренного торможения.

ПРЕДУПРЕЖДЕНИЕ

При использовании системы «Forward Collision-Avoidance Assist» (Помощь против столкновений спереди) соблюдайте указанные ниже меры предосторожности.

- Для вашей безопасности измените настройки после парковки автомобиля в безопасном месте.
- Если выбрать «Active Assist» (Активная помощь) или «Warning Only» (Только предупреждение) и выключить систему ESC, нажав и удерживая кнопку отключения ESC, система помощи по предотвращению переднего столкновения автоматически отключается. После этого функцию «Forward Collision-Avoidance Assist» (Помощь против столкновений спереди) невозможно будет настроить через меню «Настройки», а на панели будет включен световой индикатор  (это нормальное явление). Если система ESC выключена с помощью кнопки отключения ESC, для системы «Forward Collision-Avoidance Assist» (Помощь против столкновений спереди) будут использоваться последние настройки.

- Система «Forward Collision-Avoidance Assist» (Помощь против столкновений спереди) срабатывает не во всех ситуациях и не в состоянии предотвратить все столкновения.
- Водитель несет ответственность за управление автомобилем. Не полагайтесь исключительно на систему помощи по предотвращению переднего столкновения. Сохраняйте безопасную дистанцию торможения и при необходимости нажимайте на педаль тормоза для снижения скорости движения или остановки автомобиля.
- Никогда не проверяйте работу вспомогательной системы предотвращения лобового столкновения на людях, предметах и т.п. Это может привести к серьезным травмам или смерти.
- Система «Forward Collision-Avoidance Assist» (Помощь против столкновений спереди) может не работать, если водитель нажимает на педаль тормоза, чтобы избежать столкновения.
- В зависимости от дорожных условий и манеры управления автомобилем, система «Forward Collision-Avoidance Assist» (Помощь против столкновений спереди) может вырабатывать предупреждение для водителя с задержкой или не вырабатывать его вовсе.
- При работающей вспомогательной функции предотвращения лобового столкновения автомобиль может резко остановиться, и это может привести к травмированию пассажиров и перемещению незакрепленных вещей. Всегда пристегивайте ремень безопасности и закрепляйте вещи.
- Если отображается какое-либо предупреждение системы или генерируется звуковое предупреждение, предупреждение системы «Forward Collision-Avoidance Assist» (Помощь против столкновений спереди) может не отображаться, а звуковое предупреждение не генерироваться.
- Звуковое предупреждение системы «Forward Collision-Avoidance Assist» (Помощь против столкновений спереди) можно не услышать в шумной обстановке.
- В зависимости от дорожных условий и ситуации система «Forward Collision-Avoidance Assist» (Помощь против столкновений спереди) может отключаться, работать некорректно или включаться без необходимости.



ПРЕДУПРЕЖДЕНИЕ

- Даже если имеются какие-либо проблемы со вспомогательная система предотвращения лобового столкновения, основная тормозная система автомобиля будет работать нормально.
- При экстренном торможении функция управления торможением системы «Forward Collision-Avoidance Assist» (Помощь против столкновений спереди) автоматически отключится, если водитель сильно нажмет на педаль газа или резко повернет рулевое колесо.



ВНИМАНИЕ

В зависимости от состояния автомобиля, пешехода и велосипедиста перед вами, а также окружающей обстановки, рабочий диапазон скорости для системы помощи «Forward Collision-Avoidance Assist» (Помощь против столкновений спереди) может сместиться в сторону снижения скорости. Система «Forward Collision-Avoidance Assist» (Помощь против столкновений спереди) может только выдавать предупреждения или может не работать.





Информация

Если возникает угроза столкновения и примененного водителем торможения недостаточно, система «Forward Collision-Avoidance Assist» (Помощь против столкновений спереди) может применить дополнительное торможение.

Неисправности и ограничения системы «Forward Collision-Avoidance Assist» (Помощь против столкновений спереди)

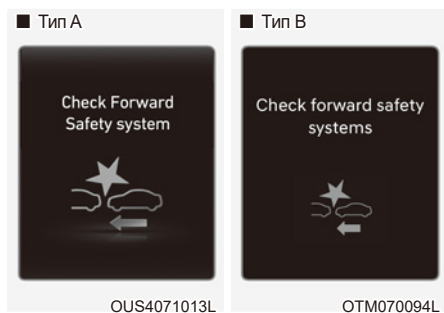
Неисправность системы «Forward Collision-Avoidance Assist» (Помощь против столкновений спереди)



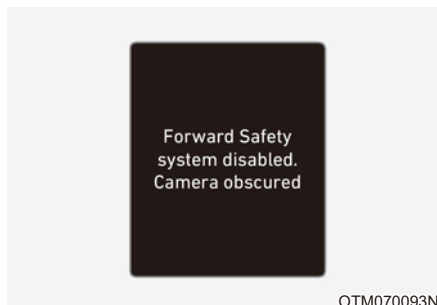

Если вспомогательная функция предотвращения лобового столкновения работает неправильно, на экране появится предупреждающее сообщение «Check Forward Safety» (Убедитесь, что обстановка перед автомобилем безопасна), а на панели включатся световые индикаторы  и . Рекомендуется проверить автомобиль у официального дилера HYUNDAI.

Отключение системы «Forward Collision-Avoidance Assist» (Помощь против столкновений спереди)



Если лобовое стекло, на котором расположена камера переднего вида или датчик, покрыто посторонними веществами, например засыпано снегом или залито дождем, качество обнаружения может снизиться. Кроме того, это может привести к временному ограничению работоспособности или отключению вспомогательной функции предотвращения лобового столкновения.

В этом случае на приборной панели отобразится сообщение «Forward Safety system(s) disabled. Camera obscured» (Функции системы безопасности впереди отключены. Камера загрязнена), а на приборной панели включатся предупреждающие световые индикаторы  и .

Вспомогательная система предотвращения лобового столкновения возобновит свою работу в нормальном режиме после удаления снега, дождевых капель и загрязнений.

Если после очистки (от снега, дождевой воды и прочих загрязнений) вспомогательная система предотвращения лобового столкновения работает некорректно, рекомендуется проверить автомобиль у официального дилера HYUNDAI.

ПРЕДУПРЕЖДЕНИЕ

- Даже если на приборной панели не появляется предупреждающее сообщение, система «Forward Collision-Avoidance Assist» (Помощь против столкновений спереди) может не работать надлежащим образом.

- **Вспомогательная система предотвращения лобового столкновения может работать неправильно на участках (например, на открытой местности), на которых после запуска двигателя не обнаруживается ни один объект.**

Ограничения вспомогательной функции предотвращения лобового столкновения

Вспомогательная система предотвращения лобового столкновения может работать неправильно или непредсказуемо в указанных ниже обстоятельствах.

- Датчик обнаружения либо область вокруг него загрязнена либо повреждена.
- Температура в месте установки камеры фронтального обзора слишком высокая или слишком низкая.
- Объектив камеры закрыт из-за тонированного, покрытого пленкой или снабженного покрытием лобового стекла, поврежденного стекла или прилипшего к стеклу постороннего предмета (наклейки, насекомого и т. д.).
- Наличие на лобовом стекле остатков влаги или льда.
- Постоянно распыляется жидкость стеклоомывателя, либо включен стеклоочиститель.
- Движение в сильный дождь или в плотном тумане.
- Обзор перед камерой фронтального обзора затруднен из-за яркого солнечного света.
- Свет от уличных фонарей или от встречного автомобиля отражается на влажной поверхности дороги, например, от луж.
- На приборной панели расположен какой-то предмет.
- Автомобиль буксируют.
- Вокруг слишком ярко.
- Вокруг слишком темно, например в туннеле и т.п.
- Яркость освещения резко меняется, например при въезде в туннель или при выезде из туннеля.
- Яркость освещения низкая, а основные фары выключены либо слабо горят.
- Движение через пар, дым или тень.
- Обнаружена только часть транспортного средства, велосипедиста или пешехода.
- Транспортное средство впереди является автобусом, тяжелым грузовым автомобилем, грузовым автомобилем с грузом нестандартной формы, трейлером и т. п.
- Движущееся впереди транспортное средство не имеет задних фонарей, задние фонари установлены в нестандартном положении и т.п.
- Низкая освещенность снаружи, а задние фонари не включены или недостаточно яркие.
- Задняя часть находящегося впереди автомобиля мала либо автомобиль выглядит необычно, например если автомобиль наклонен, перевернут или повернут боком и т. д.
- Дорожный просвет у движущегося впереди транспортного средства малый или большой.
- Транспортное средство, пешеход или велосипедист внезапно вклинивается (появляется) перед вами.
- Движущееся впереди транспортное средство обнаружено поздно.
- Между вашим автомобилем и транспортным средством впереди внезапно возникает препятствие.
- Транспортное средство впереди резко перестраивается либо внезапно снижает скорость.
- Движущееся впереди транспортное средство перекошено.
- Движущееся впереди транспортное средство едет быстро или медленно.
- Транспортное средство впереди поворачивает в противоположном направлении от вашего автомобиля, чтобы избежать столкновения.
- Ваш автомобиль медленно изменяет полосу движения, когда впереди движется транспортное средство.
- Снег на поверхности транспортного средства впереди.

- Вы съехали с полосы либо вернулись на нее.
- Неравномерное вождение.
- Вы находитесь на перекрестке с круговым движением, а другого автомобиля не видно.
- Вы постоянно ведете автомобиль по кругу.
- У транспортного средства впереди необычная форма.
- Транспортное средство впереди едет по подъему или по спуску.
- Пешеход или велосипедист не полностью распознается, например, если он наклоняется или идет не в полностью вертикальном положении.
- Пешеход или велосипедист одет в одежду, которая затрудняет его обнаружение.

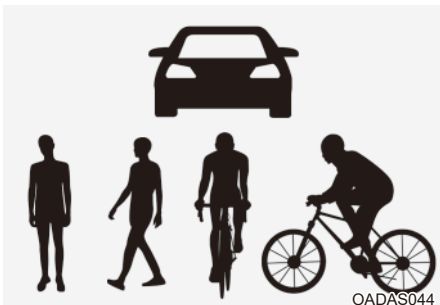

На иллюстрации выше показано изображение, которое камера переднего вида определит как транспортное средство, пешехода или велосипедиста.

- Пешеход или велосипедист впереди вас движется очень быстро.
- Пешеход или велосипедист впереди вас низкого роста либо передвигается пригнувшись.
- Пешеход или велосипедист впереди вас не в состоянии передвигаться без специальных средств.
- Пешеход или велосипедист впереди вас пересекает направление вашего движения.
- Впереди большая группа пешеходов или велосипедистов.
- Пешеход, велосипедист или мотоциклист носит одежду, которая легко сливается с фоном, что затрудняет его распознавание системой обнаружения камеры.
- Пешехода или велосипедиста трудно отличить от схожих по форме конструкций в окружающей обстановке.
- Вы приближаетесь к перекрестку возле пешехода, велосипедиста, дорожного знака, здания и т. д.
- Движение на парковке.
- Движение на платных дорогах, через строительную площадку, неощеную дорогу, частично мощенную дорогу, неровную дорогу, ямы на дороге и т.п.
- Движение на склон либо со склона, по извилистой дороге и т.п.
- Движение по дороге с растущими на обочине деревьями или с уличными фонарями.
- Неблагоприятные дорожные условия вызывают чрезмерную вибрацию автомобиля во время движения.
- Высота автомобиля меняется вследствие большой загрузки, неправильного давления в шинах и т.п.
- Движение по узкой автодороге, сильно заросшей по сторонам деревьями или травой.
- Электромагнитные помехи, например при движении в зоне с сильными радиоволнами либо электрическим шумом.



ПРЕДУПРЕЖДЕНИЕ

- Движение по извилистой дороге.

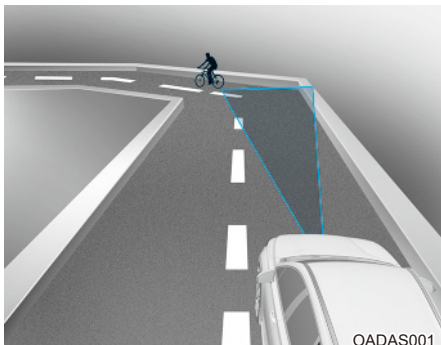
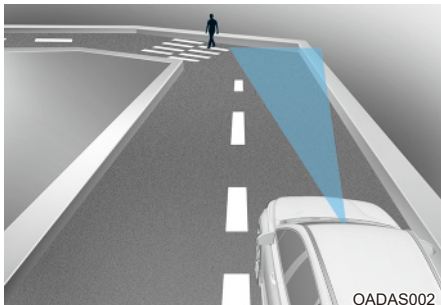
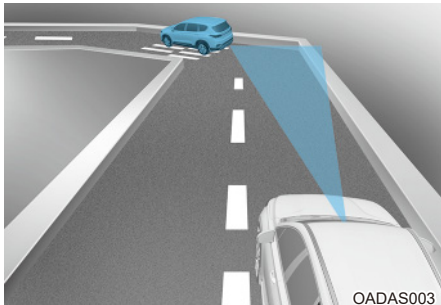

Система помощи по предотвращению переднего столкновения может не обнаружить другие транспортные средства, пешеходов и велосипедистов, находящихся впереди вас на извилистой дороге, рельеф которой отрицательно влияет на эффективность работы датчиков. Это может привести к автоматическому торможению без предупреждения (при необходимости).

При движении по извилистой дороге необходимо поддерживать безопасную дистанцию торможения и при необходимости управлять автомобилем и нажимать на педаль тормоза для снижения скорости движения с целью поддержания безопасной дистанции.

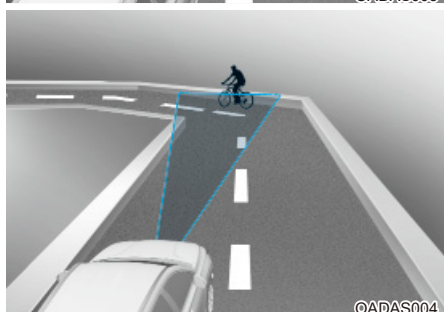
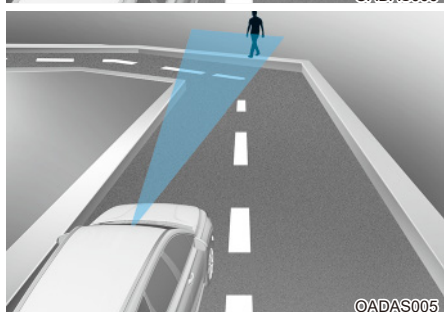
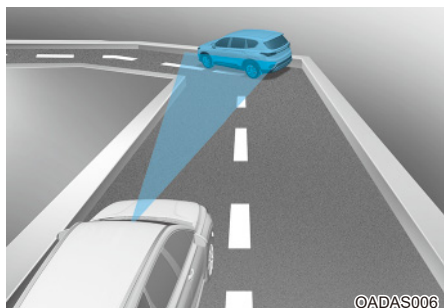

• Движение на склон либо со склона



Система «Forward Collision-Avoidance Assist» (Помощь против столкновений спереди) может выявить транспортное средство, пешехода или велосипедиста в соседней полосе или за пределами вашей полосы при движении по извилистой дороге.

В этом случае система предотвращения лобового столкновения может неоправданно выдавать предупреждение водителю и применять торможение. Постоянно следите за условиями дорожного движения вокруг автомобиля.

Система помощи по предотвращению переднего столкновения может не обнаружить другие транспортные средства, пешеходов и велосипедистов, находящихся впереди вас на подъеме или спуске, рельеф которых отрицательно влияет на эффективность работы датчиков.

Это может привести к ненужному предупреждению или автоматическому торможению либо к отсутствию предупреждения или автоматического торможения, когда это необходимо.

Кроме того, автомобиль может резко снизить скорость, если впереди внезапно будет обнаружено транспортное средство, пешеход или велосипедист.

При движении на подъеме или спуске необходимо постоянно следить за дорожной ситуацией и при необходимости использовать педаль тормоза для снижения скорости, чтобы поддерживать безопасную дистанцию.

- Смена полосы движения.

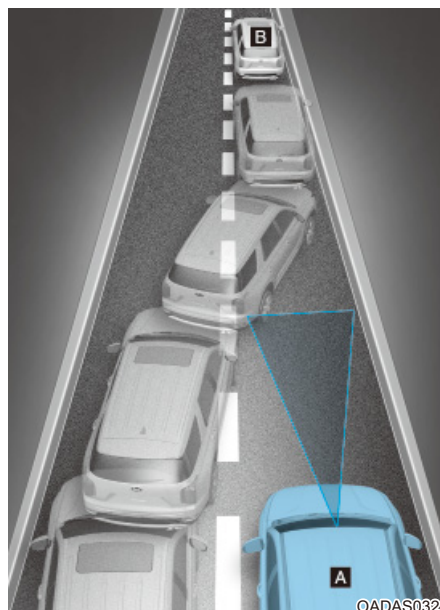

[A]: ваш автомобиль,

[B]: автомобиль, перемещающийся на другую полосу

После перемещения транспортного средства на вашу полосу с соседней полосы оно не будет обнаружено датчиком, пока не окажется в пределах дальности обнаружения датчика. Система «Forward Collision-Avoidance Assist» (Помощь против столкновений спереди) может не сразу обнаружить транспортное средство, резко меняющее полосу движения. В этом случае необходимо поддерживать безопасную дистанцию торможения и при необходимости управлять автомобилем с помощью рулевого колеса и нажимать на педаль тормоза для снижения скорости движения.

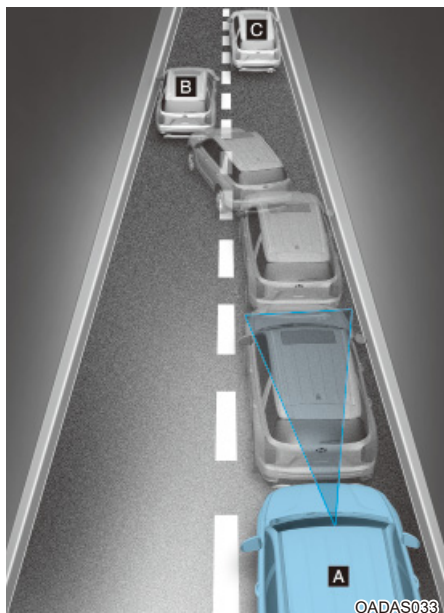

[A]: ваш автомобиль,
[B]: автомобиль, перемещающийся на другую полосу
[C]: автомобиль в том же ряду

Если впереди идущий автомобиль перестраивается, система «Forward Collision-Avoidance Assist» (Помощь против столкновений спереди) может не определить перестроение мгновенно.

В этом случае необходимо поддерживать безопасную дистанцию торможения и при необходимости управлять автомобилем с помощью рулевого колеса и нажимать на педаль тормоза для снижения скорости движения.

- Обнаружение транспортного средства

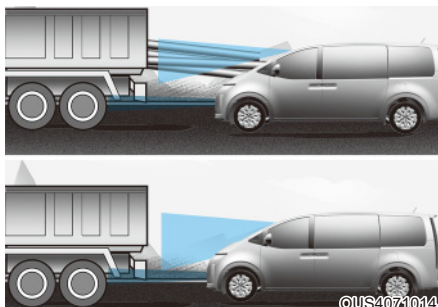

Если впереди идущий автомобиль имеет груз, выступающий сзади за пределы автомобиля, или если автомобиль имеет высокий дорожный просвет, соблюдайте особую осторожность. Система «Forward Collision-Avoidance Assist» (Помощь против столкновений спереди) может не обнаружить груз, выходящий за габариты транспортного средства. В этих случаях необходимо поддерживать безопасную дистанцию торможения от крайнего объекта и при необходимости управлять автомобилем с помощью рулевого колеса и нажимать на педаль тормоза для снижения скорости движения.



ПРЕДУПРЕЖДЕНИЕ

- В случае буксировки прицепа или другого автомобиля рекомендуется отключить систему «Forward Collision-Avoidance Assist» (Помощь против столкновений спереди) по соображениям безопасности.
- Система «Forward Collision-Avoidance Assist» (Помощь против столкновений спереди) включается при обнаружении объектов, по форме или характеристикам схожих с автомобилями, пешеходами и велосипедистами.
- Система «Forward Collision-Avoidance Assist» (Помощь против столкновений спереди) не предназначена для обнаружения велосипедов, мотоциклов и небольших объектов, оборудованных колесами, например чемоданов, магазинных тележек или колясок.
- Вспомогательная система предотвращения лобового столкновения может работать некорректно под воздействием сильных электромагнитных волн.
- Система «Forward Collision-Avoidance Assist» (Помощь против столкновений спереди) не работает первые 15 секунд после запуска автомобиля или инициализации камеры фронтального обзора.

ВСПОМОГАТЕЛЬНАЯ ФУНКЦИЯ ПРЕДОТВРАЩЕНИЯ ЛОБОВОГО СТОЛКНОВЕНИЯ (FCA) (СОВОКУПНОСТЬ ДАТЧИКОВ) (ПРИ НАЛИЧИИ)

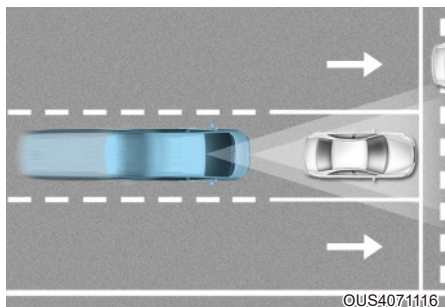

Вспомогательная система предотвращения лобового столкновения помогает обнаруживать и отслеживать транспортные средства по ходу движения, обнаруживать пешеходов или велосипедистов на проезжей части, а также предупреждает водителя о возможном столкновении с помощью предупреждающего сообщения и звукового оповещения и применения экстренного торможения.

Функция «Junction Turning» (Поворот на перекрестке) (при наличии)

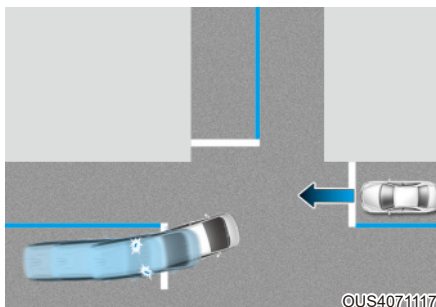

Функция поворота на перекрестке применяет экстренное торможение, чтобы избежать столкновения со встречным транспортным средством на соседней полосе при повороте на перекрестке налево (левый руль) или направо (правый руль) с включенным сигналом поворота.

Датчик обнаружения



©JK070024



©US4071002

[1]: Камера фронтального обзора [2]: Фронтальный радар

Смотрите точное расположение датчиков обнаружения на иллюстрации выше.



ВНИМАНИЕ

Для поддержания оптимальных рабочих характеристик датчика обнаружения соблюдайте следующие меры предосторожности:

- Запрещается разбирать датчики обнаружения или повреждать их.
- После замены или ремонта датчика обнаружения рекомендуется проверить автомобиль у официального дилера HYUNDAI.
- Никогда не размещайте какие-либо вспомогательные принадлежности или наклейки на ветровом стекле и не тонируйте ветровое стекло.
- Крайне важно следить за тем, чтобы на камеру фронтального обзора не попадала вода.
- Запрещено размещать над приборной панелью светоотражающие предметы (например, белую бумагу, зеркало).
- Не размещайте рамку номерного знака или посторонние предметы, например наклейки, пленку или решетки на бампер вблизи крышки фронтального радара.
- Всегда содержите фронтальный радар и его крышку в чистоте и не допускайте наличия на них загрязнений.

Используйте только мягкую ткань для мытья автомобиля. Не распыляйте находящуюся под давлением воду непосредственно на датчик или его крышку.

- Если к радару или рядом с местом его установки была приложена излишняя сила или они были повреждены, вспомогательная система предотвращения лобового столкновения может работать некорректно, даже если на приборной панели не появляется предупреждающее сообщение. Рекомендуется проверить автомобиль у официального дилера HYUNDAI.
- Для ремонта поврежденной крышки фронтального радара используйте только оригинальные запчасти. Не наносите краску на крышку переднего радара.

Настройки вспомогательной функции предотвращения лобового столкновения (FCA)

Настройка функций

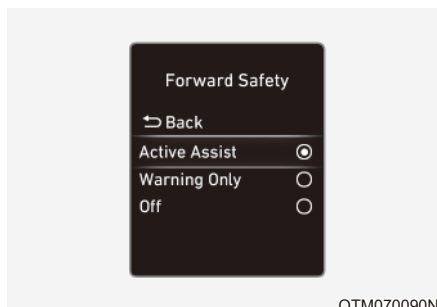

OTM070090N

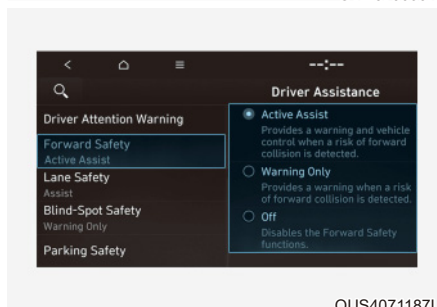

OUS4071187L

Безопасность впереди

При работающем двигателе в меню «Settings» (Настройки) в разделе «Driver Assistance» (Помощь водителю) → «Forward Safety» (Безопасность впереди) включите или отключите нужные функции.

- Если выбрано «Active Assist» (Активная помощь), вспомогательная система предотвращения лобового столкновения предупредит водителя с помощью сообщения и звукового сигнала в зависимости от уровня риска столкновения. Помощь при торможении будет применяться в зависимости от степени риска столкновения.
- Если выбрано «Warning Only» (Только предупреждение), вспомогательная система предотвращения лобового столкновения предупредит водителя с помощью сообщения и звукового сигнала в зависимости от уровня риска столкновения. Управление торможением не применяется. При необходимости водитель должен задействовать педаль тормоза или применить рулевое управление.
- Если выбрано «Off» (Выкл.), система «Forward Collision-Avoidance Assist» (Помощь против столкновений спереди) отключается.  На приборной панели загорается аварийный сигнал.

Водитель может видеть статус включения вспомогательная система предотвращения лобового столкновения в меню «Settings» (Настройки). Если  предупреждающий световой индикатор продолжает светиться, когда вспомогательная система предотвращения лобового столкновения включена, рекомендуется проверить автомобиль у официального дилера HYUNDAI.



ПРЕДУПРЕЖДЕНИЕ

При повторном запуске двигателя всегда включается система «Forward Collision-Avoidance Assist» (Помощь против столкновений спереди). Однако, если выбрано значение «Off» (Выкл.), водителю следует быть внимательным и соблюдать правила безопасного управления автомобилем.



ВНИМАНИЕ

- Если выбран режим «Warning only» (Только предупреждение), функция помощи в торможении не работает.
- Перечень настроек системы «Forward Safety» (Безопасность впереди) включает пункты «Basic function» (Основная функция) и «Junction Turning» (Поворот на перекрестке) (при наличии).



Информация

Вспомогательная система предотвращения лобового столкновения отключается при нажатии и удержании кнопки отключения системы курсовой устойчивости (ESC); при этом на приборной панели загорается сигнальная лампа .

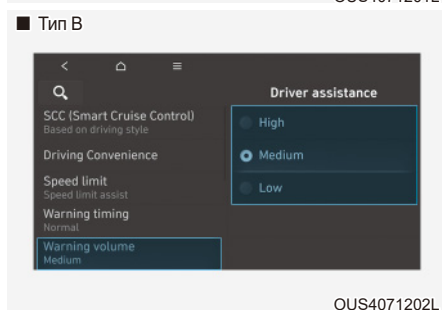
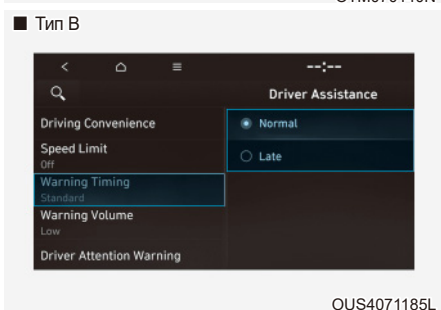
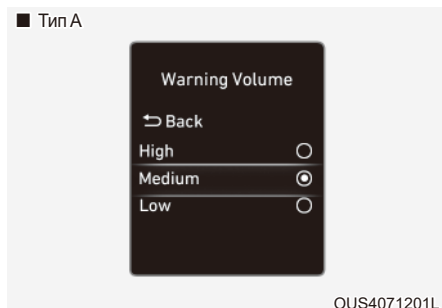
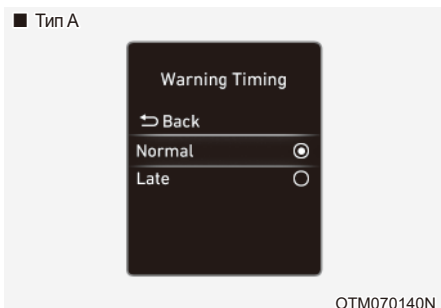

Таймер предупреждений

При работающем двигателе в меню «Settings» (Настройки) выберите пункт «Driver Assistance» (Помощь водителю) → «Warning Timing» (Таймер предупреждений) и настройте первоначальную скорость выдачи предупреждений для вспомогательной функции предотвращения лобового столкновения.

В новом автомобиле для таймера предупреждений установлено значение «Normal» (Обычный). При изменении таймера предупреждений время выдачи предупреждения других систем помощи водителю может измениться.

Громкость предупреждений

При работающем двигателе в меню «Settings» (Настройки) выберите «Driver Assistance» (Помощь водителю) → «Warning Volume» (Громкость предупреждений) или «Sound» (Звук) → «Driver Assist Warning» (Предупреждения системы помощи водителю) → «Warning Volume» (Громкость предупреждений) и настройте громкость предупреждений для вспомогательной системы предотвращения лобового столкновения, выбрав одно из значений: «High» (Высокая), «Medium» (Средняя) или «Low» (Низкая).

Если изменить громкость предупреждения, громкость предупреждения других систем помощи водителю также может измениться.



ВНИМАНИЕ

- Настройки таймера и громкости предупреждения относятся ко всем функциям системы помощи по предотвращению переднего столкновения.
- Даже если для параметра «Warning Timing» (Таймер предупреждений) выбрано значение «Normal» (Обычный), в случае резкого торможения движущегося впереди автомобиля первоначально время срабатывания предупреждения может оказаться не слишком большим.
- Выберите для таймера предупреждений значение «Late» (Позже), если трафик небольшой, а скорость движения низкая.



Информация

При повторном запуске двигателя для таймера и громкости предупреждения используются последние настройки.

Работа системы «Forward Collision-Avoidance Assist» (Помощь против столкновений спереди)

Основные функции

Предупреждение и управление

Основная функция вспомогательной системы предотвращения лобового столкновения заключается в подаче предупреждений и помощи с управлением автомобилем с учетом степени риска столкновения: «Collision Warning» (Угроза столкновения!), «Emergency Braking» (Аварийное торможение) и «Stopping vehicle and ending brake control» (Остановка автомобиля и отключение системы управления торможением).

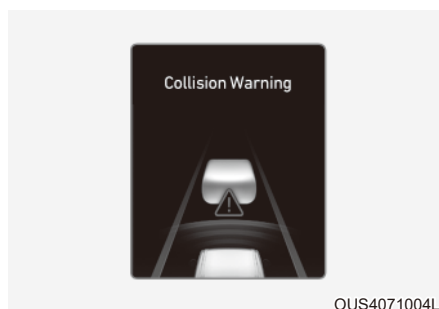

OUS4071004L

Угроза столкновения!

- Чтобы предупредить водителя об опасности столкновения, на приборной панели отображается предупреждающее сообщение «Collision warning» (Угроза столкновения) и звучит звуковое предупреждение.
- При обнаружении движущегося впереди транспортного средства функция работает даже в том случае, если скорость автомобиля находится в пределах 10-200 км/ч (6-124 миль/ч).
- При обнаружении движущегося впереди пешехода или велосипедиста функция работает в том случае, если скорость автомобиля составляет 10-85 км/ч (6-53 миль/ч).
- Если выбрана функция «Active Assist» (Активная помощь), система может применить торможение.

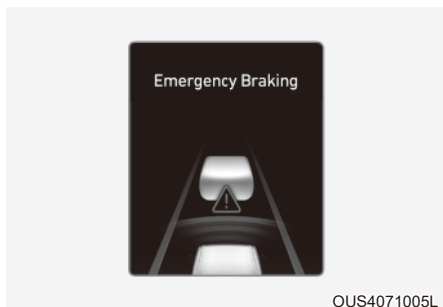

Аварийное торможение

- Чтобы предупредить водителя об автоматическом аварийном торможении, на приборной панели отобразится сообщение «Emergency Braking» (Аварийное торможение) и будет подан звуковой сигнал.
- При обнаружении движущегося впереди транспортного средства функция работает даже в том случае, если скорость автомобиля находится в пределах 10–85 км/ч (6–52 миль/ч).
- При обнаружении движущегося впереди пешехода или велосипедиста функция работает в том случае, если скорость автомобиля составляет 10–65 км/ч (6–40 миль/ч).
- При возникновении ситуации, требующей экстренного торможения, функция применит максимальное торможение, чтобы избежать столкновения с транспортным средством, пешеходом или велосипедистом.

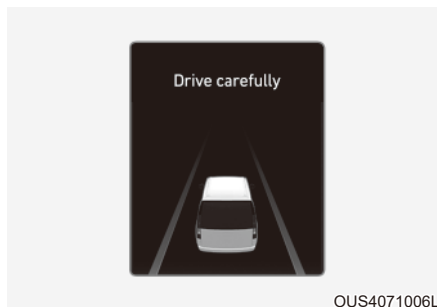

Остановка автомобиля и отключение системы управления торможением

- При остановке автомобиля из-за экстренного торможения на приборной панели появится предупреждающее сообщение «Drive carefully» (Едьте аккуратно).
Для обеспечения безопасности водитель должен немедленно нажать педаль тормоза и проверить окружающую обстановку.
- Система управления торможением отключится спустя примерно 2 секунды после остановки автомобиля из-за экстренного торможения.

Функция «Junction Turning» (Поворот на перекрестке) (при наличии)

Предупреждение и управление

Функция поворота на перекрестке подает предупреждения и помогает в управлении автомобилем с учетом степени риска столкновения: «Collision Warning» (Угроза столкновения!), «Emergency Braking» (Аварийное торможение) и «Stopping vehicle and ending brake control» (Остановка автомобиля и отключение системы управления торможением).



Угроза столкновения!

- Чтобы предупредить водителя об опасности столкновения, на приборной панели отображается предупреждающее сообщение «Collision warning» (Угроза столкновения) и звучит звуковое предупреждение.
- Система работает в том случае, если скорость автомобиля составляет примерно 10-30 км/ч (6-19 миль/ч), а скорость встречного транспортного средства – примерно 30-70 км/ч (19-44 миль/ч).
- Если выбрана функция «Active Assist» (Активная помощь), система может применить торможение.



Аварийное торможение

- Чтобы предупредить водителя об автоматическом аварийном торможении, на приборной панели отобразится сообщение «Emergency Braking» (Аварийное торможение) и будет подан звуковой сигнал.
- Система работает в том случае, если скорость автомобиля составляет примерно 10-30 км/ч (6-19 миль/ч), а скорость встречного транспортного средства – примерно 30-70 км/ч (19-44 миль/ч).
- При возникновении ситуации, требующей экстренного торможения, система применит максимальное торможение, чтобы избежать столкновения со встречным транспортным средством.

i Информация

Если сиденье водителя находится слева, функция «Junction Turning» (Поворот на перекрестке) работает, только когда водитель поворачивает влево. Если сиденье водителя находится справа, функция работает, только если водитель поворачивает вправо.

i Информация

После выключения системы удержания полосы с помощью кнопки «Lane Driving Assist» (Автоматическое удержание полосы) данная система также станет неактивной.

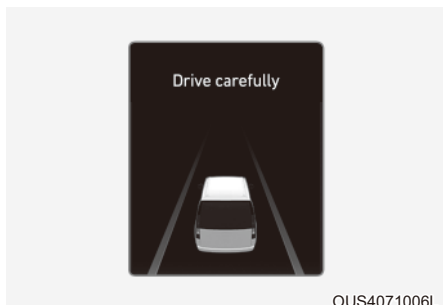

Остановка автомобиля и отключение системы управления торможением

- При остановке автомобиля из-за экстренного торможения на приборной панели появится предупреждающее сообщение «Drive carefully» (Едьте аккуратно).
Для обеспечения безопасности водитель должен немедленно нажать педаль тормоза и проверить окружающую обстановку.
- Система управления торможением отключится спустя примерно 2 секунды после остановки автомобиля из-за экстренного торможения.



ПРЕДУПРЕЖДЕНИЕ

При использовании системы «Forward Collision-Avoidance Assist» (Помощь против столкновений спереди) соблюдайте указанные ниже меры предосторожности.

- Для вашей безопасности измените настройки после парковки автомобиля в безопасном месте.
- Если выбрать «Active Assist» (Активная помощь) или «Warning Only» (Только предупреждение) и выключить систему ESC, нажав и удерживая кнопку отключения ESC, система помощи по предотвращению переднего столкновения автоматически отключается. После этого функцию «Forward Collision-Avoidance Assist» (Помощь против столкновений спереди) невозможно будет настроить через меню «Настройки», а на панели будет включен световой индикатор  (это нормальное явление). Если система ESC выключена с помощью кнопки отключения ESC, для системы «Forward Collision-Avoidance Assist» (Помощь против столкновений спереди) будут использоваться последние настройки.
- Система «Forward Collision-Avoidance Assist» (Помощь против столкновений спереди) срабатывает не во всех ситуациях и не в состоянии предотвратить все столкновения.
- Водитель несет ответственность за управление автомобилем. Не полагайтесь исключительно на систему «Forward Collision-Avoidance Assist» (Помощь против столкновений спереди). Сохраняйте безопасную дистанцию торможения и при необходимости нажимайте на педаль тормоза для снижения скорости движения или остановки автомобиля.
- Никогда не проверяйте работу системы «Forward Collision-Avoidance Assist» (Помощь против столкновений спереди) на людях, предметах и т.п. Это может привести к серьезным травмам или смерти.
- Система «Forward Collision-Avoidance Assist» (Помощь против столкновений спереди) может не работать, если водитель нажимает на педаль тормоза, чтобы избежать столкновения.

- В зависимости от дорожных условий и манеры управления автомобилем, система «Forward Collision-Avoidance Assist» (Помощь против столкновений спереди) может вырабатывать предупреждение для водителя с задержкой или не вырабатывать его вовсе.
- При работающей системе «Forward Collision-Avoidance Assist» (Помощь против столкновений спереди) автомобиль может резко остановиться, что может привести к травмированию пассажиров и перемещению незакрепленных вещей. Всегда пристегивайте ремень безопасности и закрепляйте вещи.
- Если отображается какое-либо предупреждение системы или генерируется звуковое предупреждение, предупреждение системы «Forward Collision-Avoidance Assist» (Помощь против столкновений спереди) может не отображаться, а звуковое предупреждение не генерироваться.
- Звуковое предупреждение системы «Forward Collision-Avoidance Assist» (Помощь против столкновений спереди) можно не услышать в шумной обстановке.
- В зависимости от дорожных условий и ситуации система «Forward Collision-Avoidance Assist» (Помощь против столкновений спереди) может отключаться, работать некорректно или включаться без необходимости.



ПРЕДУПРЕЖДЕНИЕ

- Даже при возникновении проблем с системой «Forward Collision-Avoidance Assist» (Помощь против столкновений спереди) базовая тормозная система автомобиля будет работать нормально.
- При экстренном торможении функция управления торможением системы «Forward Collision-Avoidance Assist» (Помощь против столкновений спереди) автоматически отключится, если водитель сильно нажмет на педаль газа или резко повернет рулевое колесо.



ВНИМАНИЕ

- В зависимости от состояния автомобиля, пешехода и велосипедиста перед вами, а также окружающей обстановки, рабочий диапазон скорости для системы помощи «Forward Collision-Avoidance Assist» (Помощь против столкновений спереди) может сместиться в сторону снижения скорости. Система «Forward Collision-Avoidance Assist» (Помощь против столкновений спереди) может только выдавать предупреждения или может не работать.
- Система «Forward Collision-Avoidance Assist» (Помощь против столкновений спереди) срабатывает в определенных условиях, оценивая уровень риска на основе состояния встречного транспортного средства, направления движения, скорости и окружающей обстановки.





Информация

Если возникает угроза столкновения и примененного водителем торможения недостаточно, система «Forward Collision-Avoidance Assist» (Помощь против столкновений спереди) может применить дополнительное торможение.

Неисправности и ограничения системы «Forward Collision-Avoidance Assist» (Помощь против столкновений спереди)

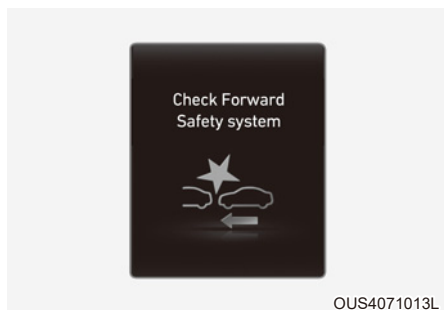
Неисправность системы «Forward Collision-Avoidance Assist» (Помощь против столкновений спереди)



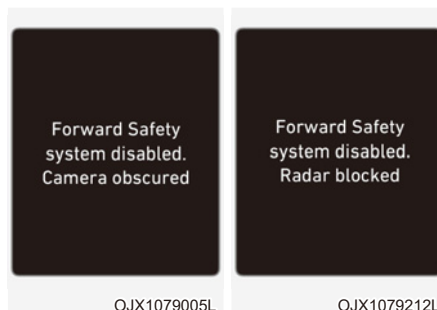

Если вспомогательная функция предотвращения лобового столкновения работает неправильно, на экране будет отображаться предупреждающее сообщение «Check Forward Safety» (Убедитесь, что обстановка перед автомобилем безопасна), а на панели включатся предупреждающие световые индикаторы  и . Рекомендуется проверить автомобиль у официального дилера HYUNDAI.

Отключение системы «Forward Collision-Avoidance Assist» (Помощь против столкновений спереди)



Если лобовое стекло, на котором расположена камера переднего вида, крышка переднего радары или датчик засыпаны снегом либо залиты дождем, качество обнаружения может снизиться. Кроме того, это может привести к временному ограничению работоспособности или отключению вспомогательной функции предотвращения лобового столкновения (Forward Collision-Avoidance Assist).

В этом случае на приборной панели появляется сообщение «Forward Safety system disabled. Camera obscured» (Системы безопасности против передних столкновений откл. Камера заблокирована) или «Forward Safety system disabled. Radar blocked» (Система безопасности впереди отключена. Радар загрязнен) и включатся световые сигналы  и .

Вспомогательная система предотвращения лобового столкновения возобновит свою работу в нормальном режиме после удаления снега, дождевых капель и загрязнений.

Если после очистки (от снега, дождевой воды и прочих загрязнений) вспомогательная система предотвращения лобового столкновения работает некорректно, рекомендуется проверить автомобиль у официального дилера HYUNDAI.



ПРЕДУПРЕЖДЕНИЕ

- Даже если на приборной панели не появляется предупреждающее сообщение, система «Forward Collision-Avoidance Assist» (Помощь против столкновений спереди) может не работать надлежащим образом.
- Вспомогательная система предотвращения лобового столкновения может работать неправильно на участках (например, на открытой местности), на которых после запуска двигателя не обнаруживается ни один объект.

Ограничения системы «Forward Collision-Avoidance Assist» (Помощь против столкновений спереди)

Вспомогательная система предотвращения лобового столкновения может работать неправильно или непредсказуемо в указанных ниже обстоятельствах.

- Датчик обнаружения либо область вокруг него загрязнена либо повреждена.
- Температура в месте установки камеры фронтального обзора слишком высокая или слишком низкая.
- Объектив камеры закрыт из-за тонированного, покрытого пленкой или снабженного покрытием лобового стекла, поврежденного стекла или прилипшего к стеклу постороннего предмета (наклейки, насекомого и т.п.).
- Наличие на лобовом стекле остатков влаги или льда.
- Постоянно распыляется жидкость стеклоомывателя, либо включен стеклоочиститель.
- Движение в сильный дождь или в плотном тумане.
- Обзор перед камерой фронтального обзора затруднен из-за яркого солнечного света.
- Свет от уличных фонарей или от встречного автомобиля отражается на влажной поверхности дороги, например, от луж.
- На приборной панели расположен какой-то предмет.
- Автомобиль буксируют.
- Вокруг слишком ярко.
- Вокруг слишком темно, например в туннеле и т.п.
- Яркость освещения резко меняется, например при въезде в туннель или при выезде из туннеля.
- Яркость освещения низкая, а основные фары выключены либо слабо горят.
- Движение через пар, дым или тень.
- Обнаружена только часть транспортного средства, велосипедиста или пешехода.
- Транспортное средство впереди является автобусом, тяжелым грузовым автомобилем, грузовым автомобилем с грузом нестандартной формы, трейлером и т. п.
- Движущееся впереди транспортное средство не имеет задних фонарей, задние фонари установлены в нестандартном положении и т.п.
- Низкая освещенность снаружи, а задние фонари не включены или недостаточно яркие.
- Задняя часть автомобиля, находящегося сзади, мала, или автомобиль выглядит необычно, например если автомобиль наклонен, перевернут или автомобиль повернут стороной и т. д.
- Дорожный просвет у движущегося впереди транспортного средства малый или большой.
- Транспортное средство, пешеход или велосипедист внезапно вклинивается (появляется) перед вами.
- Удар или повреждение бампера в месте установки фронтального углового радара или смещение фронтального радара.
- Температура в месте установки фронтального радара слишком высокая или слишком низкая.
- Движение через туннель или по металлическому мосту
- Движение на больших открытых пространствах с небольшим количеством автомобилей или объектов (например, по пустыне, лугу, пригороду и т. п.).
- Автомобиль передвигается в местах, где имеются металлические предметы, например строительные площадки, железная дорога и т.п.

- Близко к автомобилю расположен предмет, отбивающий сильный свет на фронтальный радар, например ограждение, другое транспортное средство и т.п.
- Велосипедист впереди передвигается на велосипеде, сделанном из материала, не отражающего сигнал фронтального радара.
- Движущееся впереди транспортное средство обнаружено поздно.
- Между вашим автомобилем и транспортным средством впереди внезапно возникает препятствие.
- Транспортное средство впереди резко перестраивается либо внезапно снижает скорость.
- Движущееся впереди транспортное средство перекошено.
- Движущееся впереди транспортное средство едет быстро или медленно.
- Транспортное средство впереди поворачивает в противоположном направлении от вашего автомобиля, чтобы избежать столкновения.
- Ваш автомобиль медленно изменяет полосу движения, когда впереди движется транспортное средство.
- Снег на поверхности транспортного средства впереди.
- Вы съехали с полосы либо вернулись на нее.
- Неравномерное вождение.
- Вы находитесь на перекрестке с круговым движением, а другого автомобиля не видно.
- Вы постоянно ведете автомобиль по кругу.
- У транспортного средства впереди необычная форма.
- Транспортное средство впереди едет по подъему или по спуску.
- Пешеход или велосипедист не полностью распознается, например, если он наклоняется или идет не в полностью вертикальном положении.
- Пешеход или велосипедист одет в одежду, которая затрудняет его обнаружение.

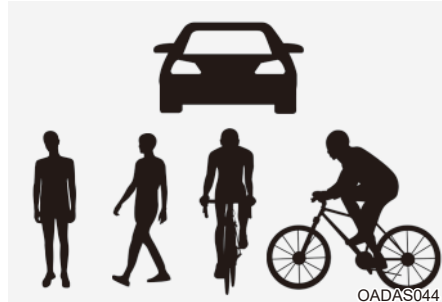

На иллюстрации выше показано изображение, которое камера фронтального обзора и передний радар могут определить как транспортное средство, пешехода или велосипедиста.

- Пешеход или велосипедист впереди вас движется очень быстро.
- Пешеход или велосипедист впереди вас низкого роста либо передвигается пригнувшись.
- Пешеход или велосипедист впереди вас не в состоянии передвигаться без специальных средств.
- Пешеход или велосипедист впереди вас пересекает направление вашего движения.
- Впереди большая группа пешеходов или велосипедистов.
- Пешеход, велосипедист или мотоциклист носит одежду, которая легко сливается с фоном, что затрудняет его распознавание системой обнаружения камеры.
- Пешехода или велосипедиста трудно отличить от схожих по форме конструкций в окружающей обстановке.

- Вы приближаетесь к перекрестку возле пешехода, велосипедиста, светофора, зданий и т.п.
- Движение на парковке.
- Движение на платных дорогах, через строительную площадку, немощенную дорогу, частично мощенную дорогу, неровную дорогу, ямы на дороге и т.п.
- Движение на склон либо со склона, по извилистой дороге и т.п.
- Движение по дороге с растущими на обочине деревьями или с уличными фонарями.
- Неблагоприятные дорожные условия вызывают чрезмерную вибрацию автомобиля во время движения.
- Высота автомобиля меняется вследствие большой загрузки, неправильного давления в шинах и т.п.
- Движение по узкой автодороге, сильно заросшей по сторонам деревьями или травой.
- Электромагнитные помехи, например при движении в зоне с сильными радиоволнами либо электрическим шумом.



ПРЕДУПРЕЖДЕНИЕ

- Движение по извилистой дороге.

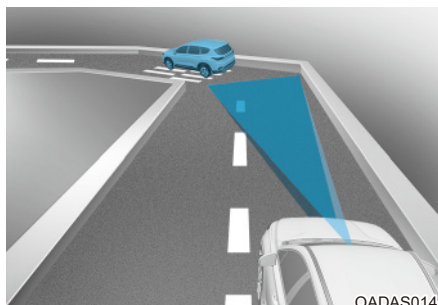

OADAS014

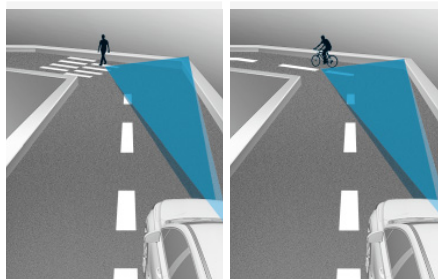

OADAS016

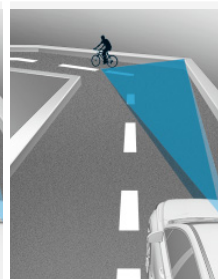

OADAS018

Вспомогательная система предотвращения лобового столкновения может не обнаружить другие транспортные средства, пешеходов и велосипедистов, находящихся впереди вас при движении по извилистой дороге, рельеф которой отрицательно влияет на эффективность работы датчиков. Это может привести к автоматическому торможению без предупреждения (при необходимости).

При движении по извилистой дороге необходимо поддерживать безопасную дистанцию торможения и при необходимости управлять автомобилем и нажимать на педаль тормоза для снижения скорости движения с целью поддержания безопасной дистанции.

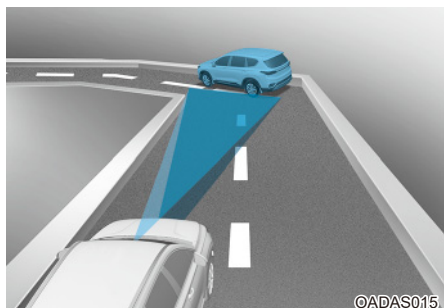

©OADAS015

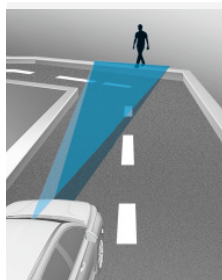

OADAS017

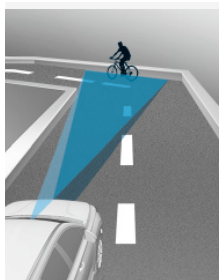

OADAS019

Система «Forward Collision-Avoidance Assist» (Помощь против столкновений спереди) может выявить транспортное средство, пешехода или велосипедиста в соседней полосе или за пределами вашей полосы при движении по извилистой дороге.

В этом случае система предотвращения лобового столкновения может неоправданно выдавать предупреждение водителю и применять торможение. Постоянно следите за условиями дорожного движения вокруг автомобиля.

- Движение на склон либо со склона

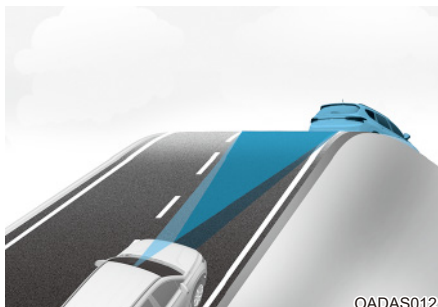

OADAS012



OADAS010



OADAS011

Система «Forward Collision-Avoidance Assist» (Помощь против столкновений спереди) может не обнаружить другие транспортные средства, пешеходов и велосипедистов, находящихся впереди вас на подъеме или спуске, рельеф которых отрицательно влияет на эффективность работы датчиков.

Это может привести к ненужному предупреждению или автоматическому торможению либо к отсутствию предупреждения или автоматического торможения, когда это необходимо.

Кроме того, автомобиль может резко снизить скорость, если впереди внезапно будет обнаружено транспортное средство, пешеход или велосипедист.

При движении на подъеме или спуске необходимо постоянно следить за дорожной ситуацией и при необходимости использовать педаль тормоза для снижения скорости с целью поддержания безопасной дистанции.

- Смена полосы движения.

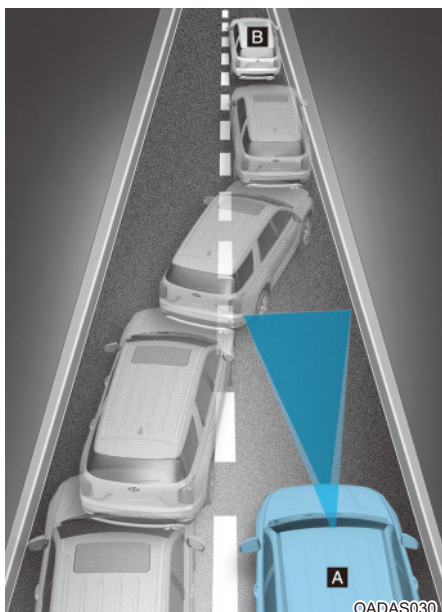

[A]: ваш автомобиль, [B]: выполняющий маневр автомобиль

После перемещения транспортного средства на вашу полосу с соседней полосы оно не будет обнаружено датчиком, пока не окажется в пределах дальности обнаружения датчика. Система «Forward Collision-Avoidance Assist» (Помощь против столкновений спереди) может не сразу обнаружить транспортное средство, резко меняющее полосу движения. В этом случае необходимо поддерживать безопасную дистанцию торможения и при необходимости управлять автомобилем и нажимать на педаль тормоза для снижения скорости движения с целью поддержания безопасной дистанции.

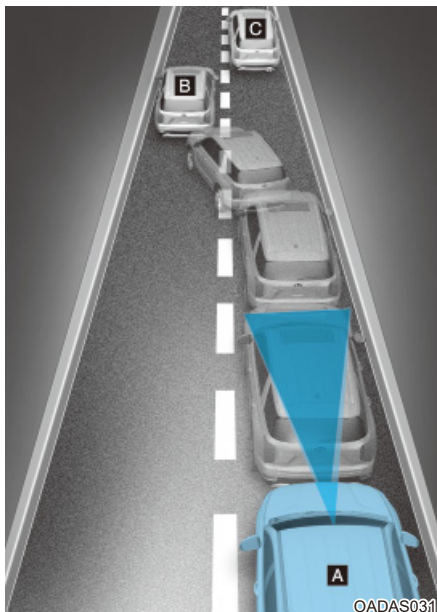

[A]: ваш автомобиль, [B]: выполняющий маневр автомобиль,
[C]: автомобиль в том же ряду

Если впереди идущий автомобиль перестраивается, система «Forward Collision-Avoidance Assist» (Помощь против столкновений спереди) может не определить перестроение мгновенно. В этом случае необходимо поддерживать безопасную дистанцию торможения и при необходимости управлять автомобилем и нажимать на педаль тормоза для снижения скорости движения с целью поддержания безопасной дистанции.

- Обнаружение транспортного средства

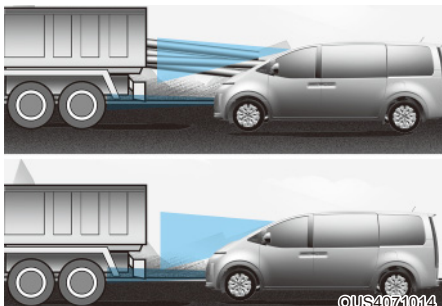

Если впереди идущий автомобиль имеет груз, выступающий сзади за пределы автомобиля, или если автомобиль имеет высокий дорожный просвет, соблюдайте особую осторожность. Система «Forward Collision-Avoidance Assist» (Помощь против столкновений спереди) может не обнаружить груз, выходящий за габариты транспортного средства. В этих случаях необходимо поддерживать безопасную дистанцию торможения от крайнего объекта и при необходимости управлять автомобилем и нажимать на педаль тормоза для снижения скорости движения с целью поддержания требуемой дистанции.



ПРЕДУПРЕЖДЕНИЕ

- В случае буксировки прицепа или другого автомобиля рекомендуется отключить систему «Forward Collision-Avoidance Assist» (Помощь против столкновений спереди) по соображениям безопасности.
- Система «Forward Collision-Avoidance Assist» (Помощь против столкновений спереди) включается при обнаружении объектов, по форме или характеристикам схожих с автомобилями, пешеходами и велосипедистами.
- Система «Forward Collision-Avoidance Assist» (Помощь против столкновений спереди) не предназначена для обнаружения велосипедов, мотоциклов и небольших объектов, оборудованных колесами, например чемоданов, магазинных тележек или колясок.
- Вспомогательная система предотвращения лобового столкновения может работать некорректно под воздействием сильных электромагнитных волн.
- Система «Forward Collision-Avoidance Assist» (Помощь против столкновений спереди) не работает первые 15 секунд после запуска автомобиля или инициализации камеры фронтального обзора.

СИСТЕМА УДЕРЖАНИЯ ПОЛОСЫ (ЛКА) (ПРИ НАЛИЧИИ)

Вспомогательная система удержания на полосе движения предусматривает обнаружение разметки (или обочины дороги) при движении с превышением определенной скорости. Функция удержания на полосе предупреждает водителя, если автомобиль перестраивается без включения сигнала поворота, или автоматически помогает управлять автомобилем, чтобы предотвратить уход с полосы.

Датчик обнаружения

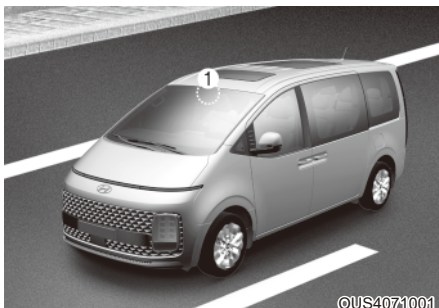

[1]: камера переднего вида

Камера фронтального обзора используется в качестве датчика обнаружения для определения дорожной разметки (или обочины).

Смотрите точное расположение датчика обнаружения на иллюстрации выше.



ВНИМАНИЕ

Подробнее о мерах предосторожности со стороны камеры фронтального обзора, см. в разделе «Forward Collision-Avoidance Assist (FCA)» (Помощь против столкновений спереди) в этой главе.

Настройки системы удержания полосы

Настройка функций

■ Тип А



OTM070140N

■ Тип В

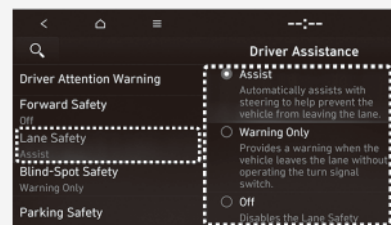

OUS4071188L

Контроль безопасного движения по полосе

При работающем двигателе в меню «Settings» (Настройки) в разделе «Driver Assistance» (Помощь водителю) → «Lane Safety» (Безопасность движения по полосе) включите или отключите нужные функции.

- Если выбран пункт «Assist» (Помощь), функция удержания полосы автоматически выравнивает руль при обнаружении отклонения от полосы, чтобы предотвратить схождение автомобиля с полосы движения.
- Если выбран пункт «Warning Only» (Только предупреждение), при обнаружении съезда с полосы движения система удержания полосы предупредит водителя звуковым сигналом. Водитель должен осуществлять рулевое управление автомобилем.
- Если выбрано «Off» (Выкл.), вспомогательная система удержания полосы отключается. На приборной панели выключается световой индикатор



ПРЕДУПРЕЖДЕНИЕ

- Если выбрано «Warning Only» (Только предупреждение), функция управления движением не работает.
- Система удержания полосы не управляет рулевым колесом, когда автомобиль движется в середине полосы.
- Водителю следует быть внимательным и соблюдать правила безопасного управления автомобилем, если выбран пункт «Выкл.»

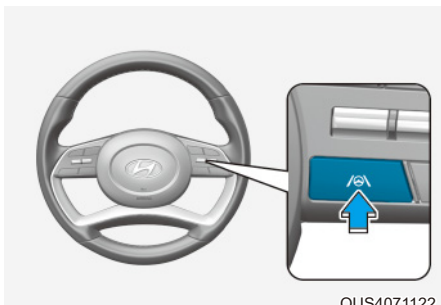
Включение/выключение вспомогательной системы удержания полосы



OUS4071122

- Кроме Европы, Австралии и России
Чтобы включить систему удержания полосы, при работающем двигателе нажмите и удерживайте нажатой кнопку «Lane Driving Assist» (Помощь в вождении по полосе), расположенную на рулевом колесе. На приборной панели загорается серый световой индикатор .
- Чтобы выключить функцию, еще раз нажмите и удерживайте кнопку.
- После повторного запуска двигателя для системы удержания полосы используются последние настройки.
- для Европы, Австралии и России
Если двигатель запущен, включится функция помощи при удержании в пределах полосы движения. На приборной панели загорается серый световой индикатор .
- Чтобы выключить функцию, нажмите и удерживайте кнопку «Lane Driving Assist» (Автоматическое удержание полосы).

- Для автомобилей на 11 и более мест
 - Система удержания полосы движения включается автоматически при выключении и последующем включении двигателя.
 - При выключении системы удержания полосы движения выключается желтый сигнальный индикатор.

Информация

Кратковременным нажатием кнопки «Lane Driving Assist» (Помощь в вождении по полосе) можно включать и отключать систему слежения за полосой движения.

Информация

После выключения системы удержания полосы с помощью кнопки «Lane Driving Assist» (Автоматическое удержание полосы) данная система также станет неактивной.

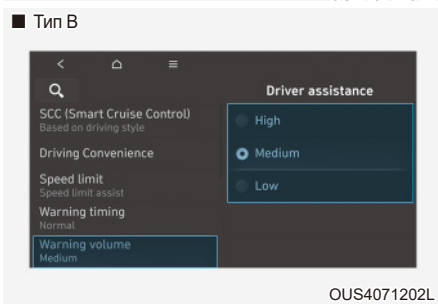
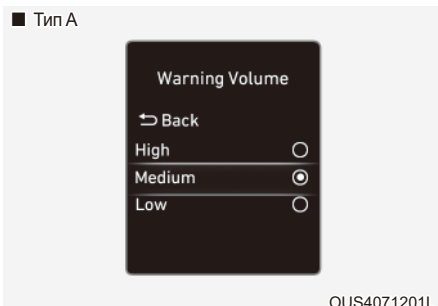

Громкость предупреждений

При работающем двигателе в меню «Settings» (Настройки) выберите «Driver Assistance» (Помощь водителю) → «Warning Volume» (Громкость предупреждений) или «Sound» (Звук) → «Driver Assist Warning» (Предупреждения системы помощи водителю) → «Warning Volume» (Громкость предупреждений) и настройте громкость предупреждений для системы удержания полосы, выбрав одно из значений «High» (Высокая), «Medium» (Средняя) или «Low» (Низкая).

Если изменить громкость предупреждения, громкость предупреждения других систем помощи водителю также может измениться.

Работа системы удержания полосы

Предупреждение и управление

Система удержания полосы включает подсистему предупреждения о выезде за пределы полосы движения и подсистему для управления автомобилем в пределах полосы.

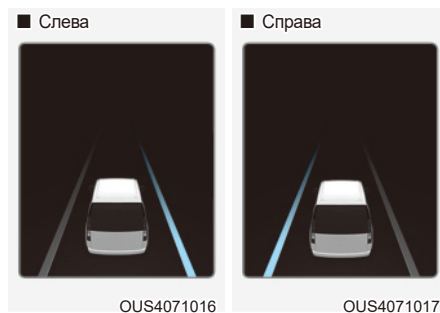

Система предупреждения о смене полосы движения

- Чтобы предупредить водителя о выезде автомобиля за пределы проецируемой полосы по направлению движения, на приборной панели начнет мигать зеленый индикатор (🚗), будет мигать изображение линий разметки в том направлении, в котором смещается автомобиль, и прозвучит звуковое предупреждение.
- Система удержания полосы работает при условии, что скорость вашего автомобиля составляет 60-200 км/ч (40-120 миль/ч).

Система удержания полосы

- Чтобы предупредить водителя о выезде автомобиля за пределы проецируемой полосы по направлению движения, на приборной панели начнет мигать зеленый () индикатор, и для удержания автомобиля на полосе в управление рулевым колесом будут внесены поправки.
- Система удержания полосы работает при условии, что скорость вашего автомобиля составляет 60-200 км/ч (40-120 миль/ч).

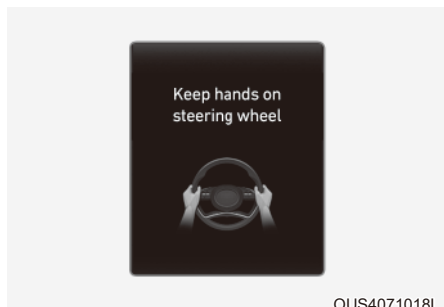

Предупреждение об отпуске рулевого колеса

Если водитель снимет руки с рулевого колеса на несколько секунд, на приборной панели появится предупреждающее сообщение «Keep hands on the steering wheel» (Не отпускайте рулевое колесо) и прозвучит несколько предупреждающих звуковых сигналов.



ПРЕДУПРЕЖДЕНИЕ

- Если рулевое колесо удерживается очень сильно или его положение выходит за определенный уровень, система помощи в рулевом управлении может не сработать.
- Система удержания полосы работает не все время. Водитель должен управлять автомобилем с соблюдением мер безопасности и удерживать его в соответствующей полосе движения.
- Предупреждение об отсутствии рук на рулевом колесе может появиться с запозданием, в зависимости от дорожных условий. Во время движения всегда держите руки на руле.
- Если удерживать рулевое колесо очень слабо, система удержания полосы также будет предупреждать об отсутствии рук на рулевом колесе, так как может не определить, что водитель держит руки на руле.
- При прикреплении к рулевому колесу разных предметов предупреждения об отпуске руля могут должным образом не работать.

i Информация

- Вы можете изменить настройки на приборной панели (в разделе «User Settings» [Пользовательские настройки]) или в информационно-развлекательной системе (в разделе «Vehicle Settings» [Настройки автомобиля]) в зависимости от того, какая система установлена в вашем автомобиле. Дополнительные сведения см. в разделе «Пользовательские настройки» в главе 4 или в разделе «Настройки автомобиля» в прилагаемом руководстве по информационно-развлекательной системе.
- При обнаружении линий разметки (или обочин дороги) изображение линий разметки на приборной панели меняет цвет с серого на белый, и загорается зеленый  индикатор.



- Даже если система удержания полосы осуществляет помощь в рулевом управлении, водитель может управлять рулевым колесом.
- Усилие поворота рулевого колеса повышается или понижается, когда рулевое управление поддерживается системой удержания полосы, по сравнению с обычным управлением.

i Информация

Отображаемые изображения или цвета могут отличаться в зависимости от технических характеристики приборной панели или темы.

Ограничения и неисправности системы удержания полосы

Неисправность системы удержания полосы

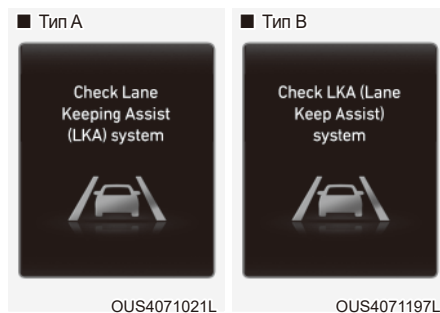

Если система удержания полосы не работает должным образом, появится предупреждение «Check Lane Keeping Assist (LKA) system» (Проверить LKA (система удерживания полосы)) или «Check LKA (Lane Keeping Assist) system» (Проверить LKA (система удерживания полосы)) и на приборной панели загорится желтый  индикатор. В этом случае рекомендуется проверить автомобиль у официального дилера HYUNDAI.

Ограничения системы удержания полосы

Система удержания автомобиля в полосе движения может работать некорректно или непредсказуемо при нижеуказанных обстоятельствах.

- Разметка загрязнена или трудноразличима из-за того, что
 - Она (или обочина дороги) покрыта дождем, снегом, грязью, маслом и т.д.
 - цвет дорожной разметки (или обочины дороги) не отличается от цвета самой дороги;

- На дороге рядом с разметкой полосы (или обочиной дороги) есть разметка (или обочина), которая похожа на разметку полосы (или обочину дороги).
- Дорожная разметка (или обочина) является нечеткой или повреждена.
- Тень на разметке (или обочине) от разделительной полосы, деревьев, ограждения, шумовых барьеров и др.
- Увеличение или уменьшение количества полос движения или пересечение линий разметки (обочины).
- На дорогу нанесено две и более вариантов разметки полосы (или обочины).
- Разметка полосы (или обочины) является сложной, или ее заменяют конструкции, например в зоне строительства.
- Наличие дополнительной дорожной разметки, например зигзагообразных полос, разметки пешеходного перехода и дорожных знаков.
- Внезапное исчезновение полосы движения, например, на перекрестке
- полоса движения (или дорога) слишком широкая или слишком узкая;
- край дороги не имеет обозначенной полосы движения;
- присутствует граничная конструкция автостреды, например пункт сбора дорожной пошлины, тротуар, бровка, и т.д.;
- расстояние до впереди идущего автомобиля очень мало, или он перекрывает разметку полосы движения (обочину);



ПРЕДУПРЕЖДЕНИЕ

При использовании системы удержания полосы должны соблюдаться указанные ниже меры предосторожности.

- Водитель несет ответственность за безопасное вождение и управление автомобилем. Не полагайтесь исключительно на функцию удержания полосы и избегайте опасного вождения.
- Система удержания полосы может быть отключена или быть некорректной из-за определенных дорожных условий или условий окружающей среды. Всегда будьте осторожны за рулем.
- Если полосы распознаются некорректно, см. раздел «Ограничения системы удержания полосы».
- В случае буксировки прицепа или другого автомобиля рекомендуется отключить систему удержания полосы по соображениям безопасности.
- Если автомобиль передвигается на большой скорости, управление рулевым колесом не выполняется. При использовании системы удержания полосы водитель всегда должен соблюдать установленные ограничения скорости.
- Если отображается какое-либо предупреждение системы или генерируется звуковое предупреждение, предупреждение системы удержания полосы может не отображаться, а звуковое предупреждение не генерироваться.



Информация

Подробнее об ограничениях камеры фронтального обзора см. в разделе «Forward Collision-Avoidance Assist (FCA)» (Помощь против столкновений спереди) в этой главе.

- Звуковое предупреждение системы удержания полосы можно не услышать в шумной обстановке.
- В случае прикрепления на рулевое колесо разных предметов, предупреждения об отпуске руля могут должным образом не работать.
- Система удержания полосы не работает первые 15 секунд после пуска автомобиля или инициализации камеры фронтального обзора.
- Система удержания полосы не работает в следующих случаях:
 - Включен указатель поворота или аварийная сигнализация.
 - На момент включения системы удержания полосы или сразу после перестроения автомобиль двигался не по центру полосы движения.
 - Активирована система электронного контроля устойчивости (ESC) или управления устойчивостью автомобиля (VSM).
 - Автомобиль совершает резкий поворот.
 - Скорость автомобиля ниже 55 км/ч (35 миль/ч) или выше 210 км/ч (130 миль/ч).
 - Автомобиль резко перестраивается из одной полосы в другую.
 - Автомобиль резко тормозит.

СИСТЕМА ПРЕДУПРЕЖДЕНИЯ ОБ ОПАСНОСТИ СТОЛКНОВЕНИЯ В СЛЕПОЙ ЗОНЕ (BSW) (ПРИ НАЛИЧИИ)

Система предупреждения об опасности столкновения в слепой зоне предназначена для обнаружения и отслеживания приближающихся автомобилей в непросматриваемой зоне и предупреждения водителя о возможном столкновении с помощью предупреждающего сообщения и звукового сигнала.

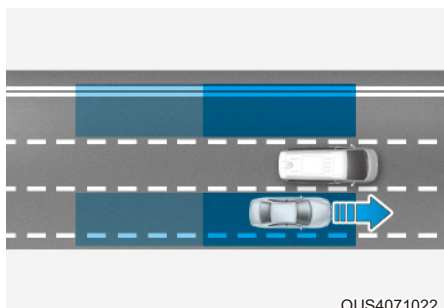

Система предупреждения об опасности столкновения в слепой зоне обнаруживает автомобиль в непросматриваемой зоне и предупреждает об этом водителя.

ВНИМАНИЕ

Дальность обнаружения зависит от скорости вашего автомобиля. Тем не менее, даже если автомобиль находится в слепой зоне, при движении на высокой скорости система предупреждения о столкновении в слепой зоне может не выдать предупреждение.

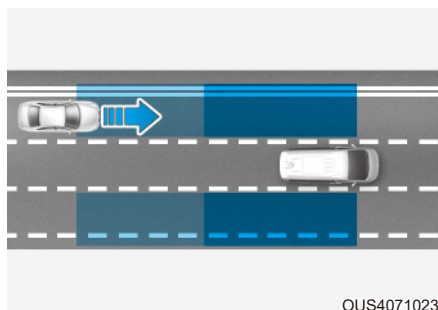

Система предупреждения об опасности столкновения в слепой зоне обнаруживает приближающийся на высокой скорости автомобиль в непросматриваемой зоне и предупреждает об этом водителя.

ВНИМАНИЕ

Время выдачи предупреждения зависит от скорости автомобиля, приближающегося на высокой скорости.

Датчик обнаружения

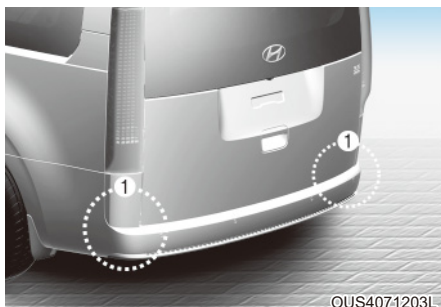

[1]: задний угловой радар

Смотрите точное расположение датчика обнаружения на иллюстрации выше.



ВНИМАНИЕ

Для поддержания оптимальных рабочих характеристик датчика обнаружения соблюдайте следующие меры предосторожности:

- Запрещается разбирать задний угловой радар или узел радара, а также повреждать его.
- В случае замены либо ремонта задних угловых радаров рекомендуется проверить систему у официального дилера HYUNDAI.
- Если задний угловой радар или окружающая его область повреждена или к ним было приложено излишнее усилие, система предупреждения об опасности столкновения в слепой зоне может работать некорректно, несмотря на отсутствие предупреждения на приборной панели. Рекомендуется проверить автомобиль у официального дилера HYUNDAI.
- Для ремонта заднего бампера, на котором расположен задний угловой радар, используйте только оригинальные запчасти.
- Не устанавливайте рамки номерного знака или посторонние предметы, например наклейки, пленку или решетки на бампер вблизи заднего углового радара.
- Система предупреждения об опасности столкновения в слепой зоне может работать некорректно в случае замены бампера, повреждения области вокруг заднего углового радара или нанесения краски.
- Наличие установленного прицепа, навесного держателя или аналогичных приспособлений может привести к некорректной работе заднего углового радара или выходу из строя системы предупреждения об опасности столкновения в слепой зоне.

Настройки системы звукового предупреждения об опасности столкновения в слепой зоне

Настройка функций

■ Тип А



OTM070202N

■ Тип В

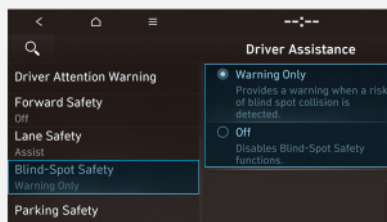

OUS4071211L

Контроль слепых зон

При работающем двигателе в меню «Settings» (Настройки) в разделе «Driver Assistance» (Помощь водителю) → «Blind-Spot Safety» (Мониторинг «слепых зон») включите или отключите нужные функции.

- Если выбран пункт «Только предупреждение», система будет предупреждать водителя с помощью сообщения или звукового сигнала в зависимости от уровня риска столкновения.
- Если выбран пункт «Выкл.», система отключается.

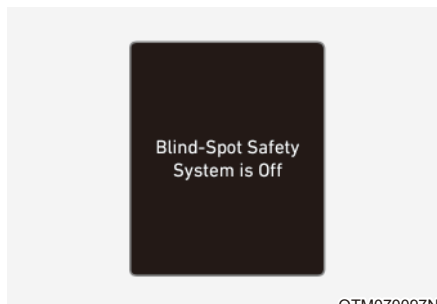

OTM070097N

При перезапуске двигателя с выключенной системой на приборной панели появится сообщение «Blind-Spot Safety System is Off» (Система контроля мертвых зон отключена).

Если вместо значения «Выкл.» выбрать «Только предупреждение», сигнальная лампа на наружном зеркале заднего вида будет мигать три секунды.

Кроме того, если двигатель включен и для системы установлено значение «Warning Only» (Только предупреждение), сигнальная лампа на наружном зеркале заднего вида будет мигать три секунды.



ПРЕДУПРЕЖДЕНИЕ

- Если выбран режим «Warning only» (Только предупреждение), функция помощи в торможении не работает.
- Если выбрано значение «Off» (Выкл.), водителю следует быть внимательным и соблюдать правила безопасного управления автомобилем.



Информация

После повторного запуска двигателя система предупреждения об опасности столкновения в слепой зоне использует последние настройки.

■ Тип А

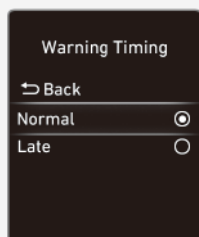

OTM070140N

■ Тип А

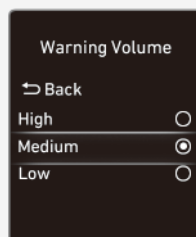

OUS4071201L

■ Тип В

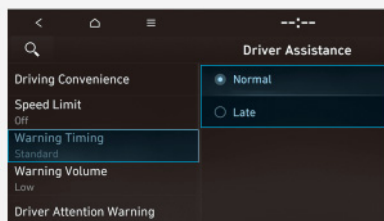

OUS4071185L

■ Тип В

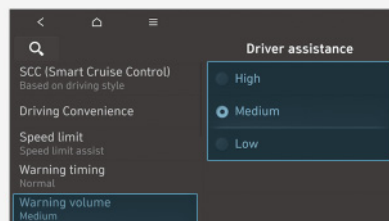

OUS4071202L

Таймер предупреждений

При работающем двигателе в меню «Settings» (Настройки) выберите пункт «Driver Assistance» (Помощь водителю) → «Warning Timing» (Таймер предупреждений) и настройте первоначальную скорость выдачи предупреждений для системы предупреждения об опасности столкновения в слепой зоне.

В новом автомобиле для таймера предупреждений установлено значение «Normal» (Обычный). При изменении таймера предупреждений время выдачи предупреждения других систем помощи водителю может измениться.

Громкость предупреждений

При работающем двигателе в меню «Settings» (Настройки) выберите пункт «Driver Assistance» (Помощь водителю) → «Warning Volume» (Громкость предупреждений) и настройте громкость предупреждений от системы предупреждения об опасности столкновения в слепой зоне: «High» (Высокая), «Medium» (Средняя) или «Low» (Низкая).

Если изменить громкость предупреждения, громкость предупреждения других систем помощи водителю также может измениться.



ВНИМАНИЕ

- Настройки таймера и громкости предупреждения распространяются на все функции системы предупреждения об опасности столкновения в слепой зоне.
- Даже если для таймера предупреждения выбрано значение «Normal» (Обычный), когда автомобили приближаются на высокой скорости, начальное время выдачи предупреждения может иметь слишком большую задержку.
- Выберите для таймера предупреждений значение «Late» (Позже), если трафик небольшой, а скорость движения низкая.

Работа системы предупреждения об опасности столкновения в слепой зоне

Управление предупреждениями



Обнаружение автомобилей

- Чтобы оповестить водителя о том, что обнаружен автомобиль, на наружном зеркале заднего вида включится световой индикатор.
- Система предупреждения об опасности столкновения в слепой зоне работает, если скорость вашего автомобиля выше 20 км/ч (12 миль/ч), а скорость автомобиля в слепой зоне выше 10 км/ч (7 миль/ч).

Угроза столкновения!

- Система предупреждения об опасности столкновения работает при включении сигнала поворота в направлении обнаруженного автомобиля.
- Чтобы предупредить водителя об опасности столкновения, на наружном зеркале заднего вида будет мигать предупреждающий световой индикатор. Одновременно будет звучать звуковой сигнал.
- Если сигнал поворота выключен или ваш автомобиль покидает полосу движения, предупреждение об опасности столкновения будет отменено и система вернется в режим обнаружения автомобиля.

ПРЕДУПРЕЖДЕНИЕ

- Дальность обнаружения заднего углового радара определяется стандартной шириной дороги, поэтому на узкой дороге система может обнаруживать другие автомобили на двух полосах и выдавать предупреждение. И наоборот, на широкой дороге система может не обнаруживать автомобили на соседней полосе и не выдавать предупреждение.
- Если горят лампы аварийной сигнализации, система предупреждения об опасности столкновения не работает.

Информация

Если место водителя находится слева, предупреждение о столкновении может появиться при повороте налево. Соблюдайте надлежащую дистанцию до автомобилей, движущихся в левом ряду. Если место водителя находится справа, предупреждение о столкновении может появиться при повороте направо. Соблюдайте правильную дистанцию с автомобилями, едущими в правом ряду.

ПРЕДУПРЕЖДЕНИЕ

При использовании системы предупреждения об опасности столкновения в слепой зоне соблюдайте указанные ниже меры предосторожности.

- Для вашей безопасности измените настройки после парковки автомобиля в безопасном месте.
- Если на экране отображается предупреждающее сообщение либо подается звуковой сигнал любой другой функции, предупреждающее сообщение системы предупреждения об опасности столкновения в слепой зоне может не отображаться на экране, а ее звуковой сигнал может не звучать.
- Звуковое предупреждение системы предупреждения об опасности столкновения в слепой зоне можно не услышать в шумной обстановке.
- Система предупреждения об опасности столкновения в слепой зоне может подавать предупреждение с задержкой или не подавать его вовсе в зависимости от дорожных условий и манеры управления автомобилем.
- Водитель должен постоянно осуществлять управление автомобилем. Вне зависимости от системы предупреждения об опасности столкновения в слепой зоне. Поддерживайте безопасную дистанцию торможения, а в случае необходимости нажимайте на педаль тормоза, чтобы снизить скорость движения или остановить автомобиль.

Неисправность и ограничения системы предупреждения об опасности столкновения в слепой зоне

Неисправность системы предупреждения об опасности столкновения в «слепой» зоне

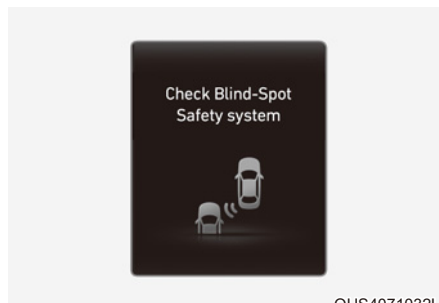

OUS4071032L

Если система контроля слепых зон работает некорректно, на приборной панели на несколько секунд появится сообщение «Check Blind-Spot Safety system(s)» (Проверить систему(ы) контроля мертвых зон) и загорится основной сигнальный индикатор . Рекомендуется проверить автомобиль у официального дилера HYUNDAI.

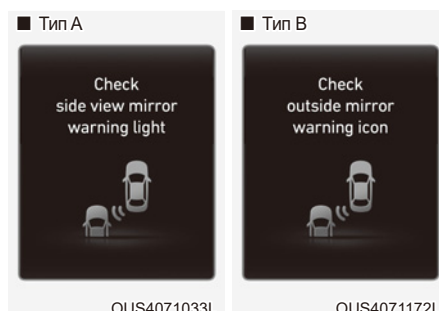

OUS4071033L

OUS4071172L

Если световой индикатор на наружном зеркале заднего вида работает неправильно, на приборной панели появится сообщение «Check side view mirror warning light» (Проверьте световой индикатор на наружном зеркале заднего вида) (или «Check outside mirror warning icon» [Проверьте предупреждающий значок на наружном зеркале заднего вида]). Рекомендуется проверить автомобиль у официального дилера HYUNDAI.

Система предупреждения об опасности столкновения в слепой зоне отключена

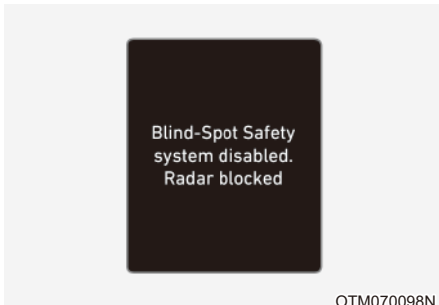

Если поверхность заднего бампера рядом с задним угловым радаром или датчиком покрыта каким-либо веществом, например слоем снега или льда, или на автомобиле установлен прицеп либо навесной держатель, возможно ухудшение качества обнаружения объектов, а также временное ограничение функциональности или отключение системы предупреждения об опасности столкновения в слепой зоне.

В этом случае система безопасности в слепой зоне будет отключена. «Radar blocked» (Система обеспечения безопасности при пересеченном движении сзади отключена. Радар заблокирован.) появится на приборной панели.

После удаления посторонних предметов или отсоединения прицепа и подобных приспособлений и перезапуска двигателя система предупреждения об опасности столкновения в слепой зоне будет работать в нормальном режиме.

Если после удаления мешающих веществ или предметов система предупреждения об опасности столкновения в слепой зоне работает некорректно, рекомендуется проверить автомобиль у официального дилера HYUNDAI.



ПРЕДУПРЕЖДЕНИЕ

- Даже если на приборной панели не появляется предупреждающее сообщение, система предупреждения об опасности столкновения в слепой зоне может работать некорректно.
- Система предупреждения об опасности столкновения в слепой зоне может функционировать некорректно в зоне (например на открытой местности), если какой-либо объект не обнаружен непосредственно после включения двигателя или если датчик обнаружения заблокирован посторонним объектом непосредственно после запуска двигателя.



ВНИМАНИЕ

Перед установкой трейлера, навесного держателя или аналогичных приспособлений отключите систему предупреждения об опасности столкновения в слепой зоне либо же отцепите трейлер, навесной держатель и т. п. для использования этой системы.

Ограничения в отношении системы предупреждения об опасности столкновения в слепой зоне

Система предупреждения об опасности столкновения в слепой зоне может работать неправильно или непредсказуемо в указанных ниже обстоятельствах:

- При ненастной погоде, такой как сильный дождь, снегопад и др.
- задний угловой датчик залеплен снегом, грязью, залит дождем и т.д.;
- температура в месте установки заднего углового радара слишком высокая или слишком низкая;
- Движение по развязке автострад (или шоссе)
- Дорожное покрытие (или периферийный грунт) содержит аномальное количество металлических компонентов (например, возможно, вследствие конструкции автострады).
- Возле автомобиля находится фиксированный объект, такой как шумозащитный забор, отбойник, разделитель полос, шлагбаум, уличные фонари, знаки, туннели, стены и т.п. (включая двойную конструкцию).
- Движение на больших открытых пространствах с небольшим количеством автомобилей или объектов (например, по пустыне, лугу, пригороду и т. п.).
- Движение по узкой автодороге, сильно заросшей по сторонам деревьями или травой.
- Движение по мокрой дороге, например через лужи.
- Позади вашего автомобиля на небольшом расстоянии движется другой автомобиль, либо другие автомобили проезжают мимо вас в непосредственной близости.
- Скорость другого транспортного средства очень высока, и оно проезжает возле вас слишком быстро
- Ваш автомобиль обгоняет другое транспортное средство.
- Ваш автомобиль меняет полосу движения.
- Ваш автомобиль тронулся одновременно с находящимся рядом автомобилем и ускорился.
- Перемещение транспортного средства с соседней полосы на две полосы от вашего автомобиля или перемещение транспортного средства, находящегося на две полосы от вашего автомобиля, на соседнюю полосу.
- Рядом с задним угловым радаром установлен прицеп, навесной держатель или аналогичное приспособление
- на бампере вокруг заднего углового радара находятся посторонние предметы (наклейка, кенгурятник, крепление для велосипеда и т.п.)
- Удар или повреждение бампера в месте установки заднего углового радара или смещение радара.
- Высота автомобиля меняется вследствие большой загрузки, неправильного давления в шинах и т.п.

Система предупреждения об опасности столкновения в слепой зоне может работать неправильно или непредсказуемо, если:

- Обнаружен мотоцикл или велосипед.
- Обнаружено транспортное средство, например прицеп-платформа.
- Обнаружено большое транспортное средство, например автобус или грузовой автомобиль.
- Обнаружено движущееся препятствие, такое как пешеход, животное, тележка для покупок или детская коляска.
- Обнаружено низкое транспортное средство, например спортивный автомобиль.



ПРЕДУПРЕЖДЕНИЕ

- Движение по извилистой дороге.

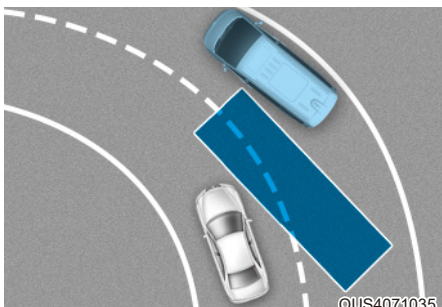

Система предупреждения об опасности столкновения в слепой зоне может работать некорректно при движении по извилистой дороге. Функция может не обнаружить автомобиль на соседней полосе.

Во время вождения будьте внимательны и следите за дорожными условиями.

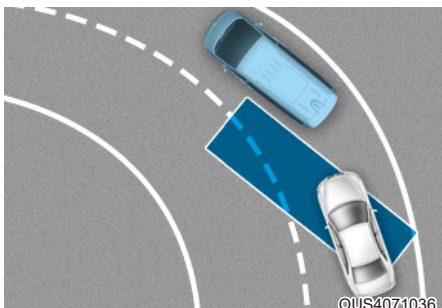

Система предупреждения об опасности столкновения в слепой зоне может работать некорректно при движении по извилистой дороге. Функция может распознать автомобиль, движущийся в той же полосе, что и ваш автомобиль.

Во время вождения будьте внимательны и следите за дорожными условиями.

- Движение в местах соединения или разделения дорог

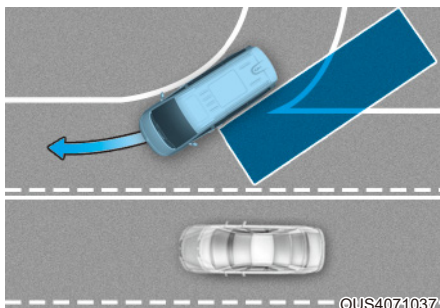

Система предупреждения об опасности столкновения в слепой зоне может работать некорректно в местах соединения или разделения дорог. Функция может не обнаружить автомобиль на соседней полосе.

Во время вождения будьте внимательны и следите за дорожными условиями.

- Движение на склон либо со склона

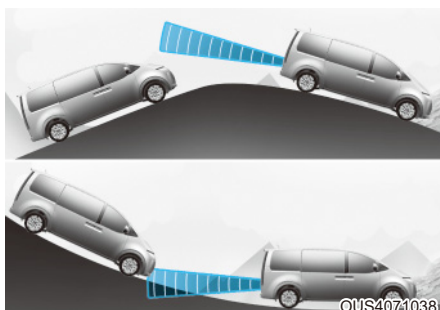

Система предупреждения об опасности столкновения в слепой зоне может работать некорректно при движении по склону. Функция может не обнаружить автомобиль на соседней полосе или неправильно обнаружить землю или здание.

Во время вождения будьте внимательны и следите за дорожными условиями.

- Движение в условиях наличия полос на разной высоте

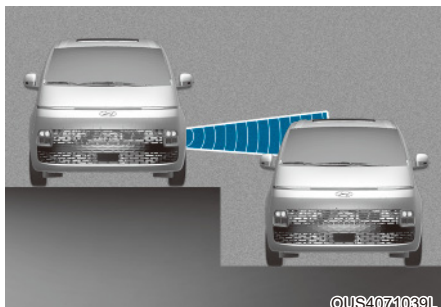

Система предупреждения об опасности столкновения в слепой зоне может работать некорректно при движении в местах, где полосы расположены на разной высоте. Функция может не обнаруживать автомобили, движущиеся по дорогам с разной высотой полос (проезды под железнодорожными мостами, разноуровневые дорожные развязки и т. д.).

Во время вождения будьте внимательны и следите за дорожными условиями.



ПРЕДУПРЕЖДЕНИЕ

- При буксировке прицепа или другого автомобиля обязательно отключите систему предупреждения об опасности столкновения в слепой зоне.
- Система предупреждения об опасности столкновения в слепой зоне может работать некорректно под воздействием сильных электромагнитных волн.
- Она может не работать в течение 15 секунд после запуска двигателя автомобиля или после инициализации задних угловых радаров.

ВСПОМОГАТЕЛЬНАЯ СИСТЕМА ПРЕДОТВРАЩЕНИЯ СТОЛКНОВЕНИЯ В СЛЕПОЙ ЗОНЕ (ВСА) (ПРИ НАЛИЧИИ)

Вспомогательная система предотвращения столкновения в слепой зоне предназначена для обнаружения и отслеживания приближающихся автомобилей в непросматриваемой зоне и предупреждения водителя о возможном столкновении с помощью предупреждающего сообщения и звукового сигнала.

Кроме того, если существует риск столкновения при смене полосы движения или выезде с парковки передним ходом, функция предотвращения столкновения в слепой зоне поможет избежать столкновения, выполнив торможение.

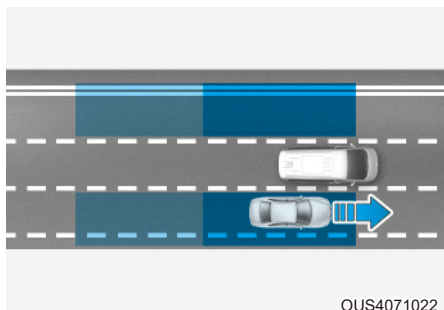

Вспомогательная система предотвращения столкновения в слепой зоне обнаруживает автомобиль в непросматриваемой зоне и предупреждает об этом водителя.

ВНИМАНИЕ

Дальность обнаружения зависит от скорости вашего автомобиля. Тем не менее, даже если автомобиль находится в слепой зоне, при движении на высокой скорости система предотвращения столкновения в слепой зоне может не выдать предупреждение.

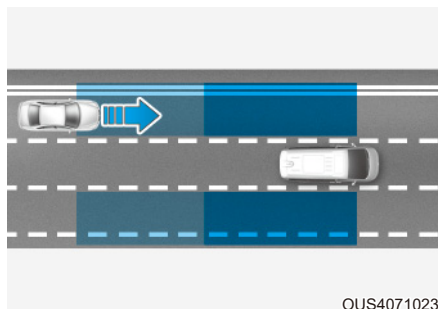

Вспомогательная система предотвращения столкновения в слепой зоне обнаруживает приближающийся на высокой скорости автомобиль в слепой зоне и предупреждает об этом водителя.

ВНИМАНИЕ

Время выдачи предупреждения зависит от скорости автомобиля, приближающегося на высокой скорости.

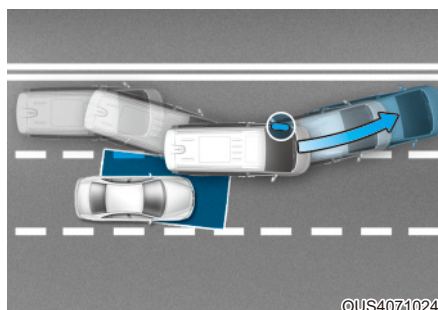

Если при перестроении существует риск столкновения с приближающимся транспортным средством в слепой зоне, функция предотвращения столкновения в слепой зоне поможет избежать данного столкновения, определяя полосу движения впереди автомобиля и применяя торможение.

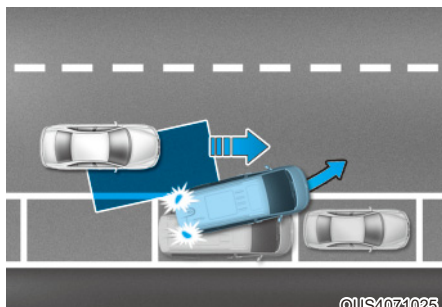

©US4071025

Если функция предотвращения столкновения в слепой зоне считает, что при выезде с парковки передним ходом существует риск столкновения с приближающимся транспортным средством в слепой зоне, она поможет избежать данного столкновения, применяя торможение.

Датчик обнаружения



©US4071001

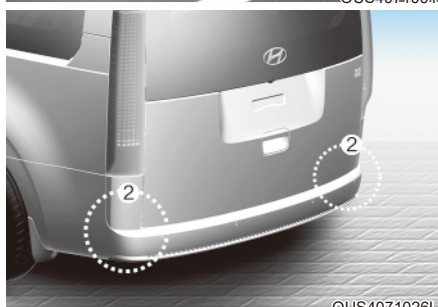

©US4071026L

[1]: Камера фронтального обзора, [2]: Задний угловой радар

Смотрите точное расположение датчиков обнаружения на иллюстрации выше.

ВНИМАНИЕ

Для поддержания оптимальных рабочих характеристик датчика обнаружения соблюдайте следующие меры предосторожности:

- Запрещается разбирать задний угловой радар или узел радара, а также повреждать его.
- Если задний угловой радар или окружающая его область повреждена или к ним было приложено излишнее усилие, вспомогательная система предотвращения столкновения в слепой зоне может работать некорректно, несмотря на отсутствие предупреждения на приборной панели. Рекомендуется проверить автомобиль у официального дилера HYUNDAI.

- В случае замены либо ремонта задних угловых радаров рекомендуется проверить систему у официального дилера HYUNDAI.
- Для ремонта заднего бампера, на котором расположен задний угловой радар, используйте только оригинальные запчасти.
- Не устанавливайте рамки номерного знака или посторонние предметы, например наклейки, пленку или решетки на бампер вблизи заднего углового радара.
- Вспомогательная система предотвращения столкновения в слепой зоне может работать некорректно в случае замены бампера, повреждения области вокруг заднего углового радара или нанесения краски.
- При наличии прицепа, навесного держателя или аналогичного приспособления задний угловой радар или вспомогательная система предотвращения столкновения в слепой зоне могут работать некорректно.

Подробнее о мерах предосторожности со стороны камеры фронтального обзора, см. в разделе «Forward Collision-Avoidance Assist (FCA)» (Помощь против столкновений спереди) в этой главе.

Настройки вспомогательной системы предотвращения столкновения в слепой зоне

Настройка функций

■ Тип А



OTM70096N

■ Тип В

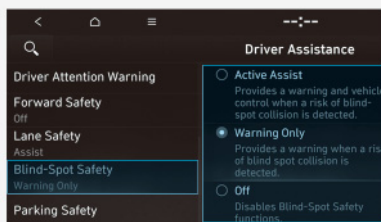

OUS4071189L

Контроль слепых зон

При работающем двигателе в меню «Settings» (Настройки) в разделе «Driver Assistance» (Помощь водителю) → «Blind-Spot Safety» (Мониторинг «слепых зон») включите или отключите нужные функции.

- Если выбран пункт «Active Assist» (Активная помощь), вспомогательная система предотвращения столкновения в слепой зоне будет предупреждать водителя с помощью сообщений и звукового сигнала, а также включит управление торможением в зависимости от уровня риска столкновения.
- Если выбрано «Warning Only» (Только предупреждение), вспомогательная система предотвращения столкновения в слепой зоне предупредит водителя с помощью сообщения и звукового сигнала в зависимости от уровня риска столкновения. Управление торможением не применяется.
- Если выбрано «Off» (Выкл.), вспомогательная система предотвращения столкновения в слепой зоне отключается.

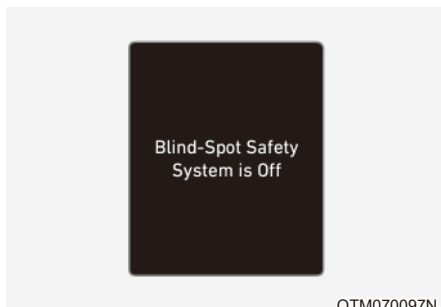

OTM070097N

При перезапуске двигателя с выключенной системой на приборной панели появится сообщение «Blind-Spot Safety System is Off» (Вспомогательная система предотвращения столкновения в слепой зоне отключена).

Если вместо значения «Off» (Выкл.) выбрать «Активная помощь» или «Warning Only» (Только предупреждение), сигнальная лампа на наружном зеркале заднего вида будет мигать три секунды.

Кроме того, если запустить двигатель, когда система работает в режиме «Active assist» (Активная помощь) или «Warning Only» (Только предупреждение), индикатор на наружном зеркале заднего вида будет мигать в течение трех секунд.

ПРЕДУПРЕЖДЕНИЕ

- Если выбран режим «Warning only» (Только предупреждение), функция помощи в торможении не работает.
- Если выбрано значение «Off» (Выкл.), водителю следует быть внимательным и соблюдать правила безопасного управления автомобилем.

Информация

После повторного запуска двигателя вспомогательная система предотвращения столкновения в слепой зоне использует последние настройки.

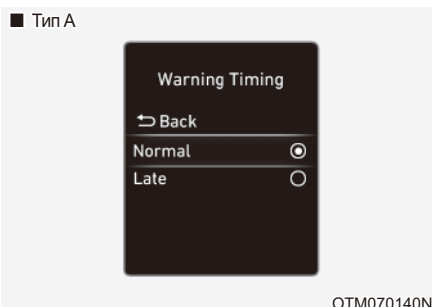

OTM070140N

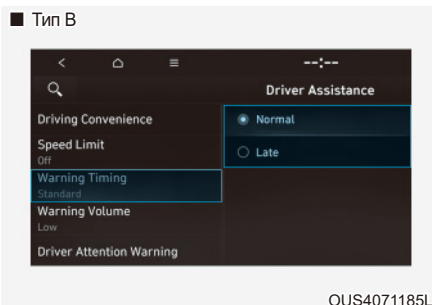

OUS4071185L

Таймер предупреждений

При работающем двигателе в меню «Settings» (Настройки) выберите пункт «Driver Assistance» (Помощь водителю) → «Warning Timing» (Таймер предупреждений) и настройте первоначальную скорость выдачи предупреждений для вспомогательной системы предотвращения столкновения в слепой зоне.

В новом автомобиле для таймера предупреждений установлено значение «Normal» (Обычный). При изменении таймера предупреждений время выдачи предупреждения других систем помощи водителю может измениться.

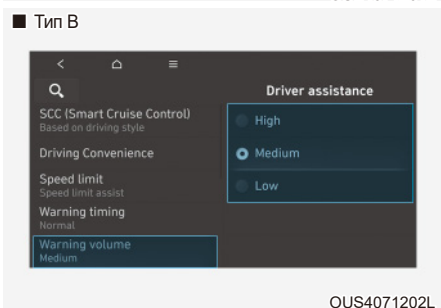
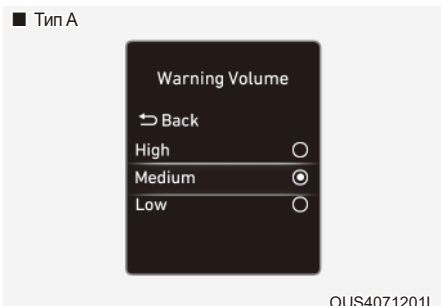

ВНИМАНИЕ

- Настройки таймера и громкости предупреждения распространяются на все функции вспомогательной системы предотвращения столкновения в слепой зоне.
- Даже если для таймера предупреждения выбрано значение «Normal» (Обычный), когда автомобили приближаются на высокой скорости, начальное время выдачи предупреждения может иметь слишком большую задержку.
- Выберите для таймера предупреждений значение «Late» (Позже), если трафик небольшой, а скорость движения низкая.

Громкость предупреждений

При работающем двигателе в меню «Settings» (Настройки) выберите «Driver Assistance» (Помощь водителю) → «Warning Volume» (Громкость предупреждений) или «Sound» (Звук) → «Driver Assist Warning» (Предупреждения системы помощи водителю) → «Warning Volume» (Громкость предупреждений) и настройте громкость предупреждений для вспомогательной системы предотвращения столкновения в слепой зоне, выбрав одно из значений «High» (Высокая), «Medium» (Средняя) или «Low» (Низкая).

Если изменить громкость предупреждения, громкость предупреждения других систем помощи водителю также может измениться.

Работа вспомогательной системы предотвращения столкновения в слепой зоне

Предупреждение и управление

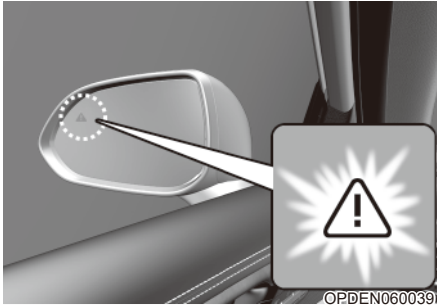

Обнаружение автомобилей

- Чтобы оповестить водителя о том, что обнаружен автомобиль, на наружном зеркале заднего вида включится световой индикатор.
- Вспомогательная система предотвращения столкновения в слепой зоне работает, если скорость вашего автомобиля выше 20 км/ч (12 миль/ч), а скорость автомобиля в непрямонаблюдаемой зоне выше 10 км/ч (7 миль/ч).

Угроза столкновения!

- Система предупреждения об опасности столкновения работает при включении сигнала поворота в направлении обнаруженного автомобиля.
- Если в меню «Settings» (Настройки) выбран параметр «Warning Only» (Только предупреждение), система предупреждения об опасности столкновения срабатывает только тогда, когда будет обнаружен автомобиль, приближающийся к полосе в слепой зоне.
- Чтобы предупредить водителя об опасности столкновения, на наружном зеркале заднего вида будет мигать предупреждающий световой индикатор. Одновременно будет звучать звуковой сигнал.
- Если сигнал поворота выключен или ваш автомобиль покидает полосу движения, предупреждение об опасности столкновения будет отменено и система вернется в режим обнаружения автомобиля.



ПРЕДУПРЕЖДЕНИЕ

- Дальность обнаружения заднего углового радара определяется нормальной шириной дороги, поэтому на узкой дороге система может обнаруживать другие автомобили на двух полосах и выдавать предупреждение. И наоборот, на широкой дороге система может не обнаруживать автомобили на соседней полосе и не выдавать предупреждение.
- Если мигают лампы аварийной сигнализации, система предупреждения об опасности столкновения не работает.



Информация

Если место водителя находится слева, предупреждение о столкновении может появиться при повороте налево. Соблюдайте надлежащую дистанцию до автомобилей, движущихся в левом ряду. Если место водителя находится справа, предупреждение о столкновении может появиться при повороте направо. Соблюдайте правильную дистанцию с автомобилями, едущими в правом ряду.



Вспомогательная система предотвращения столкновения (при движении)

- Чтобы предупредить водителя об опасности столкновения, на наружном зеркале заднего вида загорится сигнальная лампа, а на приборной панели появится предупреждающее сообщение. Одновременно будет звучать звуковой сигнал.
- Система работает, когда скорость автомобиля составляет 60~200 км/ч (40~120 миль/ч) и распознаны обе линии дорожной разметки.
- Чтобы избежать столкновения с транспортным средством в непросматриваемой зоне, применяется система аварийного торможения.

ПРЕДУПРЕЖДЕНИЕ

- Вспомогательная система предотвращения столкновения не срабатывает в таких обстоятельствах:
 - ваш автомобиль перестраивается с определенного расстояния;
 - ваш автомобиль не подвергается риску столкновения;
 - рулевое колесо резко повернули;
 - нажата педаль тормоза;
 - Работает система «Forward Collision-Avoidance Assist» (Помощь против столкновений спереди)
- После срабатывания вспомогательной системы предотвращения столкновения в слепой зоне или перестроения в другой ряд вы должны вывести автомобиль на центр полосы. Система не будет работать, если автомобиль движется не по центру полосы.



©US4071030L

Вспомогательная система предотвращения столкновения (при трогании с места)

- Чтобы предупредить водителя об опасности столкновения, на наружном зеркале заднего вида загорится сигнальная лампа, а на приборной панели появится предупреждающее сообщение. Одновременно будет звучать звуковой сигнал.
- Вспомогательная система предотвращения столкновения в слепой зоне работает, если скорость вашего автомобиля ниже 3 км/ч (2 мили/ч), а скорость автомобиля в слепой зоне выше 5 км/ч (3 мили/ч).
- Чтобы избежать столкновения с транспортным средством в непросматриваемой зоне, применяется система аварийного торможения.

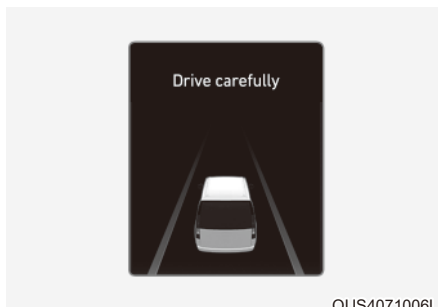

©US4071006L

- При остановке автомобиля из-за экстренного торможения на приборной панели появится предупреждающее сообщение «Drive carefully» (Едьте аккуратно).

Для обеспечения безопасности водитель должен немедленно нажать педаль тормоза и проверить окружающую обстановку.

- Система управления торможением отключится спустя примерно 2 секунды после остановки автомобиля из-за экстренного торможения.



ПРЕДУПРЕЖДЕНИЕ

При использовании вспомогательной системы предотвращения столкновения в слепой зоне соблюдайте указанные ниже меры предосторожности:

- Для вашей безопасности измените настройки после парковки автомобиля в безопасном месте.
- Если на экране отображается предупреждение либо звучит звуковой сигнал любой другой системы, предупреждение вспомогательной системы предотвращения столкновения в слепой зоне может не отображаться на экране, а ее звуковой сигнал может не звучать.
- Звуковое предупреждение вспомогательной системы предотвращения столкновения в слепой зоне можно не услышать в шумной обстановке.
- Система безопасности в слепой зоне может не сработать, если водитель использует педаль тормоза, чтобы избежать столкновения.
- Когда вспомогательная система предотвращения столкновения в слепой зоне активна, управление тормозами с помощью данной функции автоматически отключается, когда водитель сильно нажимает педаль газа либо резко поворачивает руль.
- Если вспомогательная система предотвращения столкновения в слепой зоне активна, автомобиль может резко остановиться, что может привести к травмированию пассажиров и перемещению незакрепленных вещей. Всегда пристегивайте ремень безопасности и закрепляйте вещи.
- Даже если имеются какие-либо проблемы с этой системой, основная тормозная система автомобиля будет работать нормально.
- Она срабатывает не во всех ситуациях и не в состоянии предотвратить все столкновения.

- В зависимости от дорожных условий и манеры управления автомобилем, вспомогательная система предотвращения столкновения в слепой зоне может подавать предупреждения с задержкой или не подавать их вовсе.
- Водитель должен постоянно осуществлять управление автомобилем. Не полагайтесь на вспомогательную систему предотвращения столкновения в слепой зоне. Поддерживайте безопасную дистанцию торможения, а в случае необходимости нажимайте на педаль тормоза, чтобы снизить скорость движения или остановить автомобиль.
- Никогда не проверяйте работу этой системы на людях, животных, предметах и т. п. Это может привести к серьезным травмам или смерти.



ПРЕДУПРЕЖДЕНИЕ

Корректность работы системы управления торможением зависит от состояния системы динамической стабилизации (ESC).

Предупреждение останется только, если:

- Включена сигнальная лампа ESC (электронного контроля устойчивости)
- система динамической стабилизации (ESC) выполняет какую-либо функцию.

Неисправности и ограничения вспомогательной системы предотвращения столкновения в слепой зоне

Неисправности вспомогательной системы предотвращения столкновения в слепой зоне

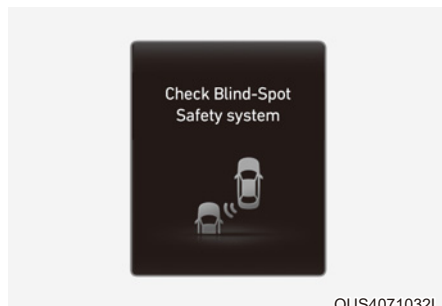

Если вспомогательная система предотвращения столкновения в слепой зоне работает некорректно, на приборной панели на несколько секунд появится сообщение «Check Blind-Spot Safety system» (Проверить систему предотвращения столкновения в слепой зоне) и загорится основной сигнальный индикатор (⚠). В этом случае рекомендуется как можно скорее обратиться к официальному дилеру HYUNDAI для проверки автомобиля.

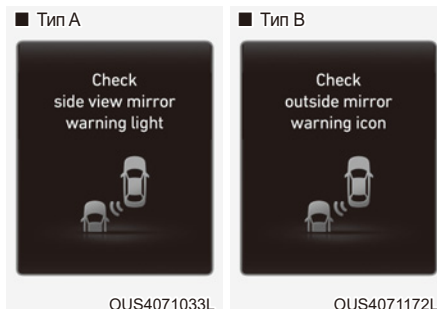

Если световой индикатор на наружном зеркале заднего вида работает неправильно, на приборной панели на несколько секунд появится сообщение «Check side view mirror warning light» или «Check outside mirror warning icon» (Проверить предупреждение наружных зеркал) и загорится основной сигнальный индикатор (⚠). В этом случае рекомендуется как можно скорее обратиться к официальному дилеру HYUNDAI для проверки автомобиля.

Вспомогательная система предотвращения столкновения в слепой зоне отключается

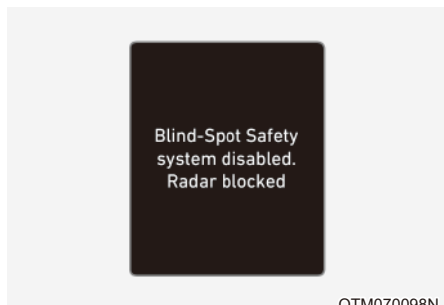

Если поверхность заднего бампера рядом с задним угловым радаром или датчиком покрыта каким-либо веществом, например слоем снега или льда, или на автомобиле установлен прицеп либо навесной держатель, возможно ухудшение качества обнаружения объектов, а также временное ограничение функциональности или отключение вспомогательной системы предотвращения столкновения в слепой зоне.

В этом случае сообщение «Blind-Spot Safety system disabled. Radar blocked» (Система обеспечения безопасности при пересеченном движении сзади отключена. Радар заблокирован.) появится на приборной панели.

После удаления посторонних предметов или прицепа и перезапуска двигателя вспомогательная система предотвращения столкновения в слепой зоне будет работать в нормальном режиме.

Если после удаления мешающих веществ или предметов вспомогательная система предотвращения столкновения в слепой зоне работает некорректно, рекомендуется проверить автомобиль у официального дилера HYUNDAI.



ПРЕДУПРЕЖДЕНИЕ

- Даже если на приборной панели не появляется предупреждающее сообщение, вспомогательная система предотвращения столкновения в слепой зоне может не работать надлежащим образом.
- Вспомогательная система предотвращения столкновения в слепой зоне может работать неправильно, если непосредственно после запуска двигателя не удается обнаружить никакие объекты (например, на открытой местности), или если датчик обнаружения заблокирован посторонними веществами.



ВНИМАНИЕ

Перед установкой прицепа, навесного держателя или аналогичных средств отключите вспомогательную систему предотвращения столкновения в слепой зоне, либо же отцепите прицеп, навесной держатель и аналогичные приспособления для использования данной функции.

Ограничения вспомогательной системы предотвращения столкновения в слепой зоне

Вспомогательная система предотвращения столкновения в слепой зоне может работать неправильно или непредсказуемо в указанных ниже обстоятельствах.

- При ненастной погоде, такой как сильный дождь, снегопад и др.
- задний угловой датчик залеплен снегом, грязью, залит дождем и т.д.;
- температура в месте установки заднего углового радара слишком высокая или слишком низкая;
- Движение по развязке автострад (или шоссе)
- Дорожное покрытие (или периферийный грунт) содержит аномальное количество металлических компонентов (например, возможно, вследствие конструкции автострады).

- Возле автомобиля находится фиксированный объект, такой как шумозащитный забор, отбойник, разделитель полос, шлагбаум, уличные фонари, знаки, туннели, стены и т.п. (включая двойную конструкцию).
- Движение на больших открытых пространствах с небольшим количеством автомобилей или объектов (например, по пустыне, лугу, пригороду и т. п.).
- Движение по узкой автодороге, сильно заросшей по сторонам деревьями или травой.
- Движение по мокрой дороге, например через лужи.
- Позади вашего автомобиля на небольшом расстоянии движется другой автомобиль, либо другие автомобили проезжают мимо вас в непосредственной близости.
- Скорость другого транспортного средства очень высока, и оно проезжает возле вас слишком быстро
- Ваш автомобиль обгоняет другое транспортное средство.
- Ваш автомобиль меняет полосу движения.
- Ваш автомобиль тронулся одновременно с находящимся рядом автомобилем и ускорился.
- Перемещение транспортного средства с соседней полосы на две полосы от вашего автомобиля или перемещение транспортного средства, находящегося на две полосы от вашего автомобиля, на соседнюю полосу.
- Рядом с задним угловым радаром установлен прицеп, навесной держатель или аналогичное приспособление
- на бампере вокруг заднего углового радара находятся посторонние предметы (наклейка, кенгурятник, крепление для велосипеда и т.п.)
- Удар или повреждение бампера в месте установки заднего углового радара или смещение радара.
- Высота автомобиля меняется вследствие большой загрузки, неправильного давления в шинах и т.п.

Вспомогательная система предотвращения столкновения в слепой зоне может работать некорректно или непредсказуемо в следующих случаях:

- Обнаружен мотоцикл или велосипед.
- Обнаружено транспортное средство, например прицеп-платформа.
- Обнаружено большое транспортное средство, например автобус или грузовой автомобиль.
- Обнаружено движущееся препятствие, такое как пешеход, животное, тележка для покупок или детская коляска.
- Обнаружено низкое транспортное средство, например спортивный автомобиль.

Система управления торможением может не работать, от водителя требуется внимание в таких обстоятельствах:

- автомобиль сильно вибрирует на ухабистой дороге, неровной дороге или на дорожных «заплатах»;
- движение по скользкой поверхности, на которой имеется снег, лужи, гололед и т.п.;
- давление в шинах низкое, или шина повреждена;
- переделан тормоз;
- автомобиль резко меняет полосу движения.

Информация

Подробнее об ограничениях работы камеры фронтального обзора см. в разделах «Forward Collision-Avoidance Assist (FCA)» (Помощь против столкновений спереди) и «Lane Keeping Assist (LKA)» (Система удержания полосы (LKA)) в этой главе.



ПРЕДУПРЕЖДЕНИЕ

- Движение по извилистой дороге.

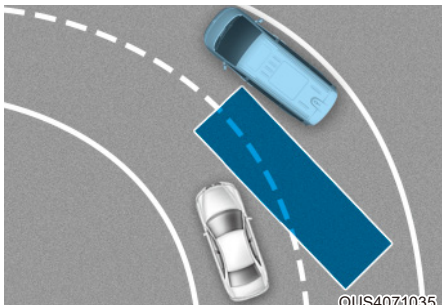

Вспомогательная система предотвращения столкновения в слепой зоне может работать некорректно при движении по извилистой дороге. Функция может не обнаружить автомобиль на соседней полосе.

Во время вождения будьте внимательны и следите за дорожными условиями.

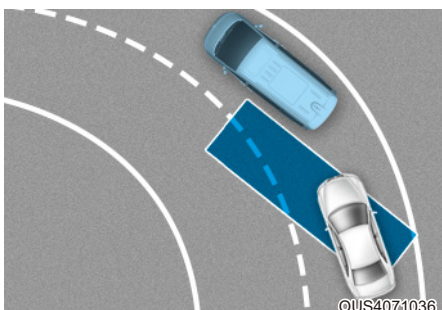

Вспомогательная система предотвращения столкновения в слепой зоне может работать некорректно при движении по извилистой дороге. Функция может распознать автомобиль, движущийся в той же полосе, что и ваш автомобиль.

Во время вождения будьте внимательны и следите за дорожными условиями.

- Движение в местах соединения или разделения дорог

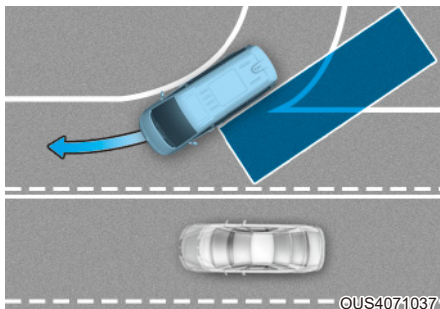

Вспомогательная система предотвращения столкновения в слепой зоне может работать некорректно в местах соединения или разделения дорог. Функция может не обнаружить автомобиль на соседней полосе.

Во время вождения будьте внимательны и следите за дорожными условиями.

- Движение на склон либо со склона

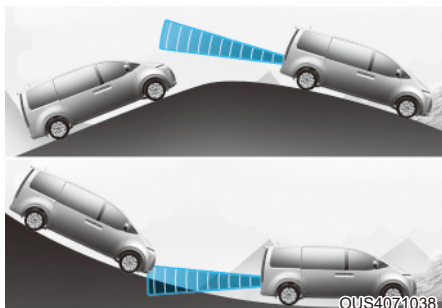

Вспомогательная система предотвращения столкновения в слепой зоне может работать некорректно при движении по склонам. Функция может не обнаружить автомобиль на соседней полосе или неправильно обнаружить землю или здание.

Во время вождения будьте внимательны и следите за дорожными условиями.

- Движение в условиях наличия полос на разной высоте

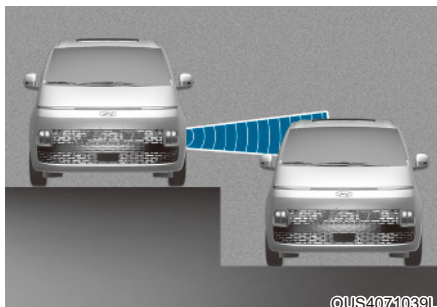

Вспомогательная система предотвращения столкновения в слепой зоне может работать некорректно при движении в местах, где полосы расположены на разной высоте. Функция может не обнаруживать автомобили, движущиеся по дорогам с разной высотой полос (проезды под железнодорожными мостами, разноуровневые дорожные развязки и т. д.).

Во время вождения будьте внимательны и следите за дорожными условиями.

ПРЕДУПРЕЖДЕНИЕ

- При буксировке прицепа или другого автомобиля обязательно отключите вспомогательную систему предотвращения столкновения в слепой зоне.
- Вспомогательная система предотвращения столкновения в слепой зоне может работать некорректно под воздействием сильных электромагнитных волн.
- Вспомогательная система предотвращения столкновения в слепой зоне может не работать в течение 15 секунд после запуска автомобиля либо во время инициализации камеры фронтального обзора или задних угловых радаров.

СИСТЕМА КОНТРОЛЯ БЕЗОПАСНОГО ВЫХОДА (SEW) (ПРИ НАЛИЧИИ)

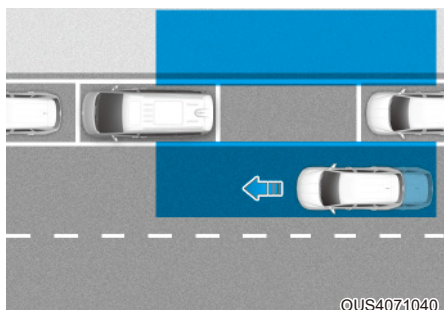

Если после остановки автомобиля и открытия пассажирской двери будет обнаружено приближающееся сзади транспортное средство, система контроля безопасного выхода предупредит водителя с помощью сообщения и звукового сигнала, чтобы предотвратить столкновение.



ВНИМАНИЕ

Время выдачи предупреждения зависит от скорости приближающегося транспортного средства.

Датчик обнаружения

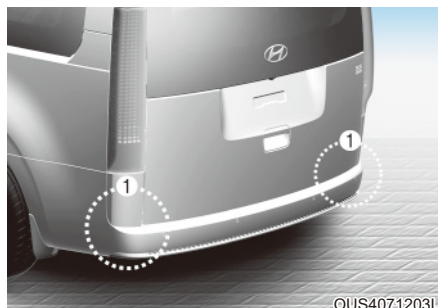

[1]: задний угловой радар

Смотрите точное расположение датчиков обнаружения на иллюстрации выше.



ВНИМАНИЕ

Подробнее о мерах предосторожности, касающихся задних угловых радаров, см. в разделе «Blind-Spot Collision Warning (BCA)» (Помощь против столкновений в слепой зоне) в этой главе.

Настройки системы контроля безопасного выхода

Настройка функций

■ Тип А



OOS070043L

■ Тип В

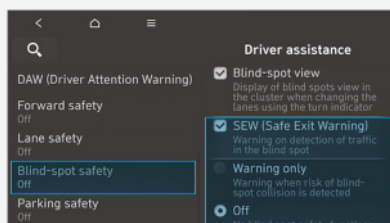

ONE1071230L

Система контроля безопасного выхода

При включенном двигателе выберите в меню «Settings» (Настройки) пункт «Driver Assistance» (Помощь водителю) → «Blind-Spot Safety» (Мониторинг «слепых зон») → «Safe Exit Warning» (SEW (предупреждение о выходе из автомобиля)), чтобы включить предупреждения функции контроля безопасного выхода, и отмените выбор для их отключения.



ПРЕДУПРЕЖДЕНИЕ

Водитель должен всегда внимательно следить за ситуацией на дороге. Если пункт «Safe Exit Warning» (SEW (предупреждение о выходе из автомобиля)) не выбран, система помощи не работает.



Информация

После перезапуска двигателя для системы контроля безопасного выхода используются последние настройки.

■ Тип А

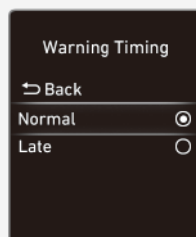

OTM070140N

■ Тип В

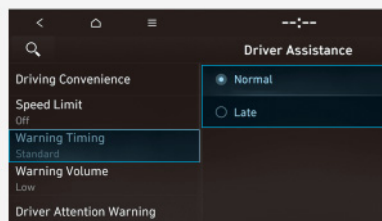

OUS4071185L

Таймер предупреждений

При включенном двигателе в меню «Settings» (Настройки) выберите пункт «Driver Assistance» (Помощь водителю) → «Warning Timing» (Таймер предупреждений), чтобы изменить первоначальную скорость выдачи предупреждений для системы контроля безопасного выхода.

В новом автомобиле для таймера предупреждений установлено значение «Normal» (Обычный). При изменении таймера предупреждений время выдачи предупреждения других систем помощи водителю может измениться.

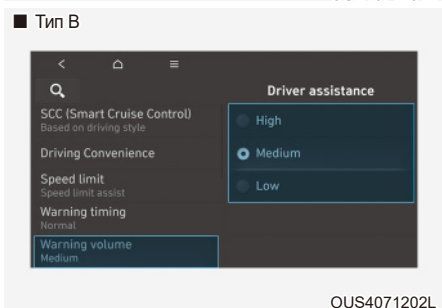
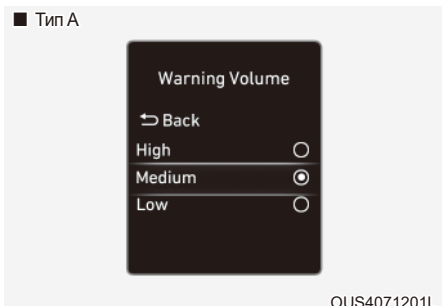

ВНИМАНИЕ

- Настройки таймера и громкости предупреждения относятся ко всем функциям системы контроля безопасного выхода.
- Даже если для таймера предупреждения выбран режим «Normal» (Нормальный), в случае быстрого приближения сзади другого транспортного средства время срабатывания первоначального предупреждения может казаться долгим.
- Выберите для таймера предупреждений значение «Late» (Позже), если трафик небольшой, а скорость движения низкая.

Громкость предупреждений

При работающем двигателе в меню «Settings» (Настройки) выберите «Driver Assistance» (Помощь водителю) → «Warning volume» (Громкость предупреждений) или «Sound» (Звук) → «Driver Assist Warning» (Предупреждения системы помощи водителю) → «Warning Volume» (Громкость предупреждений) и настройте громкость предупреждений системы контроля безопасного выхода, выбрав одно из значений «High» (Высокая), «Medium» (Средняя) или «Low» (Низкая).

Если изменить громкость предупреждения, громкость предупреждения других систем помощи водителю также может измениться.

Работа системы контроля безопасного выхода

Система контроля безопасного выхода

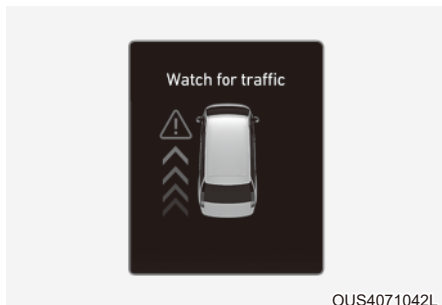

OUS4071042L

Предупреждение об угрозе столкновения при выходе из автомобиля

- Если в момент открывания двери будет обнаружено приближающееся сзади транспортное средство, на приборной панели появится предупреждающее сообщение «Watch for traffic» (Осмотритеесь) и прозвучит звуковое оповещение.
- Система контроля безопасного выхода предупреждает водителя при условии, что скорость вашего автомобиля ниже 3 км/ч (2 мили/ч), а скорость приближающегося сзади транспортного средства выше 6 км/ч (4 мили/ч).



ПРЕДУПРЕЖДЕНИЕ

При использовании системы контроля безопасного выхода необходимо принять указанные ниже меры предосторожности.

- Для вашей безопасности измените настройки после парковки автомобиля в безопасном месте.
- Если отображается предупреждающее сообщение или генерируется звуковой сигнал какой-либо другой системы, сообщение системы контроля безопасного выхода может не отображаться, а звуковое предупреждение не воспроизводиться.
- Звуковое предупреждение системы контроля безопасного выхода можно не услышать в шумной обстановке.

- Система контроля безопасного выхода срабатывает не во всех ситуациях и не в состоянии предотвратить все столкновения.
- Система контроля безопасного выхода может вырабатывать предупреждение для водителя с задержкой или не вырабатывать его вовсе в зависимости от дорожных условий и манеры управления автомобилем. Всегда следите за окружающей обстановкой.
- В случае аварии, возникающей при высадке из автомобиля, ответственность за нее несут водитель и пассажиры. Перед выходом из автомобиля следует обязательно оценить окружающую обстановку.
- Никогда специально не испытывайте работу системы контроля безопасного выхода. Подобные действия могут привести к серьезным травмам или смерти.
- Система контроля безопасного выхода не работает, если неисправна вспомогательная система предотвращения столкновения в слепой зоне. Вспомогательная система предотвращения столкновения в слепой зоне подает предупреждения в следующих случаях:
 - Имеются загрязнения или помехи на датчике системы или в зоне его расположения.
 - Вспомогательная система предотвращения столкновения в слепой зоне не подает предупреждений для пассажиров или подает ложные предупреждения.

i Информация

После остановки двигателя система контроля безопасного выхода работает еще в течение приблизительно 3 минут, но немедленно выключается при блокировке дверей.

Неисправности и ограничения системы контроля безопасного выхода

Неисправности системы контроля безопасного выхода

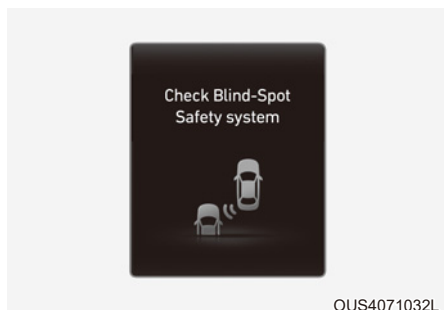

Если система контроля безопасного выхода работает некорректно, на приборной панели на несколько секунд появится сообщение «Check Blind-Spot Safety system» (Проверить систему контроля мертвых зон) и загорится основной сигнальный индикатор (⚠). В этом случае рекомендуется как можно скорее обратиться к официальному дилеру HYUNDAI для проверки автомобиля.

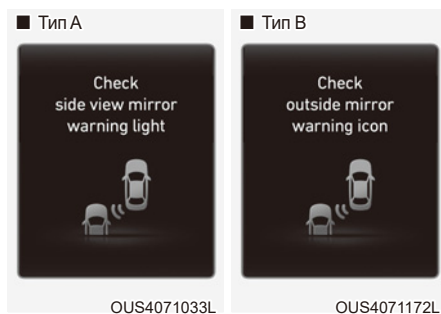

Если световой индикатор на наружном зеркале заднего вида работает неправильно, на приборной панели на несколько секунд появится сообщение «Check side view mirror warning light» или «Check outside mirror warning icon» (Проверить предупреждение наружных зеркал) и загорится основной сигнальный индикатор (⚠). В этом случае рекомендуется как можно скорее обратиться к официальному дилеру HYUNDAI для проверки автомобиля.

Отключение системы контроля безопасного выхода

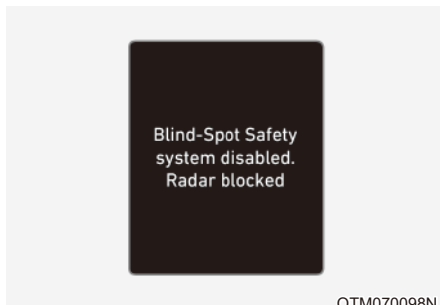

Если поверхность заднего бампера рядом с задним угловым радаром или датчиком покрыта каким-либо веществом, например слоем снега или льда, или на автомобиле установлен прицеп либо навесной держатель, возможно ухудшение качества обнаружения объектов, а также временное ограничение функциональности или отключение системы контроля безопасного выхода.

В этом случае сообщение «Blind-Spot Safety system disabled. Radar blocked» (Система обеспечения безопасности при пересеченном движении сзади отключена. Радар заблокирован.) появится на приборной панели.

После удаления посторонних предметов или прицепа и перезапуска двигателя функция контроля безопасного выхода будет работать в нормальном режиме.

Если после удаления мешающих веществ или предметов система контроля безопасного выхода работает некорректно, рекомендуется проверить автомобиль у официального дилера HYUNDAI.

ПРЕДУПРЕЖДЕНИЕ

- Даже если на приборной панели не появляется предупреждающее сообщение, функция контроля безопасного выхода может работать некорректно.
- Система предупреждения об опасности столкновения в слепой зоне может функционировать некорректно в зоне (например на открытой местности), если какой-либо объект не обнаружен непосредственно после включения двигателя или если датчик обнаружения заблокирован посторонним объектом непосредственно после запуска двигателя.

ВНИМАНИЕ

Перед установкой трейлера, навесного держателя и т. п. отключите систему контроля безопасного выхода либо же удалите трейлер, навесной держатель и т. п. для использования системы контроля безопасного выхода.

Ограничения системы контроля безопасного выхода

Система контроля безопасного выхода может работать некорректно или непредсказуемо в указанных ниже обстоятельствах.

- Если вы выходите из автомобиля в месте, заросшем высокой травой или деревьями.
- Если вы выходите из автомобиля на мокрой дороге.
- Слишком высокая или слишком низкая скорость приближающегося транспортного средства.

Информация

Более подробные сведения об ограничениях, касающихся заднего углового радара, см. в разделе «Вспомогательная система предотвращения столкновения в слепой зоне (BCA)» или «Система предупреждения о столкновении в слепой зоне (BCW)» в этой главе.

ПРЕДУПРЕЖДЕНИЕ

- Система контроля безопасного выхода может работать некорректно под воздействием сильных электромагнитных волн.
- Система контроля безопасного выхода может не работать в течение 3 секунд после запуска автомобиля или после инициализации задних угловых радаров.

СИСТЕМА ОБЕСПЕЧЕНИЯ БЕЗОПАСНОГО ВЫХОДА (SEA) (ПРИ НАЛИЧИИ)

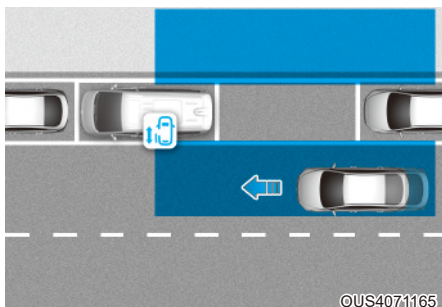

©US4071165

Если после остановки автомобиля и открытия пассажирской двери будет обнаружено приближающееся сзади транспортное средство, система контроля безопасного выхода предупредит водителя с помощью сообщения и звукового сигнала, чтобы предотвратить столкновение.



©US4051030



©US4051031

[1] : Кнопка управления левой сдвижной дверью с электроприводом
[2] : Кнопка управления правой сдвижной дверью с электроприводом

Кроме того, если после того, как пассажир на 2-м ряду сидений нажимает кнопку управления сдвижной дверью, обнаружен автомобиль, приближающийся сзади, вспомогательная система контроля безопасного выхода предупредит водителя и пассажира звуковым сигналом, после чего дверь нельзя будет открыть, чтобы предотвратить столкновение.



ВНИМАНИЕ

Время выдачи предупреждения зависит от скорости приближающегося транспортного средства.

Датчик обнаружения

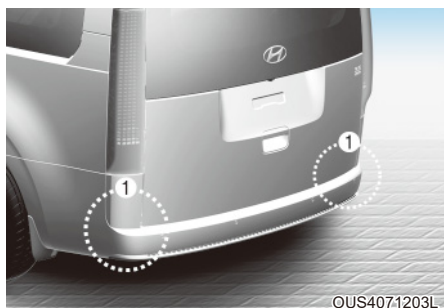

[1]: задний угловой радар

Смотрите точное расположение датчиков обнаружения на иллюстрации выше.

ВНИМАНИЕ

Подробнее о мерах предосторожности, касающихся заднего углового радара, см. в разделе «Вспомогательная система предотвращения столкновения в «мертвой» зоне (BCA)» в этой главе.

Настройки системы обеспечения безопасного выхода Настройка функций

■ Тип А

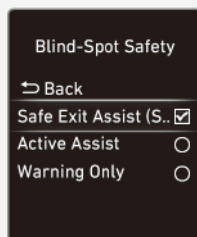

OOS070043L

■ Тип В

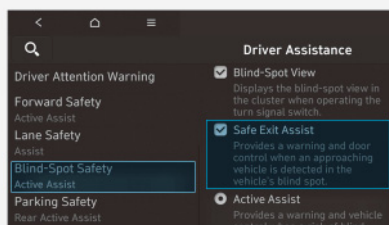

ONE1071197L

Обеспечение безопасного выхода

При работающем двигателе в меню «Settings» (Настройки) установите флажок «Driver Assistance» (Помощь водителю) → «Blind-Spot Safety» (Безопасность в слепой зоне) → «Safe Exit Assist (SEA)» (Система безопасной высадки из автомобиля [SEA]), чтобы включить систему безопасной высадки из автомобиля, либо снимите этот флажок, чтобы отключить систему.

ПРЕДУПРЕЖДЕНИЕ

Водитель должен всегда внимательно следить за ситуацией на дороге. Если пункт «Safe Exit Assist» (Контроль безопасного выхода) не выбран, система обеспечения безопасного выхода не работает.

Информация

После перезапуска двигателя для вспомогательной системы контроля безопасного выхода используются последние настройки.

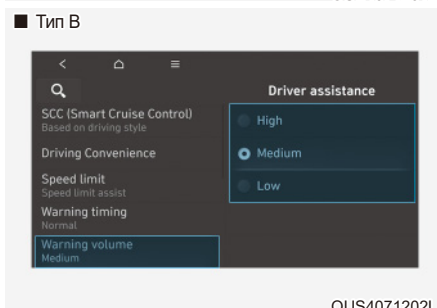
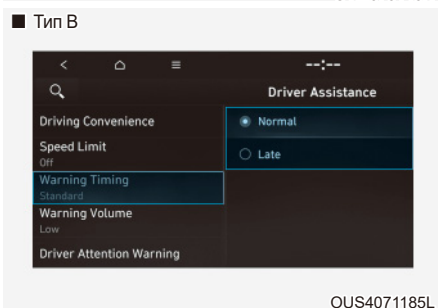
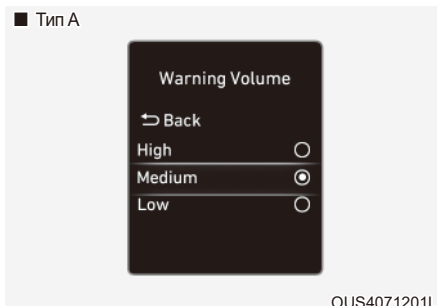
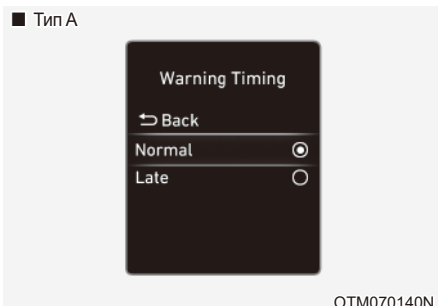

Таймер предупреждений

При включенном двигателе в меню «Settings» (Настройки) выберите пункт «Driver Assistance» (Помощь водителю) → «Warning Timing» (Таймер предупреждений), чтобы изменить первоначальную скорость выдачи предупреждений для системы обеспечения безопасного выхода.

В новом автомобиле для таймера предупреждений установлено значение «Normal» (Обычный). При изменении таймера предупреждений время выдачи предупреждения других систем помощи водителю может измениться.

Громкость предупреждений

При работающем двигателе в меню «Settings» (Настройки) выберите «Driver Assistance» (Помощь водителю) → «Warning volume» (Громкость предупреждений) или «Sound» (Звук) → «Driver Assist Warning» (Предупреждения системы помощи водителю) → «Warning Volume» (Громкость предупреждений) и настройте громкость предупреждений вспомогательной системы контроля безопасного выхода, выбрав одно из значений «High» (Высокая), «Medium» (Средняя) или «Low» (Низкая).

Если изменить громкость предупреждения, громкость предупреждения других систем помощи водителю также может измениться.



ВНИМАНИЕ

- Настройки таймера и громкости предупреждения относятся ко всем функциям вспомогательной системы безопасного выхода.
- Даже если для таймера предупреждения выбран режим «Normal» (Нормальный), в случае быстрого приближения сзади другого транспортного средства время срабатывания первоначального предупреждения может казаться долгим.
- Выберите для таймера предупреждений значение «Late» (Позже), если трафик небольшой, а скорость движения низкая.

Работа системы обеспечения безопасного выхода

Предупреждение и управление



OPDEN060039L

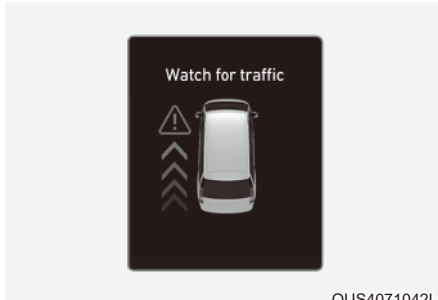

OUS4071042L

Предупреждение об угрозе столкновения при выходе из автомобиля

- Если в момент открывания двери будет обнаружено приближающееся сзади транспортное средство, на приборной панели появится предупреждающее сообщение «Watch for traffic» (Осмотритесь) и прозвучит звуковое оповещение.
- Вспомогательная система контроля безопасного выхода предупреждает водителя при условии, что скорость вашего автомобиля ниже 3 км/ч (2 мили/ч), а скорость приближающегося сзади транспортного средства выше 6 км/ч (4 мили/ч).

Предотвращение открытия дверей

- Вспомогательная система контроля безопасного выхода предупреждает водителя при условии, что скорость вашего автомобиля ниже 3 км/ч (2 мили/ч), а скорость приближающегося сзади транспортного средства выше 6 км/ч (4 мили/ч).
- Более подробная информация о кнопке управления сдвижными дверьми приводится в разделе «Сдвижная дверь с электроприводом» в главе 5.



ВНИМАНИЕ

Если водитель еще раз нажимает кнопку управления сдвижной дверью в течение 10 секунд после появления предупреждающего сообщения, вспомогательная система контроля безопасного выхода считает, что водитель открыл двери с учетом обстановки позади автомобиля. Всегда проверяйте обстановку, прежде чем открыть задние двери кнопкой управления сдвижными дверьми.



Информация

Если дверь открывается снаружи, она будет открыта независимо от работы вспомогательной системы контроля безопасного выхода.



ПРЕДУПРЕЖДЕНИЕ

При использовании вспомогательной системы обеспечения безопасного выхода необходимо принять указанные ниже меры предосторожности.

- Для вашей безопасности измените настройки после парковки автомобиля в безопасном месте.
- Если отображается предупреждающее сообщение или генерируется звуковой сигнал какой-либо другой системы, сообщение системы обеспечения безопасного выхода может не отображаться, а звуковое предупреждение не воспроизводиться.

- Звуковое предупреждение вспомогательной системы обеспечения безопасного выхода можно не услышать в шумной обстановке.
- Вспомогательная система обеспечения безопасного выхода срабатывает не во всех ситуациях и не в состоянии предотвратить все столкновения.
- Вспомогательная система обеспечения безопасного выхода может вырабатывать предупреждение для водителя с задержкой или не вырабатывать его вовсе в зависимости от дорожных условий и манеры управления автомобилем. Всегда следите за окружающей обстановкой.
- В случае аварии, возникающей при высадке из автомобиля, ответственность за нее несут водитель и пассажиры. Перед выходом из автомобиля следует обязательно оценить окружающую обстановку.
- Никогда специально не испытывайте работу вспомогательной системы обеспечения безопасного выхода. Подобные действия могут привести к серьезным травмам или смерти.
- Вспомогательная система контроля безопасного выхода не работает, если неисправна вспомогательная система предотвращения столкновения в слепой зоне. Вспомогательная система предотвращения столкновения в слепой зоне подает предупреждения в следующих случаях:
 - Имеются загрязнения или помехи на датчике системы или в зоне его расположения.
 - Вспомогательная система предотвращения столкновения в слепой зоне не подает предупреждений для пассажиров или подает ложные предупреждения.



Информация

После остановки двигателя вспомогательная система обеспечения безопасного выхода работает еще в течение приблизительно 3 минут, но немедленно выключается при блокировке дверей.

Неисправности и ограничения системы обеспечения безопасного выхода

Неисправности системы обеспечения безопасного выхода

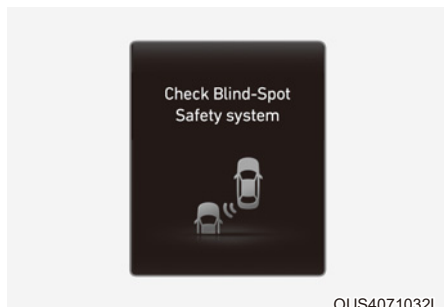

OUS4071032L

Если система обеспечения безопасного выхода работает некорректно, на приборной панели на несколько секунд появится сообщение «Check Blind-Spot Safety system» (Проверить системы контроля «мёртвых» зон) и загорится основной сигнальный индикатор (△). В этом случае рекомендуется как можно скорее обратиться к официальному дилеру HYUNDAI для проверки автомобиля.

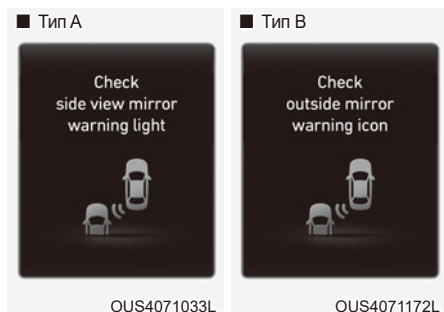

OUS4071033L

OUS4071172L

Если световой индикатор на наружном зеркале заднего вида работает неправильно, на приборной панели на несколько секунд появится сообщение «Check side view mirror warning light» или «Check outside mirror warning icon» (Проверить предупреждение наружных зеркал) и загорится основной сигнальный индикатор (△). В этом случае рекомендуется как можно скорее обратиться к официальному дилеру HYUNDAI для проверки автомобиля.

Отключение системы обеспечения безопасного выхода

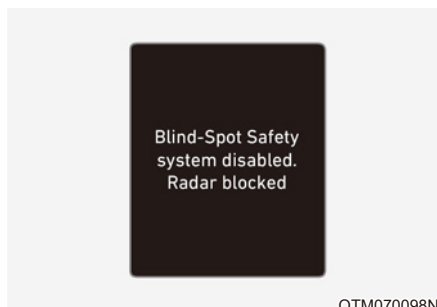

OTM070098N

Если поверхность заднего бампера рядом с задним угловым радаром или датчиком покрыта посторонними веществами, например снегом или дождевой водой, или на автомобиле установлен прицеп либо навесной держатель, может снизиться качество обнаружения объектов. Кроме того, может быть временно ограничена функциональность системы безопасной высадки из автомобиля либо эта система может быть отключена.

В этом случае сообщение «Blind-Spot Safety system disabled. Radar blocked» (Система обеспечения безопасности при пересеченном движении сзади отключена. Радар заблокирован.) появится на приборной панели.

После удаления посторонних предметов или прицепа и перезапуска двигателя система обеспечения безопасного выхода будет работать в нормальном режиме.

Если после удаления мешающих веществ или предметов система обеспечения безопасного выхода работает некорректно, рекомендуется проверить автомобиль у официального дилера HYUNDAI.

ПРЕДУПРЕЖДЕНИЕ

- Даже если на приборной панели не отображается предупреждающее сообщение, система безопасной высадки из автомобиля может работать неправильно.
- Вспомогательная система контроля безопасного выхода может работать неправильно, если непосредственно после запуска двигателя не удается обнаружить никакие объекты (например, на открытой местности), или если датчик обнаружения заблокирован посторонними веществами.

ВНИМАНИЕ

Перед сцеплением с прицепом, установкой навесного держателя и т. д. отключите систему безопасной высадки из автомобиля. Чтобы можно было использовать эту систему, отцепите трейлер, снимите навесной держатель и т. д.

Ограничения системы обеспечения безопасного выхода

Вспомогательная система контроля безопасного выхода может работать некорректно или непредсказуемо в указанных ниже обстоятельствах.

- Если вы выходите из автомобиля в месте, заросшем высокой травой или деревьями.
- Если вы выходите из автомобиля на мокрой дороге.
- Слишком высокая или слишком низкая скорость приближающегося транспортного средства.

Информация

Более подробные сведения об ограничениях, касающихся заднего углового радара, см. в разделе «Вспомогательная система предотвращения столкновения в слепой зоне (BCA)» или «Система предупреждения о столкновениях в слепой зоне (BCW)» в этой главе.

ПРЕДУПРЕЖДЕНИЕ

- Вспомогательная система контроля безопасного выхода может работать некорректно под воздействием сильных электромагнитных помех.
- Система безопасной высадки из автомобиля может не работать в течение 3 секунд после запуска автомобиля или после инициализации задних угловых радаров.

СИСТЕМА РУЧНОГО КОНТРОЛЯ ЗА ОГРАНИЧЕНИЯМИ СКОРОСТИ (MSLA) (ПРИ НАЛИЧИИ)

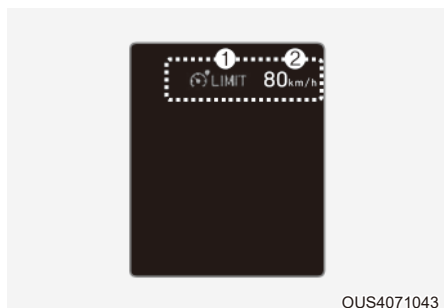

OUS4071043

- (1) Индикатор включения системы ручного контроля за ограничениями скорости
- (2) Заданная скорость

Если вы не желаете превышать определенную скорость, можно установить ограничение скорости.

Если превышен предварительно установленный предел скорости, будет работать система ручного ограничения скорости (MSLA) (мигает установленный предел скорости и звучит звуковой сигнал), пока скорость автомобиля не вернется в допустимые пределы.

Работа системы ручного контроля ограничения скорости Установка предела скорости

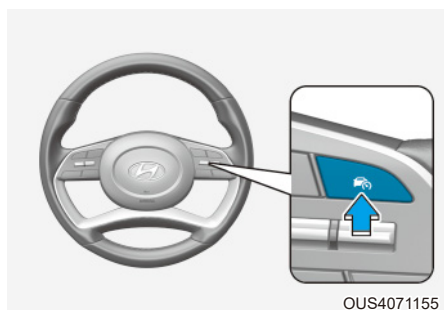

OUS4071155

1. Нажмите и удерживайте кнопку «Driving Assist» (🚗) (Помощь при вождении) на требуемой скорости. На приборной панели включится световой индикатор «Speed Limit Assist» (🚗 LIMIT) (Контроль за ограничением скорости).

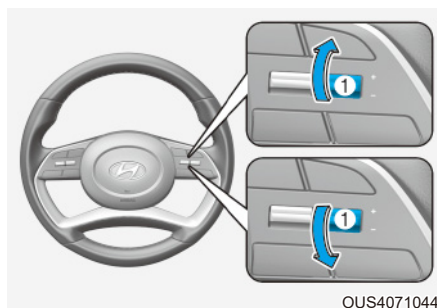

OUS4071044

2. Чтобы задать требуемую скорость, нажмите кнопку «+» (1) (вверх) или «-» (1) (вниз) и отпустите ее по достижении нужного значения.

Нажмите кнопку «+» (1) или «-» (1) и удерживайте ее. Вначале скорость повышается или понижается до ближайшего числа, кратного десяти (пяти для измерения в милях), затем повышается или понижается на 10 км/ч (5 миль/ч).

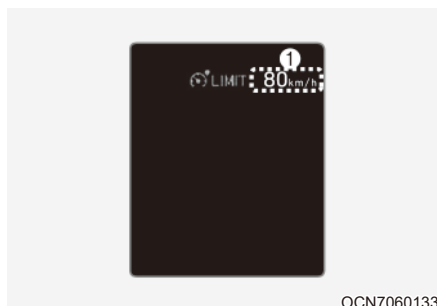

OCN7060133

3. Заданное ограничение скорости (1) отображается на приборной панели. Заданное ограничение скорости (1) начнет мигать и прозвучит звуковой сигнал, пока скорость автомобиля не вернется в допустимые пределы. Если вы хотите превысить установленное ограничение скорости, нажмите на педаль акселератора за точкой давления, чтобы активировать механизм включения пониженной передачи.

i Информация

- Если педаль акселератора не выжать за точку давления, скорость автомобиля не превысит ограничение скорости.
- При нажатии педали акселератора за точкой давления может раздаться щелчок.

Временная приостановка работы системы ручного контроля ограничения скорости

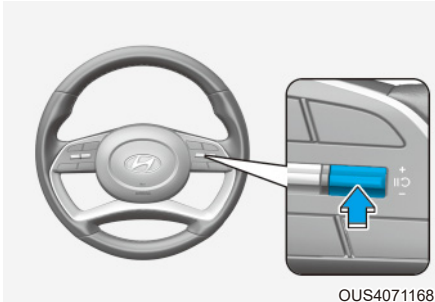

OUS4071168

Нажмите переключатель **1**, чтобы временно отключить ограничение скорости. Ограничение скорости будет отключено, но индикатор ограничения скорости (**S** LIMIT) не погаснет.

Система ручного контроля ограничения скорости

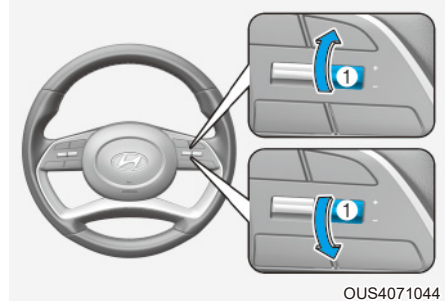

OUS4071044

Чтобы возобновить работу системы ручного контроля ограничения скорости после ее приостановки, нажмите переключатель (1) «+», «-» или **1**.

Если нажать переключатель «+» или «-», система установит скорость движения, указанную на приборной панели.

Если нажать кнопку **1**, восстановится предварительно заданная скорость движения.

Отключение системы ручного ограничения скорости движения

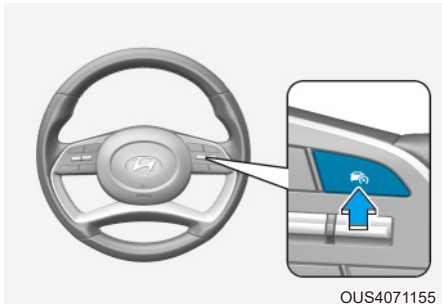

OUS4071155

Чтобы отключить систему ручного контроля за ограничениями скорости, нажмите кнопку «Driving Assist» (🚗) (Помощь при вождении). Индикатор включения системы ручного контроля за ограничениями скорости (🚗) LIMIT погаснет.

Если система ручного контроля за ограничениями скорости не используется, всегда отключайте ее, нажав кнопку «Driving Assist» (🚗) (Помощь при вождении).



ПРЕДУПРЕЖДЕНИЕ

При использовании системы ручного ограничения скорости должны быть приняты указанные ниже меры.

- Всегда устанавливайте скорость автомобиля ниже ограничения скорости, принятой в конкретной стране.
- Во избежание случайной установки скорости убедитесь, что функция ручного контроля за ограничением скорости отключена, если она не используется. Убедитесь, что индикатор включения системы ручного контроля за ограничениями скорости (🚗) LIMIT выключен.
- Система ручного ограничения скорости не является заменой навыкам правильного и безопасного вождения. Водитель обязан все время следить за безопасностью при вождении, чтобы избежать непредвиденной и опасной ситуации. Постоянно следите за дорожными условиями.

ИНТЕЛЛЕКТУАЛЬНАЯ СИСТЕМА ПРЕДУПРЕЖДЕНИЯ ОБ ОГРАНИЧЕНИИ СКОРОСТИ (ISLA) (ПРИ НАЛИЧИИ)

Интеллектуальная система контроля ограничения скорости движения использует информацию с обнаруженных дорожных знаков и навигационной системы, информирует водителя об ограничениях скорости и предоставляет дополнительную информацию о текущей ситуации на дороге. Кроме того, интеллектуальная система контроля ограничения скорости помогает водителю соблюдать установленный на дороге скоростной режим.



ВНИМАНИЕ

Интеллектуальная система предупреждения об ограничении скорости может работать некорректно, если она используется в других странах.

Датчик обнаружения



[1]: камера фронтального обзора

Смотрите точное расположение датчика обнаружения на иллюстрации выше.



ВНИМАНИЕ

Подробнее о мерах предосторожности со стороны камеры фронтального обзора, см. в разделе «Forward Collision-Avoidance Assist (FCA)» (Помощь против столкновений спереди) в этой главе.



Информация

Если доступна навигационная система, информация из нее используется наряду с информацией с дорожных знаков, обнаруженных камерой фронтального обзора.

Настройки интеллектуальной системы контроля ограничения скорости

Настройка функций

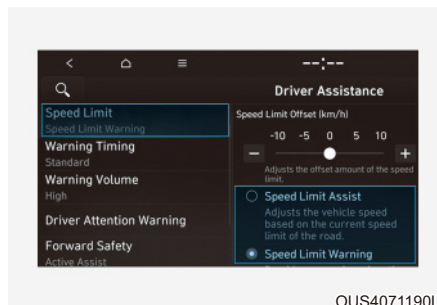

OUS4071190L

Ограничение скорости

При работающем двигателе в меню «Settings» (Настройки) в разделе «Driver Assistance» (Помощь водителю) → «Speed Limit» (SLW (Предупреждение об ограничении скорости)) включите или отключите нужные функции.

- Если выбран пункт «Speed Limit Assist» (Вспомогательная система контроля ограничения скорости), система будет информировать водителя об ограничениях скорости и дополнительных дорожных знаках. Кроме того, интеллектуальная система контроля ограничения скорости будет информировать водителя о необходимости изменения скорости, заданной в системе ручного ограничения скорости и/или интеллектуального круиз-контроля, с целью соблюдения скоростного режима.
- Если выбран пункт «Speed Limit Warning» (SLW (Предупреждение об ограничении скорости)), система будет информировать водителя об ограничениях скорости и дополнительных дорожных знаках. Она также будет предупреждать водителя в случае превышения скоростного режима.
- Если выбрано «Off» (Выкл.), интеллектуальная система контроля ограничения скорости отключается.



ВНИМАНИЕ

Если выбран пункт «Speed Limit Warning» (Вспомогательная система предупреждения об ограничении скорости), система не будет информировать водителя о необходимости корректировки заданной скорости.

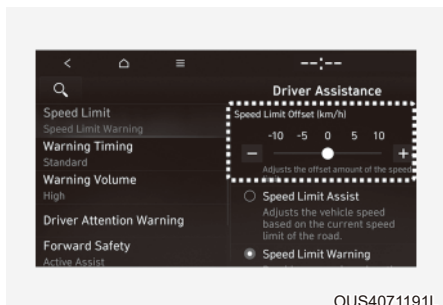

OUS4071191L

Погрешность ограничения скорости

Погрешность ограничения скорости можно изменить, при включенном двигателе выбрав пункт «Driver Assistance» (Помощь водителю) → «Speed Limit» (Ограничение скорости) → «Speed Limit Offset» (Погрешность ограничения скорости). Вспомогательные системы контроля ограничения скорости и предупреждения об ограничении скорости предусматривают применение заданной погрешности ограничения скорости к обнаруженному ограничению скорости.

ПРЕДУПРЕЖДЕНИЕ

- Для вашей безопасности измените настройки после парковки автомобиля в безопасном месте.
- Вспомогательная система контроля ограничения скорости прибавляет величину погрешности к значению ограничения скорости. Чтобы привести заданную скорость в соответствие с ограничением скорости, установите значение погрешности «0».
- Функция предупреждения об ограничении скорости предупреждает водителя, когда скорость движения превышает ограничение скорости с добавленным значением погрешности. Если вы хотите, чтобы функция предупреждения об ограничении скорости выдавала предупреждение немедленно после превышения ограничения скорости, установите значение погрешности «0».

Информация

Настройка «Speed Offset» (Погрешность скорости) не отражается в системе интеллектуального круиз-контроля с навигацией (NSCC).

Работа интеллектуальной системы контроля ограничения скорости

Предупреждение и управление

Интеллектуальная система контроля ограничения скорости помогает управлять движением автомобиля и выдает предупреждения с помощью функций отображения ограничения скорости, уведомления о превышении скорости и изменения заданной скорости.

Информация

Предупреждение и управление интеллектуальной системы предупреждения об ограничении скорости описаны на основе установки погрешности на «0». Подробнее о настройке погрешности см. в разделе «Настройки интеллектуальной системы контроля ограничения скорости».



OUS4071045

OJK070189L

Отображение ограничения скорости

Информация об ограничении скорости отображается на приборной панели.

i Информация

- Если не удастся распознать ограничение скорости на дорожном знаке, появится изображение — . Если система не распознает информацию на дорожных знаках, см. раздел «Ограничения интеллектуальной системы контроля ограничения скорости».
- Помимо информации об ограничении скорости интеллектуальная система контроля ограничения скорости предоставляет дополнительные сведения о дорожных знаках. Характер дополнительной информации о дорожных знаках может зависеть от страны.
- Дополнительный знак, отображаемый под значением ограничения скорости, или знак запрета обгона означает условия, при которых необходимо следовать требованиям знаков. Если дополнительный знак не распознан, будет отображаться пустой знак.

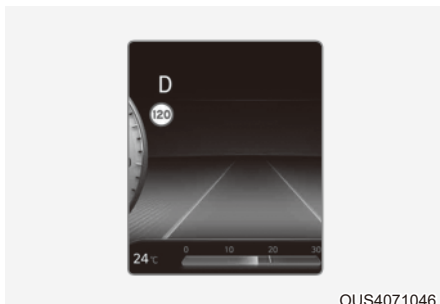

Предупреждение о превышении скорости

Если скорость движения превышает отображаемое на экране ограничение скорости, начнет мигать красный индикатор ограничения скорости.



Изменение установленной скорости

Если во время работы системы ручного ограничения скорости или интеллектуального круиз-контроля скоростное ограничение на дороге изменилось, на экране появится стрелка вверх или вниз, информирующая водителя о необходимости изменения установленной скорости. В этом случае водитель может изменить заданную скорость в соответствии со скоростным режимом дороги, используя переключатель «+» или «-» на рулевом колесе.

ПРЕДУПРЕЖДЕНИЕ

- Если значение погрешности выше «0», заданная скорость изменится и будет превышать ограничение скорости на дороге. Если вы хотите двигаться медленнее установленной скорости, установите значение погрешности ниже «0» или используйте переключатель «←» на рулевом колесе, чтобы снизить установленную скорость.
- Даже после изменения заданной скорости в соответствии со скоростным режимом дороги скорость автомобиля может его превышать. При необходимости нажмите на педаль тормоза, чтобы снизить скорость движения.
- Если скоростной режим на дороге ниже 30 км/ч (20 миль/ч), функция изменения заданной скорости не работает.
- В интеллектуальной системе контроля ограничения скорости используются единицы измерения скорости, заданные водителем на приборной панели. Если установленные единицы измерения скорости отличаются от используемых в вашей стране, интеллектуальная система контроля ограничения скорости может работать неправильно.

Информация

- Подробнее о работе вспомогательной системы ручного ограничения скорости см. в разделе «Система ручного ограничения скорости (MSLA)» в этой главе.
- Подробнее о работе системы интеллектуального круиз-контроля см. в разделе «Интеллектуальный круиз-контроль (SCC)» в этой главе.

Неисправности и ограничения интеллектуальной системы контроля ограничения скорости

Неисправности интеллектуальной системы контроля ограничения скорости

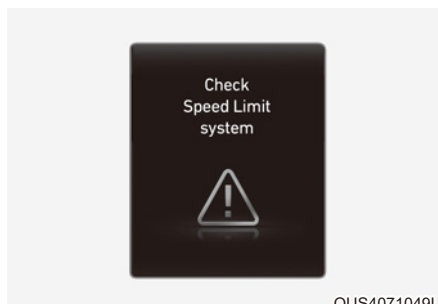

Если интеллектуальная система контроля ограничения скорости работает некорректно, на приборной панели на несколько секунд появится сообщение «Check Speed Limit system» (Проверить систему ограничения скорости) и загорится основной сигнальный индикатор (). В этом случае рекомендуется проверить автомобиль у официального дилера HYUNDAI.

Отключение интеллектуальной системы контроля ограничения скорости

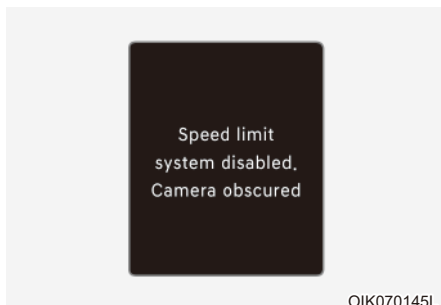

Если лобовое стекло, на котором расположена камера фронтального обзора, покрыто посторонними веществами, например засыпано снегом или залито дождем, качество обнаружения может снизиться. Кроме того, это может привести к временному ограничению работоспособности или отключению интеллектуальной системы контроля ограничения скорости. В этом случае сообщение «Speed limit system disabled. Camera obscured» (Отключена система ограничения скорости. Камера заблокирована) появляется на приборной панели.

Интеллектуальная система контроля ограничения скорости возобновит свою работу в надлежащем режиме после удаления снега, дождевых капель и загрязнений.

Если после удаления мешающих веществ или предметов интеллектуальная система контроля ограничения скорости работает некорректно, рекомендуется проверить автомобиль у официального дилера HYUNDAI.



ПРЕДУПРЕЖДЕНИЕ

- Даже если на приборной панели не появляется предупреждающее сообщение и не включается предупреждающий световой индикатор, интеллектуальная система контроля ограничения скорости может работать неправильно.
- Если запустить двигатель при загрязненном датчике обнаружения, система контроля ограничения скорости может работать неправильно.

Ограничения интеллектуальной системы контроля ограничения скорости

Интеллектуальная система контроля ограничения скорости может работать неправильно или непредсказуемо в указанных ниже обстоятельствах:

- Дорожный знак загрязнен или неразличим
 - Дорожный знак трудно увидеть из-за плохой погоды, например дождя, снега, тумана и т. д.
 - Дорожный знак загрязнен или поврежден
 - Дорожный знак частично закрыт окружающими предметами или тенью
 - Возле дороги, по которой вы движетесь, обнаружен дорожный знак
- Дорожные знаки не соответствуют стандартам
 - Текст или изображение на дорожном знаке отличаются от стандартных
 - Дорожный знак установлен между главной полосой и съездом с дороги или между расходящимися дорогами
 - На дорожном знаке, установленном на выездной дороге, нет условных обозначений
 - Знак прикреплен к другому транспортному средству

- Расстояние между автомобилем и дорожным знаком слишком большое
- Дорожные знаки светятся
- в качестве ограничения скорости система распознает номера домов и цифры на знаках;
- на дороге установлен знак с минимально допустимой скоростью.
- Яркость освещения резко меняется, например при въезде в туннель или выезде из него, а также при проезде под мостом
- Ночью или в туннеле не используются фары либо их яркости недостаточно
- Дорожные знаки трудно распознать из-за отражений солнечного света, уличного освещения или транспортных средств, движущихся во встречном направлении
- В данных навигации или GPS есть ошибки
- Воитель не следует маршруту, проложенному системой навигации
- Автомобиль движется по дороге, не зарегистрированной в системе навигации
- Обзор перед камерой фронтального обзора затруднен из-за яркого солнечного света.
- Движение по дороге с крутыми или непрерывными поворотами
- Движение через «лежачие полицейские» либо движение вверх и вниз или влево и вправо на крутых склонах
- Автомобиль сильно раскачивается
- Движение по недавно открытой дороге

Информация

Подробнее об ограничениях камеры фронтального обзора см. в разделе «Forward Collision-Avoidance Assist (FCA)» (Помощь против столкновений спереди) в этой главе.

ПРЕДУПРЕЖДЕНИЕ

- Интеллектуальная система контроля ограничения скорости – это вспомогательная функция, которая помогает водителю соблюдать скоростной режим на дороге, однако может некорректно отображать ограничение скорости или контролировать скорость движения.
- Всегда устанавливайте скорость автомобиля в соответствии с ограничением скорости, принятым в конкретной стране.

СИСТЕМА КОНТРОЛЯ ВНИМАНИЯ ВОДИТЕЛЯ (DAW)

Основные функции

Система контроля внимания водителя следит за уровнем внимания водителя, анализируя его стиль и продолжительность вождения во время движения автомобиля. Функция рекомендует водителю остановиться, если уровень его внимания падает ниже определенного уровня.

Функция контроля отъезда впереди стоящего автомобиля

Функция контроля отъезда впереди стоящего автомобиля информирует водителя о начале движения впереди стоящего автомобиля.

Датчик обнаружения



[1]: камера фронтального обзора

Камера фронтального обзора используется в качестве датчика обнаружения стиля вождения и отъезда транспортного средства впереди во время движения автомобиля.

Смотрите точное расположение датчика обнаружения на иллюстрации выше.



ВНИМАНИЕ

- Всегда поддерживайте камеру фронтального обзора в хорошем состоянии, чтобы обеспечить оптимальные рабочие характеристики системы контроля внимания.
- Подробнее о мерах предосторожности со стороны камеры фронтального обзора, см. в разделе «Forward Collision-Avoidance Assist (FCA)» (Помощь против столкновений спереди) в этой главе.

Настройки системы контроля внимания водителя Настройка функций

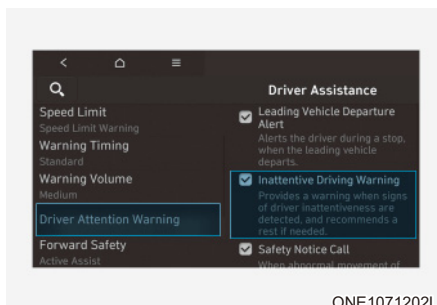

Система контроля внимания водителя

При работающем двигателе в меню «Settings» (Настройки) выберите пункт «Driver Assistance» (Помощь водителю) → «Driver Attention Warning» (DAW (Уровень контроля внимания водителя)), чтобы включить или отключить эти функции.

- Если выбран пункт «Inattentive Driving Warning» (Предупреждение о невнимательном вождении), система будет сообщать водителю информацию о его уровне внимания и порекомендует отдых, когда его внимательность упадет ниже определенного уровня.



Информация

При запуске двигателя всегда включается система предупреждения о невнимательном вождении. (для Европы, Австралии и России)

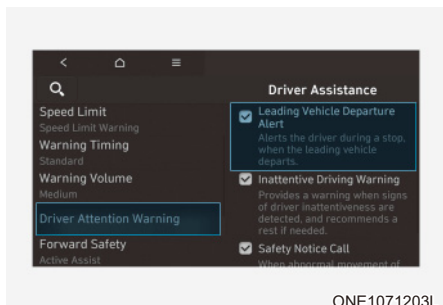

Впереди идущий автомобиль отъехал

- Если функция контроля отъезда впереди стоящего автомобиля включена, она информирует водителя о начале движения впереди стоящего автомобиля.

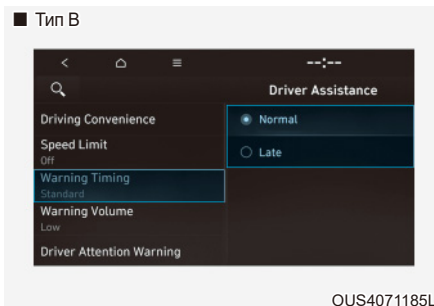
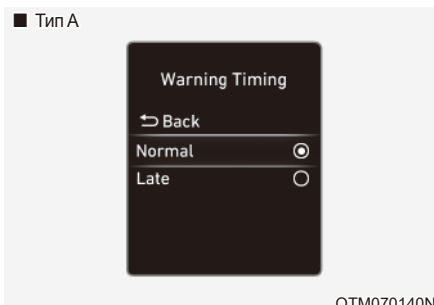

Таймер предупреждений

При включенном двигателе в меню «Settings» (Настройки) выберите пункт «Driver Assistance» (Помощь водителю) → «Warning Timing» (Таймер предупреждений), чтобы изменить первоначальную скорость выдачи предупреждений для системы контроля внимания.

В новом автомобиле для таймера предупреждений установлено значение «Normal» (Обычный). При изменении таймера предупреждений время выдачи предупреждения других систем помощи водителю может измениться.

Информация

После перезапуска двигателя для системы контроля внимания используются последние настройки.

Работа системы контроля внимания водителя

Основные функции

Отображение и предупреждения

Основная функция системы контроля внимания — оповещение водителя об уровне внимания и предупреждение о необходимости сделать перерыв в вождении.

Уровень внимания

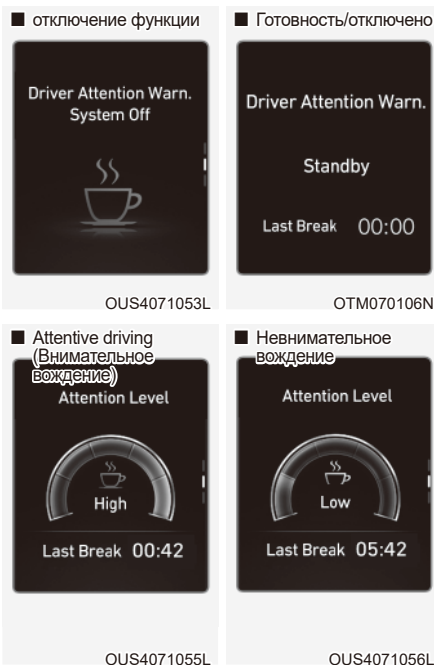

- Водитель может контролировать состояние своего вождения с помощью приборной панели.
 - Если в меню «Settings» (Настройки) не выбран пункт «Inattentive Driving Warning» (Предупреждение о невнимательном вождении), отображается сообщение «System Off» (Система отключена).
 - Система работает, когда скорость автомобиля составляет 0–210 км/ч (0–130 миль/ч).
 - Если скорость автомобиля выходит за пределы рабочей скорости, появится сообщение «Standby» (Режим ожидания) (или «Disabled» (Отключено)).
- Уровень внимания водителя представляется в виде оценок от 1 до 5. Чем ниже уровень, тем более невнимательным является водитель.
- Уровень понижается, когда водитель не отдыхает в течение определенного периода времени.

Перерыв в вождении

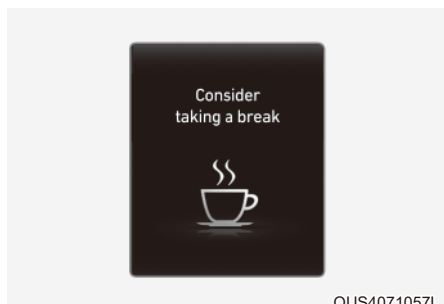

- Если внимание водителя падает ниже уровня 1, на приборной панели отображается сообщение «Consider taking a break» (Рекомендуем сделать перерыв) и выдается звуковой сигнал предупреждения о необходимости перерыва в вождении.
- Система контроля внимания не предлагает перерыв, если время вождения не превышает 10 минут или если после последнего перерыва не прошло 10 минут.

ПРЕДУПРЕЖДЕНИЕ

Для вашей безопасности измените настройки после парковки автомобиля в безопасном месте.

ВНИМАНИЕ

- Система контроля внимания водителя может предложить перерыв, основываясь на стиле и манере вождения водителя, даже если водитель не чувствует усталости.
- Функция контроля внимания водителя является вспомогательной и не может оценивать внимательность водителя.
- При ощущении усталости водитель должен сделать перерыв, остановив автомобиль в безопасном месте, даже если система контроля внимания водителя не выдает соответствующее предупреждение.

Информация

- Вы можете изменить настройки на приборной панели (в разделе «User Settings») [Пользовательские настройки] или в информационно-развлекательной системе (в разделе «Vehicle Settings») [Настройки автомобиля] в зависимости от того, какая система установлена в вашем автомобиле. Дополнительные сведения см. в разделе «Пользовательские настройки» в главе 4 или в разделе «Настройки автомобиля» в прилагаемом руководстве по информационно-развлекательной системе.
- Система контроля внимания водителя выполняет сброс времени последнего перерыва до значения «00:00» в таких обстоятельствах:
 - двигатель остановлен;
 - водитель отстегивает ремень безопасности и открывает водительскую дверь;
 - автомобиль находится без движения дольше 10 минут.
- Когда водитель сбрасывает систему контроля внимания, для времени последнего отдыха устанавливается значение «00:00», а для уровня внимания водителя — «High» (Высокий).

Функция контроля отъезда впереди стоящего автомобиля

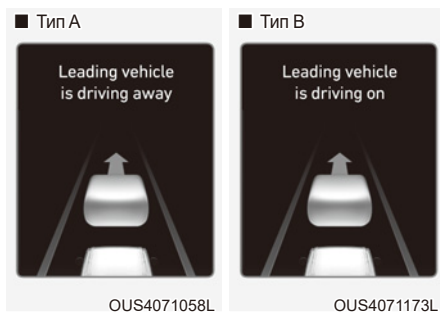

Когда впереди стоящий автомобиль начинает движение, функция контроля отъезда впереди стоящего автомобиля оповещает водителя с помощью сообщения «Leading vehicle is driving away» (Идущий впереди автомобиль отъезжает) или «Leading vehicle is driving on» (Идущий впереди автомобиль продолжает движение) на приборной панели и звукового сигнала.

ПРЕДУПРЕЖДЕНИЕ

- Если отображается предупреждающее сообщение или генерируется звуковой сигнал какой-либо другой системы, сообщение функции контроля отъезда впереди стоящего автомобиля может не отображаться, а звуковое предупреждение – не воспроизводиться.
- Водитель несет ответственность за безопасное вождение и управление автомобилем.

ВНИМАНИЕ

- Функция контроля отъезда впереди стоящего автомобиля является вспомогательной и может не сообщить водителю о начале движения впереди стоящего автомобиля.
- Всегда осматривайте зону перед автомобилем и проверяйте дорожные условия перед тем, как тронуться.

Неисправности и ограничения системы контроля внимания водителя

Неисправности системы контроля внимания водителя (DAW)

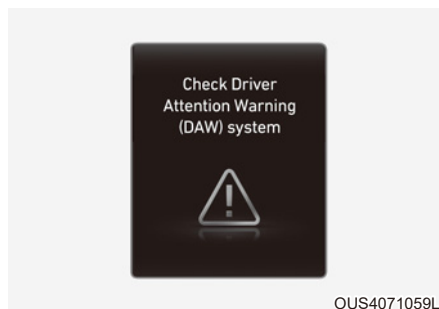

Если система контроля внимания водителя работает некорректно, на приборной панели появится предупреждающее сообщение «Check Driver Attention Warning (DAW) system» (Проверить систему контроля внимания водителя (DAW)) и включается сигнальная лампа () . В этом случае рекомендуется проверить автомобиль у официального дилера HYUNDAI.

Ограничения системы контроля внимания водителя

Система контроля внимания водителя может работать неправильно в следующих ситуациях:

- управление автомобилем осуществляется в агрессивной манере;
- автомобиль намеренно часто пересекает полосы движения;
- автомобиль управляется системой помощи водителю, такой как система удержания полосы.

Функция контроля отъезда впереди стоящего автомобиля

- «Подрезание»

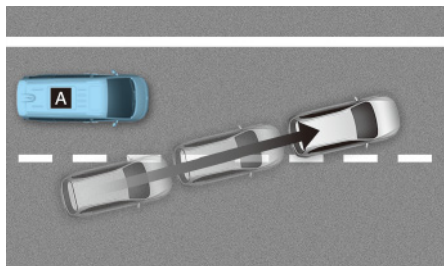

©US4071060

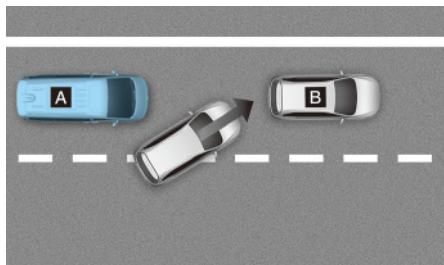

©US4071061

[A]: ваш автомобиль, [B]: впереди идущее транспортное средство

Если перед вашим автомобилем вклинивается другое транспортное средство («подрезает»), функция контроля отъезда впереди стоящего автомобиля может работать неправильно.

- Впереди идущее транспортное средство резко поворачивает

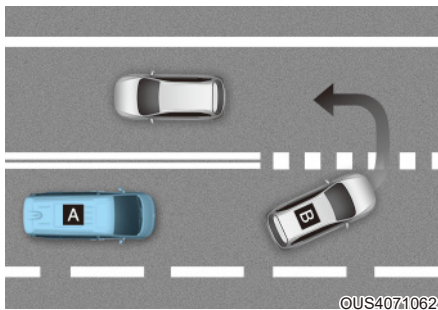

©US4071062

[A]: ваш автомобиль, [B]: впереди идущее транспортное средство

Если впереди идущее транспортное средство выполняет резкий поворот, например поворот налево, направо, разворот и т.п., функция контроля отъезда впереди стоящего автомобиля может работать неправильно.

- Резкий старт впереди стоящего автомобиля

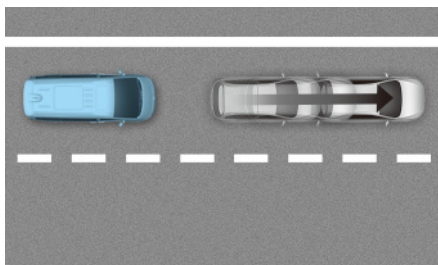

©US4071063

Если впереди стоящий автомобиль резко начинает движение, функция контроля отъезда впереди стоящего автомобиля может работать неправильно.

- Между вами и автомобилем впереди находится пешеход или велосипедист



Если между вами и автомобилем впереди находится пешеход или велосипедист, функция контроля отъезда впереди стоящего автомобиля может работать неправильно.

- На парковке

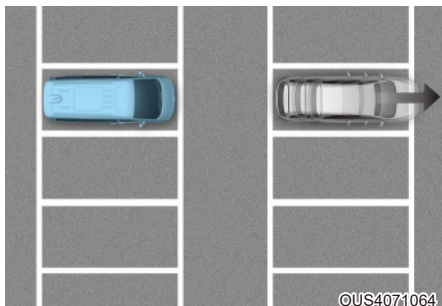

При отъезде припаркованного рядом с вами автомобиля, функция контроля отъезда впереди стоящего автомобиля может предупредить вас о том, что припаркованный автомобиль начинает движение.

- При движении через пункт сбора дорожной пыли, перекресток и т.п.

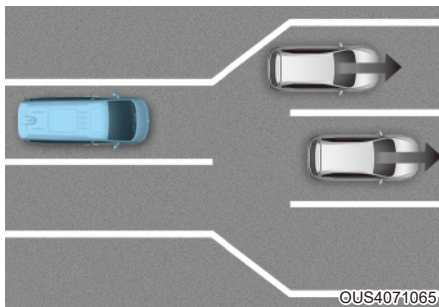

При движении через пункт сбора дорожной пыли или через перекресток с большим количеством транспортных средств, а также при движении в местах, где полосы часто соединяются и разделяются, функция контроля отъезда впереди стоящего автомобиля может работать неправильно.

i Информация

Подробнее о мерах предосторожности со стороны камеры фронтального обзора, см. в разделе «Forward Collision-Avoidance Assist (FCA)» (Помощь против столкновений спереди) в этой главе.

СИСТЕМА МОНИТОРИНГА СЛЕПЫХ ЗОН (BSM) (ПРИ НАЛИЧИИ)

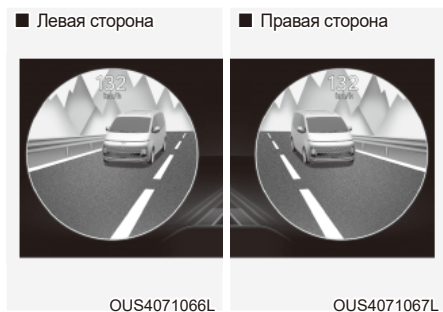

Когда включен сигнал поворота, монитор отображения «слепых зон» отображает на приборной панели заднюю непросматриваемую зону рядом с автомобилем для помощи в безопасной смене полосы движения.

Датчик обнаружения

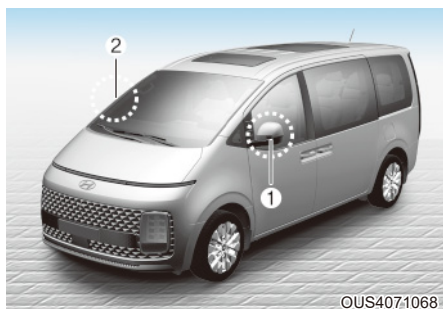

[1], [2]: камера кругового бокового обзора
(камера расположена в нижней части зеркала)

Смотрите точное расположение датчиков обнаружения на иллюстрации выше.

Настройки системы мониторинга слепых зон

Настройка функций

Отображение слепых зон

При работающем двигателе в меню «Settings» (Настройки) установите флажок «Driver Assistance» (Помощь водителю) → «Blind-Spot Safety» (Безопасность в слепой зоне) → «Blind-Spot View» (Отображение слепых зон), чтобы включить систему мониторинга слепых зон, и снимите флажок, чтобы отключить ее.

Работа системы мониторинга слепых зон

Использование переключателя

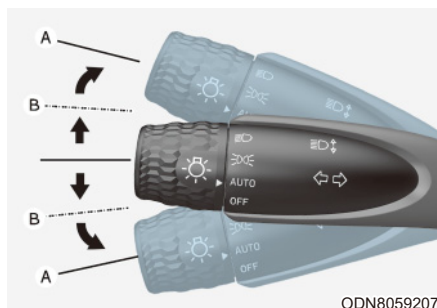

Рычаг указателя поворота

Система мониторинга слепых зон включается и выключается при включении и выключении сигналов поворота.

Мониторинг слепых зон

Условия работы

Когда включен сигнал левого или правого поворота, на приборной панели отображается изображение с соответствующего направления.

Условия отключения

- При выключении сигнала поворота изображение на приборной панели отключается.
- При включении аварийной световой сигнализации система мониторинга слепых зон выключается независимо от состояния сигнала поворота.
- При отображении других важных сообщений на приборной панели система мониторинга слепых зон может отключаться.

Неисправности системы мониторинга слепых зон

Если система мониторинга слепых зон работает неправильно, дисплей на приборной панели мерцает или изображение с камеры отображается ненадлежащим образом, рекомендуется проверить автомобиль у официального дилера HYUNDAI.



ПРЕДУПРЕЖДЕНИЕ

- Кажущееся расстояние до объекта приборной панели может отличаться от фактического. Для обеспечения безопасности обязательно оценивайте окружающую обстановку непосредственно.
- Регулярно протирайте объектив камеры. Если объектив покрыт каким-либо веществом, это может отрицательно повлиять на работу камеры и монитор отображения слепых зон будет работать ненадлежащим образом.

КРУИЗ-КОНТРОЛЬ (СС) (ПРИ НАЛИЧИИ)

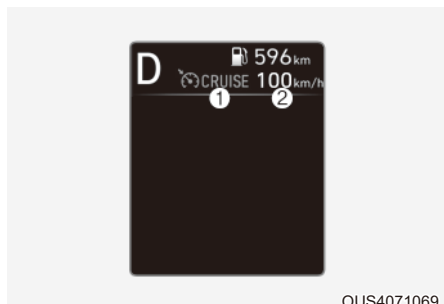

OUS4071069

- (1) Индикатор круиз-контроля (Cruise indicator)
- (2) Заданная скорость

Система круиз-контроля позволяет двигаться с постоянной скоростью выше 30 км/ч (20 миль/ч), не нажимая педаль акселератора.

Работа системы круиз-контроля

Установка скорости

1. Увеличьте скорость до желаемой. Скорость должна быть более 30 км/ч (20 миль/ч).

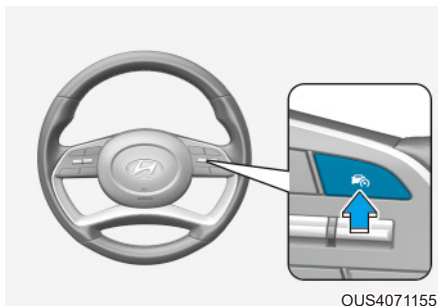

OUS4071155

2. Нажмите и удерживайте кнопку «Driving Assist» (Помощь при вождении) на требуемой скорости. На приборной панели загорается световой индикатор установленной скорости и системы круиз-контроля (CRUISE).
3. Отпустите педаль акселератора.
Скорость автомобиля будет удерживаться на заданном значении, даже если не нажимать педаль акселератора.

Информация

- При движении вверх или вниз на крутом уклоне автомобиль может немного замедляться или ускоряться.
- Вид символа кнопки «Driving Assist» (Помощь при вождении) может зависеть от конкретного автомобиля.

Увеличение заданной скорости

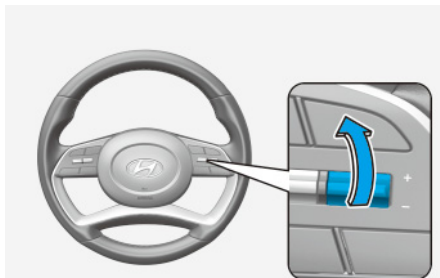

OUS4071166

- Нажмите кнопку «+» и сразу же отпустите ее. Установленная скорость увеличивается на 1 км/ч (1 милю/ч) при каждом таком действии.
- Нажмите кнопку «+» и удерживайте ее, следя за значением задаваемой скорости на приборной панели. Вначале установленная скорость повышается до ближайшего числа, кратного десяти (пяти для измерения в милях), затем повышается на 10 км/ч (5 миль/ч) при каждом нажатии.

Задав требуемую скорость, отпустите кнопку. Автомобиль сам разгонится до заданной скорости.

Снижение заданной скорости

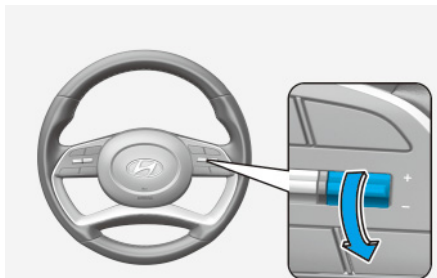

OUS4071162

- Нажмите кнопку «-» и сразу же отпустите ее. Установленная скорость уменьшается на 1 км/ч (1 милю/ч) при каждом таком действии.
- Нажмите кнопку «-» и удерживайте ее, следя за значением задаваемой скорости на приборной панели. Вначале установленная скорость снижается до ближайшего числа, кратного десяти (пяти для измерения в милях), а затем снижается на 10 км/ч (5 миль/ч) при каждом нажатии. Отпустите кнопку на скорости, которую требуется поддерживать.

Временное ускорение

Если вы хотите временно увеличить скорость при включенном круиз-контроле, нажмите педаль акселератора.

Для возврата к заданной скорости снимите ногу с педали акселератора.

Если нажать переключатель «+» или «-» на повышенной скорости, для заданной скорости будет установлено значение, равное текущей повышенной скорости.

Временная приостановка работы системы круиз-контроля

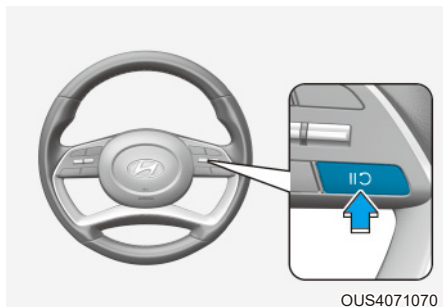

OUS4071070

Причины приостановки работы круиз-контроля указаны далее.

- Нажатие педали тормоза.
- Нажатие кнопки **|| C**.
- Переключение рычага передач в положение «N» (нейтраль).
- Снижение скорости автомобиля до менее чем 30 км/ч (20 миль/ч).
- Работает ESC (электронная система динамической стабилизации).
- Переключение на вторую передачу в ручном режиме.

Установленная скорость будет сброшена, но индикатор круиз-контроля (**|| C** CRUISE) не погаснет.

К СВЕДЕНИЮ

Если круиз-контроль не срабатывает по каким-либо причинам, не упомянутым в этом документе, рекомендуется проверить автомобиль у официального дилера HYUNDAI.

Возобновление работы системы круиз-контроля

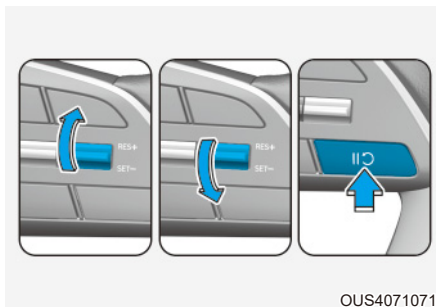

OUS4071071

Нажмите переключатель «+» или «-» либо кнопку **|| C**.

Если нажать переключатель «+» или «-», система установит скорость движения, указанную на приборной панели.

Если нажать кнопку **|| C**, будет восстановлена предварительно заданная скорость движения.

Чтобы функция могла возобновить работу, скорость автомобиля должна быть выше 30 км/ч (20 миль/ч).



ПРЕДУПРЕЖДЕНИЕ

Проверьте окружающую обстановку, прежде чем нажимать кнопку **|| C**. Если нажать кнопку **|| C**, скорость движения может резко возрасти или снизиться.

Отключение системы круиз-контроля

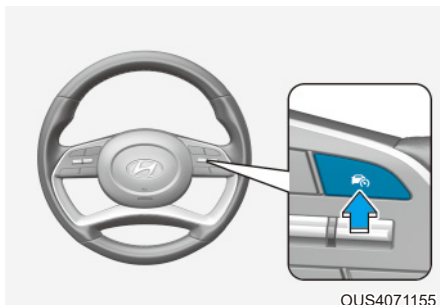

OUS4071155

Для отключения системы круиз-контроля нажмите кнопку «Driving Assist» (Помощь при вождении). Индикатор круиз-контроля (CRUISE) погаснет.

Чтобы отключить систему круиз-контроля, когда она не нужна, нажмите кнопку «Driving Assist» (Помощь при вождении).

i Информация

Если автомобиль оборудован системой ручного контроля за ограничениями скорости, нажмите и удерживайте кнопку «Driving Assist» (Помощь при вождении), чтобы отключить систему круиз-контроля. В то же время включится система ручного контроля за ограничениями скорости.

! ПРЕДУПРЕЖДЕНИЕ

При использовании системы круиз-контроля следует соблюдать указанные далее меры предосторожности.

- Всегда устанавливайте скорость автомобиля в соответствии с ограничением скорости, принятым в конкретной стране.
- Во избежание случайного задания скорости выключайте функцию круиз-контроля, если она не используется. Убедитесь, что индикатор круиз-контроля (CRUISE) не горит.
- Система круиз-контроля не является заменой навыкам правильного и безопасного вождения. Водитель обязан все время следить за безопасностью при вождении, чтобы избежать непредвиденной и опасной ситуации.
- Всегда внимательно смотрите на дорогу, чтобы предотвратить возникновение неожиданных и внезапных ситуаций. Постоянное следите за дорожными условиями.
- Не используйте круиз-контроль, если движение с постоянной скоростью небезопасно:
 - При движении по дороге с интенсивным движением или когда условия дорожного движения затрудняют движение с постоянной скоростью
 - При движении по скользким дорогам (мокрых от дождя, обледенелых или покрытых снегом)
 - При движении по холмистым участкам или при сильном ветре
 - При движении в регионах с очень сильными ветрами
 - При движении в условиях ограниченного обзора (в частности, при ненастной погоде, такой как туман, снег, дождь или песчаная буря).
- Не используйте круиз-контроль при буксировке прицепов.

ИНТЕЛЛЕКТУАЛЬНЫЙ КРУИЗ-КОНТРОЛЬ (SCC) (ПРИ НАЛИЧИИ)

Система интеллектуального круиз-контроля предназначена для помощи при обнаружении впереди идущего автомобиля и поддержания требуемой скорости и минимальной дистанции до автомобиля, следующего впереди.

Система помощи при обгоне

Если работает система интеллектуального круиз-контроля, которая определяет, что водитель намерен выполнить обгон впереди следующего автомобиля, включится система помощи при обгоне.

Датчик обнаружения



[1]: Камера фронтального обзора, [2]: Фронтальный радар

Камера фронтального обзора и передний радар используются в качестве датчиков обнаружения движущихся впереди транспортных средств.

Смотрите точное расположение датчика обнаружения на иллюстрации выше.

ВНИМАНИЕ

Всегда поддерживайте камеру фронтального обзора и фронтальный радар в хорошем состоянии, чтобы обеспечить оптимальные рабочие характеристики системы интеллектуального круиз-контроля.

Подробнее меры предосторожности со стороны камеры фронтального обзора и фронтального радара, см. в разделе этой главы «Forward Collision-Avoidance Assist (FCA)» (Помощь против столкновений спереди).

Настройки системы интеллектуального круиз-контроля

Настройка функций

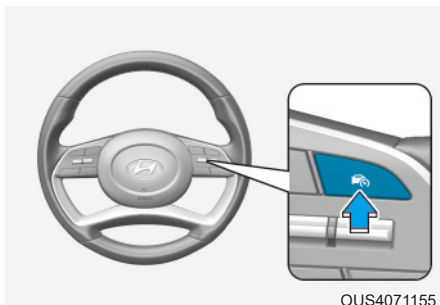

OUS4071155

Включение системы интеллектуального круиз-контроля

- Чтобы включить систему интеллектуального круиз-контроля, нажмите кнопку «Driving Assist» (Помощь при вождении) (☺). Скорость будет установлена согласно текущему значению на приборной панели.
- Если перед вами нет транспортного средства, заданная скорость будет сохранена, но если перед вами имеется транспортное средство, скорость может уменьшиться, чтобы сохранить расстояние до него. Если впереди следующее транспортное средство ускорится, ваш автомобиль ускорится до заданной скорости, после чего продолжит движение на постоянной скорости системы круиз-контроля.

i Информация

- Если скорость движения вашего автомобиля составляет 0~30 км/ч (0~20 миль/ч), при нажатии кнопки помощи при вождении (☺) для системы интеллектуального круиз-контроля будет установлена скорость 30 км/ч (20 миль/ч).
- Вид символа кнопки «Driving Assist» (Помощь при вождении) может зависеть от конкретного автомобиля.

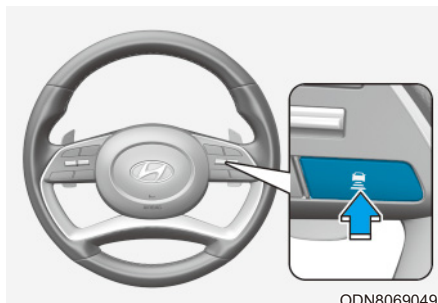

ODN8069049

Настройка расстояния до впереди идущего автомобиля

При каждом нажатии этой кнопки значение параметра дистанции будет меняться согласно следующим правилам.

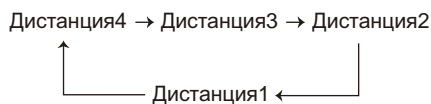

i Информация

- При движении со скоростью 90 км/ч (56 миль/ч) поддерживается такая дистанция:
 - Дистанция 4 – приблизительно 53 м (172 фута)
 - «Дистанция 3» – примерно 40 м (130 футов)
 - Дистанция 2 – приблизительно 30 м (106 футов)
 - Дистанция 1 – приблизительно 25 м (82 фута)
- При перезапуске двигателя или временном отключении системы интеллектуального круиз-контроля для параметра дистанции устанавливается последнее заданное значение.

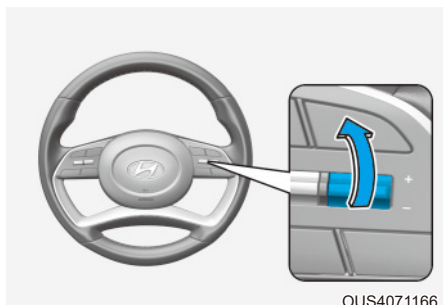

OUS4071166

Увеличение заданной скорости

- Нажмите кнопку «+» и сразу же отпустите ее. Установленная скорость увеличивается на 1 км/ч (1 милю/ч) при каждом таком действии.
- Нажмите кнопку «+» и удерживайте ее, следя за значением задаваемой скорости на приборной панели. Установленная скорость увеличивается на 10 км/ч (5 миль/ч) при каждом таком действии. Задав требуемую скорость, отпустите кнопку, и автомобиль сам разгонится до заданной скорости. Можно установить скорость до 200 км/ч (120 миль/ч). Для автомобиля на 11 мест можно установить скорость до 110 км/ч (60 миль/ч).

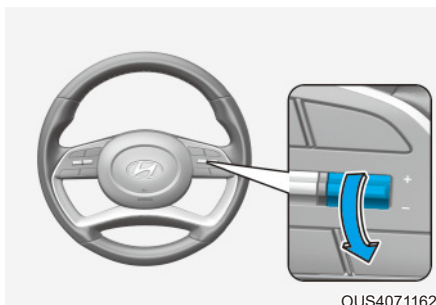

OUS4071162

Снижение заданной скорости

- Нажмите кнопку «-» и сразу же отпустите ее. Установленная скорость уменьшается на 1 км/ч (1 милю/ч) при каждом таком действии.
- Нажмите кнопку «-» и удерживайте ее, следя за значением задаваемой скорости на приборной панели. Установленная скорость уменьшается на 10 км/ч (5 миль/ч) при каждом таком действии. Отпустите кнопку на скорости, которую требуется поддерживать. Можно установить скорость до 30 км/ч (20 миль/ч).

ПРЕДУПРЕЖДЕНИЕ

Проверьте окружающую обстановку, прежде чем нажимать кнопку «+». Если нажать и удерживать кнопку «+», скорость движения может резко возрасти.

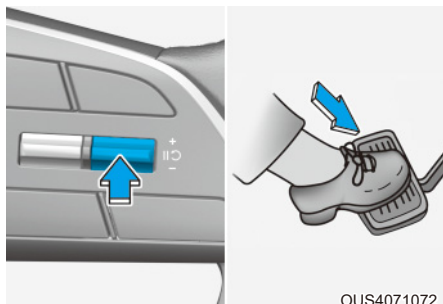

OUS4071072

Чтобы временно отключить функцию интеллектуального круиз-контроля

Нажатие переключателя **II**  или педали тормоза временно отключает систему интеллектуального круиз-контроля.

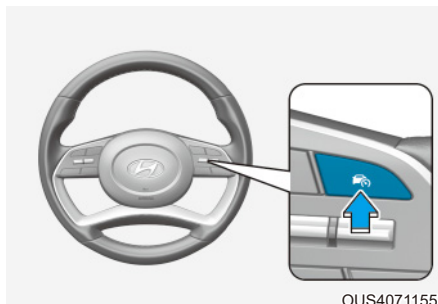

OUS4071155

Отключение системы интеллектуального круиз-контроля

Чтобы отключить систему интеллектуального круиз-контроля, нажмите кнопку «Driving Assist» (Помощь при вождении) .

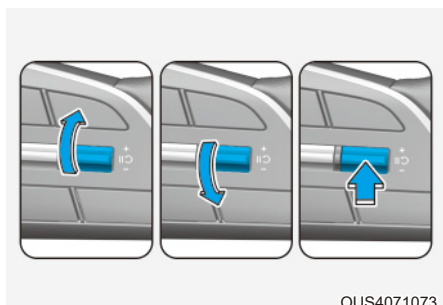

OUS4071073



Возобновление интеллектуального круиз-контроля

Чтобы возобновить работу функции интеллектуального круиз-контроля после ее отключения, нажмите переключатель «+», «-» или **II** .

Если нажать переключатель «+» или «-», система установит скорость движения, указанную на приборной панели.

Если нажать кнопку **II** , восстановится предварительно заданная скорость движения.

ПРЕДУПРЕЖДЕНИЕ

Проверьте окружающую обстановку, прежде чем нажимать кнопку **II** . Если нажать кнопку **II** , скорость движения может резко возрасти или снизиться.

Информация

Если автомобиль оборудован системой ручного ограничения скорости, нажмите и удерживайте кнопку «Driving Assist» (Помощь при вождении) , чтобы отключить систему интеллектуального круиз-контроля. В то же время включится система ручного ограничения скорости.

Адаптация под режим движения

Система интеллектуального круиз-контроля управляет ускорением с учетом режима движения, выбранного во встроенной системе управления режимом движения. См. следующую таблицу.

Режим движения	Интеллектуальный круиз-контроль
«NORMAL» (Нормальный)	«Normal» (Нормальный)
«ECO» (Экономичный)	«Slow» (Медленно)
«SPORT» (Спорт)	«Fast» (Быстро)
«SMART» (Оптимальный)	«Normal» (Нормальный)

i Информация

Подробная информация о режиме движения приводится в разделе «Встроенная система управления режимами движения» в главе 6.

- Интеллектуальный круиз-контроль может не включаться или отключаться в некоторых режимах вождения, если не выполнены определенные условия.
- Если ваш автомобиль не оснащен встроенной системой управления режимами движения, интеллектуальный круиз-контроль увеличивает скорость вашего автомобиля до нормального уровня.

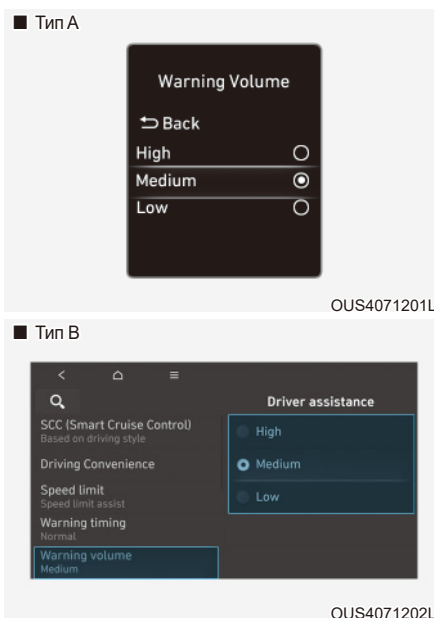

Громкость предупреждений

При работающем двигателе в меню «Settings» (Настройки) выберите «Driver Assistance» (Помощь водителю) → «Warning volume» (Громкость предупреждений) или «Sound» (Звук) → «Driver Assist Warning» (Предупреждения системы помощи водителю) → «Warning Volume» (Громкость предупреждений) и настройте громкость предупреждений для системы интеллектуального круиз-контроля, выбрав одно из значений «High» (Громко), «Medium» (Средне) или «Low» (Тихо).

Если изменить громкость предупреждения, громкость предупреждения других систем помощи водителю также может измениться.

i Информация

После перезапуска двигателя для громкости предупреждений используются последние настройки.

Работа системы интеллектуального круиз-контроля.

Условия работы

Система интеллектуального круиз-контроля работает при соблюдении следующих условий.

Основные функции

- Коробка передач находится в режиме «D» (передний ход).
- Дверь водителя закрыта.
- Электронный стояночный тормоз не включен.
- Скорость автомобиля находится в пределах рабочего диапазона.
 - 10~200 км/ч (5~120 миль/ч): отсутствуют впереди идущие транспортные средства.
 - 0~200 км/ч (0~120 миль/ч): присутствуют впереди идущие транспортные средства.
 - Для автомобиля на 11 мест можно установить скорость до 110 км/ч (60 миль/ч).
- Система динамической стабилизации (ESC) или антиблокировочная система (ABS) включена
- Система динамической стабилизации (ESC) или антиблокировочная система (ABS) не управляет автомобилем
- Частота оборотов двигателя находится не в красной зоне.
- Управление торможением для системы «Forward Collision-Avoidance Assist» (Помощь против столкновений спереди) не работает.
- Система ISG не работает.
- Предупреждение для «Lane Keeping Assist» (Система удерживания полосы) и «Highway Driving Assist» (Помощь при вождении на автомагистрали) отключено.



Информация

Если при остановке перед вашим автомобилем нет транспортных средств, система интеллектуального круиз-контроля включится при нажатии педали тормоза.

Система помощи при обгоне

Система помощи при обгоне работает при включении левого указателя поворота (для автомобиля с левосторонним управлением) или правого указателя поворота (для автомобиля с правосторонним управлением) при работающей системе интеллектуального круиз-контроля и выполнении нижеследующих условий.

- Скорость автомобиля выше 60 км/ч (40 миль/ч).
- Выключена аварийная световая сигнализация.
- Перед вашим автомобилем обнаружено транспортное средство
- Для сохранения дистанции до впереди следующего транспортного средства не требуется замедление.



ПРЕДУПРЕЖДЕНИЕ

- При включении левого указателя поворота (для автомобиля с левосторонним управлением) или правого указателя поворота (для автомобиля с правосторонним управлением) и наличии транспортного средства впереди автомобиль может на некоторое время ускориться. Постоянное следите за дорожными условиями.
- Независимо от направления движения в вашей стране, система помощи при обгоне будет работать, когда условия будут соблюдены. При использовании функции в странах с другим направлением движения всегда следите за дорожными условиями.

Отображение элементов системы интеллектуального круиз-контроля и управление ими

Основные функции

Состояние системы интеллектуального круиз-контроля можно проверить в режиме «Driving Assist» (Помощь при вождении) на приборной панели. См. раздел «Режимы ЖК-дисплея» в главе 4.

Сигналы от системы интеллектуального круиз-контроля отображаются как показано ниже, в зависимости от состояния функции.

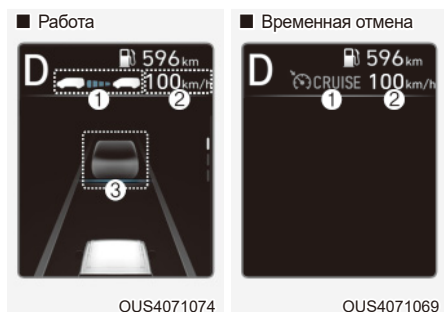

- Во время работы
 - (1) При наличии движущегося впереди транспортного средства и при соблюдении выбранного уровня дистанции.
 - (2) Заданная скорость
 - (3) При наличии движущегося впереди транспортного средства и при соблюдении выбранной дистанции между транспортными средствами
- При временном отключении
 - (1) Индикатор
 - (2) Предыдущее заданное значение скорости затемняется
 - (3) Движущееся впереди транспортное средство и уровень дистанции не отображаются.

Информация

- Расстояние до впереди идущего транспортного средства на панели отображается в соответствии с фактическим расстоянием между вашим автомобилем и автомобилем, идущим впереди.
- Целевая дистанция может изменяться в зависимости от скорости движения автомобиля и установленного уровня дистанции. Если скорость транспортного средства низкая (даже в случае изменения дистанции до транспортного средства), целевая дистанция до транспортного средства может измениться незначительно.

Временное ускорение

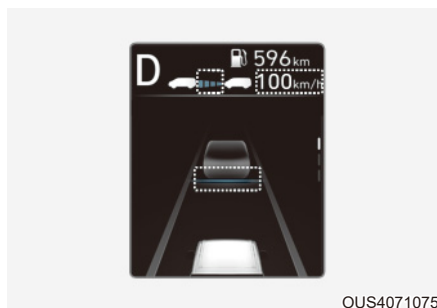

Если во время работы интеллектуального круиз-контроля вы хотите временно увеличить скорость, не изменяя заданную скорость, нажмите педаль акселератора. В этом случае при нажатии на педаль акселератора на приборной панели замигают параметры заданной скорости, диапазона расстояния и расстояния до цели.

Однако при недостаточном нажатии на педаль акселератора скорость автомобиля может снизиться.

ПРЕДУПРЕЖДЕНИЕ

При ускорении следует соблюдать особую осторожность, поскольку управление скоростью и дистанцией не будет осуществляться автоматически, даже если впереди вас движется транспортное средство.

Временное отключение системы интеллектуального круиз-контроля

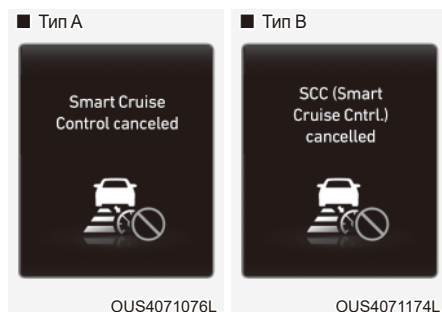

Система интеллектуального круиз-контроля временно автоматически отключается в перечисленных ниже ситуациях.

- Превышение скорости 210 км/ч (130 миль/ч)
 - Скорость автомобиля на 11 мест превышает 120 км/ч (75 миль/ч).
- Остановка автомобиля на определенное время
- Педаль акселератора постоянно нажата в течение определенного периода времени
- Условия работы системы интеллектуального круиз-контроля не соблюдаются

Если система интеллектуального круиз-контроля временно отключена, на приборной панели появится предупреждающее сообщение «Smart Cruise Control canceled» или «SCC (Smart Cruise Control) cancelled» (SCC был отключен автоматически) и прозвучит звуковое сообщение для оповещения водителя.

Если система интеллектуального круиз-контроля временно отключена, когда автомобиль находится в неподвижном состоянии с включенной системой, может сработать электронный стояночный тормоз (EPB).

ПРЕДУПРЕЖДЕНИЕ

Если система интеллектуального круиз-контроля временно отключена, постоянная дистанция до движущегося впереди транспортного средства не будет поддерживаться. При движении необходимо постоянно следить за дорожной ситуацией впереди и в случае необходимости использовать педаль тормоза для снижения скорости с целью поддержания безопасной дистанции.

Условия работы системы интеллектуального круиз-контроля не соблюдаются

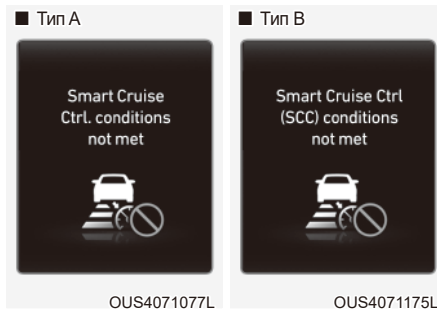

Если нажать кнопку «Driving Assist» (Помощь при вождении), переключатели (+), (-) или  в ситуации, когда условия работы системы круиз-контроля не выполняются, на приборной панели появится предупреждающее сообщение «Smart Cruise Ctrl. conditions not met» (Условия для работы системы интеллектуального круиз-контроля не соблюдены) или «Smart Cruise Ctrl (SCC) conditions not met» (Условия для работы SCC [системы интеллектуального круиз-контроля] не соблюдены) и прозвучит звуковое сообщение.

Движение в условиях плотного потока

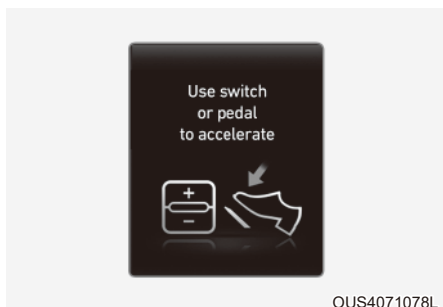

Двигаясь в пробке, ваш автомобиль остановится, если впереди остановится транспортное средство. Кроме того, если транспортное средство впереди вас начинает движение, ваш автомобиль также тронется с места. Кроме того, если после остановки транспортного средства прошло определенное время, на приборной панели появится сообщение «Use switch or pedal to accelerate» (Для разгона нажать педаль газа или кнопку). Чтобы начать движение, нажмите педаль акселератора или кнопку «+», «-» или .

Предупреждение о дорожных условиях по ходу движения

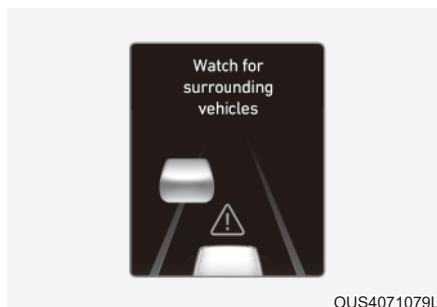

В перечисленных ниже условиях на приборной панели отобразится предупреждающее сообщение «Watch for surrounding vehicles» (Внимание! Следите за окружающими авто) и прозвучит звуковое сообщение для оповещения водителя о дорожных условиях по ходу движения.

- Когда система интеллектуального круиз-контроля удерживает дистанцию с транспортным средством, движущимся впереди ниже определенной скорости, это транспортное средство пропадает.
- Если нажать переключатель «+», «-» или , когда на приборной панели отображается сообщение «Use switch or pedal to accelerate» (Для разгона нажать педаль газа или кнопку) и впереди отсутствует транспортное средство или же оно находится далеко от вас.



ПРЕДУПРЕЖДЕНИЕ

Будьте внимательны и следите за транспортными средствами и объектами, которые могут внезапно появиться перед вами. При необходимости нажмите педаль тормоза, чтобы снизить скорость и сохранить безопасную дистанцию.

Угроза столкновения!

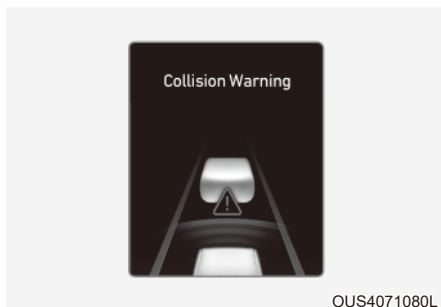

OUS4071080L

Если работает система интеллектуального круиз-контроля и существует высокий риск столкновения с движущимся впереди транспортным средством, на приборной панели отобразится предупреждающее сообщение «Collision Warning» (Угроза столкновения!) и прозвучит звуковое сообщение для оповещения водителя. При движении необходимо постоянно следить за дорожной ситуацией впереди и в случае необходимости использовать педаль тормоза для снижения скорости с целью поддержания безопасной дистанции.

ПРЕДУПРЕЖДЕНИЕ

Система интеллектуального круиз-контроля может не предупредить водителя об опасности столкновения в указанных ниже ситуациях.

- Дистанция до движущегося впереди транспортного средства мала или впереди идущее транспортное средство движется на скорости, равной или превышающей скорость вашего автомобиля
- Другое транспортное средство неподвижно или движется на очень низкой скорости
- После включения системы интеллектуального круиз-контроля сразу нажата педаль акселератора

ПРЕДУПРЕЖДЕНИЕ

При использовании системы интеллектуального круиз-контроля должны быть приняты указанные далее меры предосторожности.

- Система интеллектуального круиз-контроля не является заменой навыкам правильного и безопасного вождения. Водитель обязан все время следить за скоростью и расстоянием до впереди идущего автомобиля.
- Система интеллектуального круиз-контроля может не распознать непредвиденные и опасные ситуации или сложные условия движения, поэтому во время вождения следите за дорожными условиями и контролируйте скорость вашего автомобиля.
- Чтобы случайно не задать скорость, выключайте функцию интеллектуального круиз-контроля, если она не используется.
- Не открывайте дверь и не покидайте автомобиль, если работает система интеллектуального круиз-контроля, даже если автомобиль остановился.
- Всегда принимайте во внимание выбранные значения скорости и дистанции.
- Соблюдайте безопасную дистанцию, соответствующую ситуации на дороге, и скорость движения. Если во время движения на большой скорости эта дистанция слишком мала, это может привести к серьезному столкновению.

- Если поддерживается дистанция до движущегося впереди транспортного средства, то при его исчезновении система интеллектуального круиз-контроля может внезапно разогнать автомобиль до заданной скорости. Будьте всегда внимательны, чтобы избежать непредвиденной и опасной ситуации.
- Скорость автомобиля может снизиться на подъеме и увеличиться на спуске.
- Всегда следите за ситуацией на дороге, предвосхищая такие ситуации, как резкое появление перед вами другого транспортного средства.
- В случае буксировки прицепа или другого автомобиля рекомендуется отключить систему интеллектуального круиз-контроля по соображениям безопасности.
- Отключите систему интеллектуального круиз-контроля, если ваш автомобиль буксируют.
- Система интеллектуального круиз-контроля может работать неправильно под воздействием сильных электромагнитных волн.
- Система интеллектуального круиз-контроля может не обнаружить препятствие по ходу движения, что может привести к аварии. Всегда внимательно смотрите на дорогу, чтобы предотвратить возникновение неожиданных и внезапных ситуаций.
- Транспортные средства, движущиеся впереди и часто меняющие полосу движения, могут вызвать задержку отклика системы интеллектуального круиз-контроля или ее реагирование на транспортное средство, фактически находящееся в соседней полосе движения. Всегда внимательно смотрите на дорогу, чтобы предотвратить возникновение неожиданных и внезапных ситуаций.
- Вам следует быть внимательным и соблюдать правила безопасного управления автомобилем, даже если на приборной панели не появлялось предупреждающее сообщение и не звучал звуковой сигнал.
- Если отображается предупреждающее сообщение или генерируется звуковой сигнал какой-либо другой системы, сообщение системы интеллектуального круиз-контроля может не отображаться, а звуковое предупреждение не воспроизводиться.
- Звуковое предупреждение системы «Forward Collision-Avoidance Assist» (Помощь против столкновений спереди) можно не услышать в шумной обстановке.
- Производитель автомобиля не несет ответственности за нарушение водителем правил дорожного движения или дорожные происшествия, возникшие по вине последнего.
- Всегда устанавливайте скорость автомобиля ниже ограничения скорости, принятой в конкретной стране.
- Дистанция между транспортными средствами, ускорение и скорость реакции могут измениться при изменении стиля вождения водителя.

Информация

- Система интеллектуального круиз-контроля не работает первые 15 секунд после пуска автомобиля, инициализации камеры фронтального обзора или фронтального радара.
- Когда торможением управляет система интеллектуального круиз-контроля, может быть слышен звук.

Неисправности и ограничения системы интеллектуального круиз-контроля

Неисправность системы интеллектуального круиз-контроля

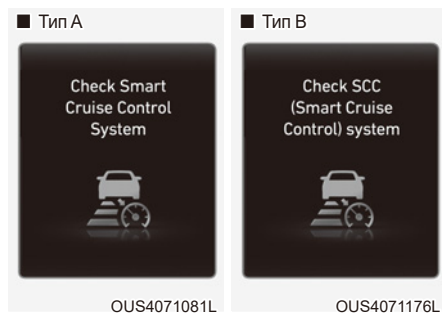

Если система интеллектуального круиз-контроля работает неправильно, появится предупреждающее сообщение «Check Smart Cruise Control system» или «Check SCC (Smart Cruise Control) system» (Проверить SCC (интел. круиз-контроль)) и на приборной панели загорится сигнальный индикатор . Рекомендуется проверить автомобиль у официального дилера HYUNDAI.

Отключение системы интеллектуального круиз-контроля

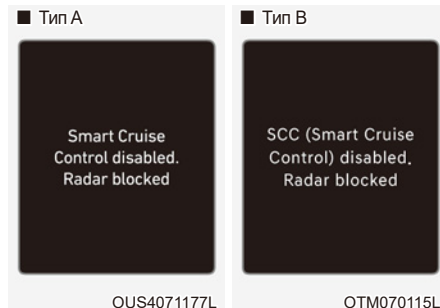

Если крышка фронтального радара или датчик покрыты каким-либо веществом, например снегом или дождем, возможно ухудшение качества обнаружения объектов, а также временное ограничение функциональности или отключение системы интеллектуального круиз-контроля.

В этой ситуации предупреждающее сообщение «Smart Cruise Control disabled. Radar blocked» (Система интеллектуального круиз-контроля отключена. Радар заблокирован) или «SCC (Smart Cruise Control) disabled. Radar blocked» (SCC выкл. (интеллектуальный круиз-контроль), т.к. сенсор заблокирован) будет отображаться на приборной панели в течение некоторого времени.

Система интеллектуального круиз-контроля возобновит свою работу в обычном режиме после удаления снега, дождевых капель и загрязнений.

ПРЕДУПРЕЖДЕНИЕ

Даже если на приборной панели не появляется предупреждающее сообщение, система интеллектуального круиз-контроля может не работать надлежащим образом.

ВНИМАНИЕ

Система интеллектуального круиз-контроля может работать некорректно на участках (например, на открытой местности), на которых после включения двигателя отсутствуют объекты для обнаружения.

Ограничения системы интеллектуального круиз-контроля

Система интеллектуального круиз-контроля может работать неправильно или непредсказуемо при указанных ниже обстоятельствах.

- Датчик обнаружения либо область вокруг него загрязнена либо повреждена.
- Постоянно распыляется жидкость стеклоомывателя, либо включен стеклоочиститель.
- Объектив камеры закрыт из-за тонированного, покрытого пленкой или снабженного покрытием лобового стекла, поврежденного стекла или прилипшего к стеклу постороннего предмета (наклейки, насекомого и т.п.).
- Наличие на лобовом стекле остатков влаги или льда.
- Обзор перед камерой фронтального обзора затруднен из-за яркого солнечного света.
- Свет от уличных фонарей или от встречного автомобиля отражается на влажной поверхности дороги, например, от луж.
- Температура в месте установки камеры фронтального обзора слишком высокая или слишком низкая.
- На приборной панели расположен какой-то предмет.
- Вокруг слишком ярко.
- Вокруг слишком темно, например в туннеле и т.п.
- Яркость освещения резко меняется, например при въезде в туннель или при выезде из туннеля.
- Яркость освещения низкая, а основные фары выключены либо слабо горят.
- Движение в сильный дождь или в плотном тумане.
- Движение через пар, дым или тень.
- Обнаруживается только часть транспортного средства.
- Движущееся впереди транспортное средство не имеет задних фонарей, задние фонари установлены в нестандартном положении и т.п.
- Низкая освещенность снаружи, а задние фонари не включены или недостаточно яркие.
- Задняя часть движущегося впереди транспортного средства небольшая или имеет нестандартный вид (например, наклонена, опрокинута и т.п.).
- Дорожный просвет у движущегося впереди транспортного средства малый или большой.
- Резкое появление перед вами транспортного средства.
- Автомобиль буксируют.
- Движение через туннель или по металлическому мосту
- Автомобиль передвигается в местах, где имеются металлические предметы, например строительные площадки, железная дорога и т.п.
- Объект, от которого отражается сигнал переднего радара, такой как перила, соседний автомобиль и т.п.
- Удар или повреждение бампера в месте установки фронтального углового радара или смещение фронтального радара.
- Температура в месте установки фронтального радара слишком высокая или слишком низкая.
- Движение на больших открытых пространствах с небольшим количеством автомобилей или объектов (например, по пустыне, лугу, пригороду и т.п.).
- Автомобиль впереди сделан из материала, не отражающего сигнал фронтального радара.
- Вождение вблизи развязки шоссе (или автомагистрали) или платной дороги.
- движение по скользкой поверхности, на которой имеется снег, лужи, гололед и т.п.;
- Движение по извилистой дороге.
- Движущееся впереди транспортное средство обнаружено поздно.
- Между вашим автомобилем и транспортным средством впереди внезапно возникает препятствие.
- Транспортное средство впереди резко перестраивается либо внезапно снижает скорость.

- Движущееся впереди транспортное средство перекошено.
- Движущееся впереди транспортное средство едет быстро или медленно.
- Ваш автомобиль медленно изменяет полосу движения, когда впереди движется транспортное средство.
- Снег на поверхности транспортного средства впереди.
- Неравномерное вождение.
- Вы находитесь на перекрестке с круговым движением, а другого автомобиля не видно.
- Вы постоянно ведете автомобиль по кругу.
- Движение на парковке.
- Движение через строительную площадку, немощеную дорогу, частично мощеную дорогу, неровную дорогу, «лежащих полицейских» и т.п.
- Движение на склон либо со склона, по извилистой дороге и т.п.
- Движение по дороге с растущими на обочине деревьями или с уличными фонарями.
- Неблагоприятные дорожные условия вызывают чрезмерную вибрацию автомобиля во время движения.
- Высота автомобиля меняется вследствие большой загрузки, неправильного давления в шинах и т.п.
- Движение по узкой автодороге, сильно заросшей по сторонам деревьями или травой.
- Электромагнитные помехи, например при движении в зоне с сильными радиоволнами либо электрическим шумом.

- Движение по извилистой дороге.

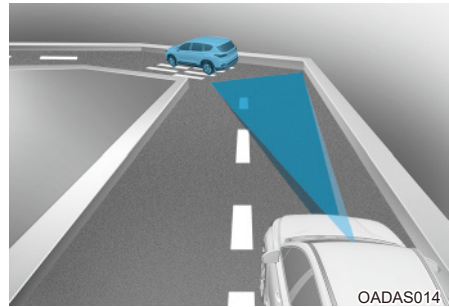

Система интеллектуального круиз-контроля на кривой может не обнаружить транспортное средство, движущееся в вашей полосе, и ускорит движение до заданной скорости. Кроме того, автомобиль может резко снизить скорость, если впереди внезапно будет обнаружено транспортное средство.

На кривой следует двигаться с надлежащей скоростью и регулировать ее с помощью педали тормоза или акселератора в зависимости от дороги и условий движения.

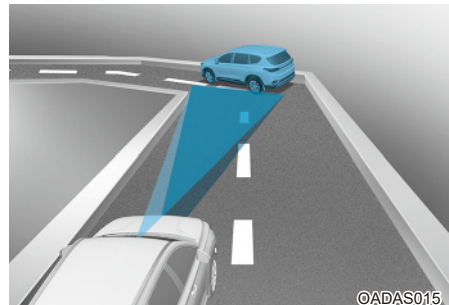

Скорость автомобиля может быть снижена с учетом транспортного средства в соседней полосе движения.

Нажмите педаль акселератора и задайте надлежащую скорость. Убедитесь, что дорожные условия допускают безопасное использование системы интеллектуального круиз-контроля.

- Движение на склон либо со склона

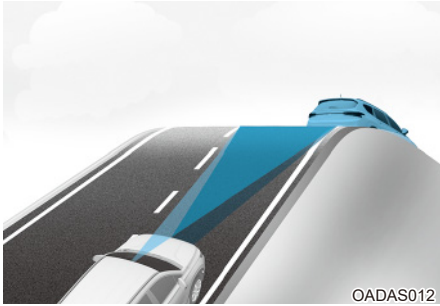

При движении на подъеме или спуске система интеллектуального круиз-контроля может не обнаружить транспортное средство, движущееся в вашей полосе, и ускорит движение до заданной скорости. Кроме того, автомобиль резко снизит скорость, если впереди внезапно будет обнаружено транспортное средство.

На уклонах следует двигаться с надлежащей скоростью и регулировать ее с помощью педали тормоза или акселератора в зависимости от дороги и условий движения.

- Смена полосы движения.

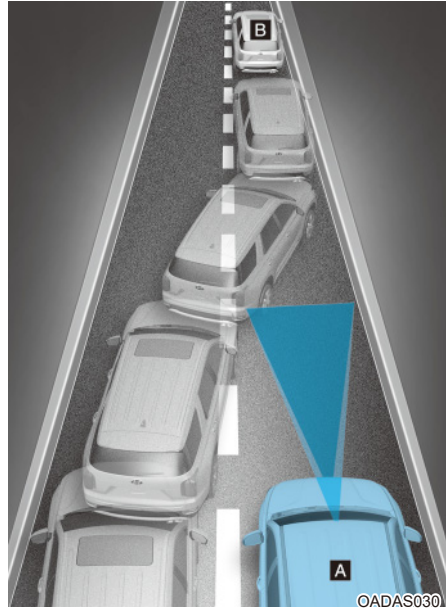

[A]: ваш автомобиль, [B]: выполняющий маневр автомобиль

После перемещения транспортного средства на вашу полосу с соседней полосы оно не будет обнаружено датчиком, пока не окажется в пределах дальности обнаружения датчика. Система интеллектуального круиз-контроля может не сразу обнаружить транспортное средство, резко меняющее полосу движения. В этом случае необходимо поддерживать безопасную дистанцию торможения и, при необходимости, выжать педаль тормоза, чтобы уменьшить скорость движения для поддержания безопасного расстояния.

- Обнаружение транспортного средства

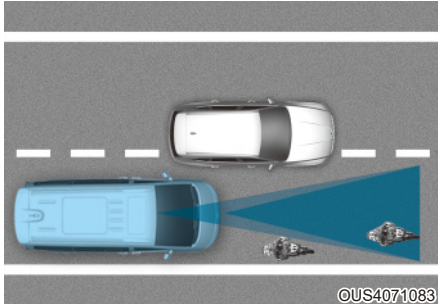

Датчик не сможет обнаружить некоторые транспортные средства на вашей полосе движения в таких случаях:

- Автомобили, движущиеся со смещением в сторону;
- медленно двигающиеся автомобили или внезапно замедлившиеся автомобили;
- встречные транспортные средства;
- Остановившиеся автомобили;
- автомобили с малым профилем задней части, например прицепы;
- узкие транспортные средства, такие как мотоциклы или велосипеды;
- специальные автомобили;
- животные и пешеходы.

Отрегулируйте скорость автомобиля нажатием педали тормоза в зависимости от дороги и условий движения.

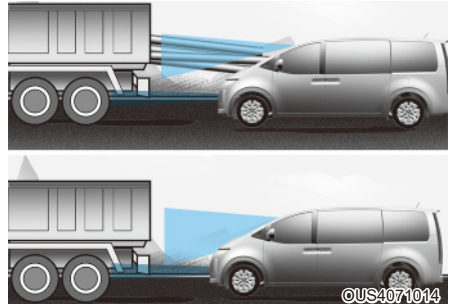

Датчик не сможет обнаружить движущееся впереди транспортное средство в таких случаях:

- Транспортные средства с высоким дорожным просветом или перевозящие грузы, которые выступают назад;
- транспортные средства, передняя часть которых приподнята из-за тяжелого груза;
- вы управляете своим автомобилем;
- движение по узким или извилистым дорогам.

Отрегулируйте скорость автомобиля нажатием педали тормоза в зависимости от дороги и условий движения.

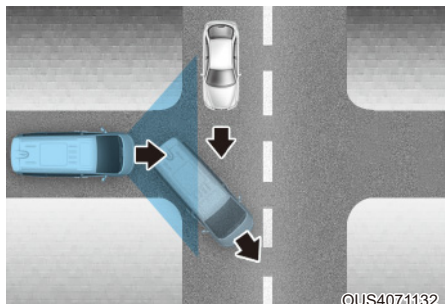

- Если движущееся впереди транспортное средство повернет на перекрестке, ваш автомобиль может ускориться. Во время вождения будьте внимательны и следите за дорожными условиями.

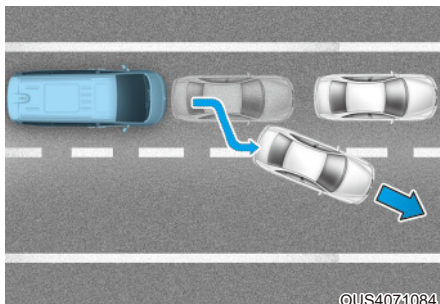

- Если впереди идущий автомобиль перестраивается, система интеллектуального круиз-контроля может не определить перестроение мгновенно. Во время вождения будьте внимательны и следите за дорожными условиями.

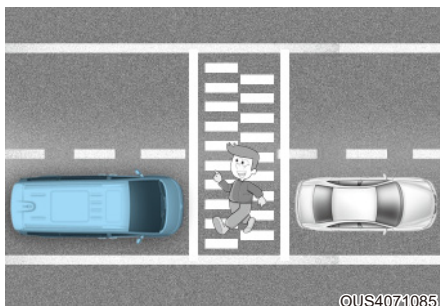

- Когда ваш автомобиль удерживает дистанцию до движущегося впереди транспортного средства, всегда обращайтесь внимание на пешеходов.

ИНТЕЛЛЕКТУАЛЬНЫЙ КРУИЗ-КОНТРОЛЬ С ПРИМЕНЕНИЕМ СРЕДСТВ НАВИГАЦИИ (NSCC) (ПРИ НАЛИЧИИ)

Интеллектуальный круиз-контроль на основе данных навигации позволяет вести автомобиль с определенной скоростью в соответствии с дорожными условиями при движении по автостраде (или шоссе) с помощью дорожной информации от навигационной системы во время работы функции интеллектуального круиз-контроля.

i Информация

- Система интеллектуального круиз-контроля на основе данных навигации доступна только на определенных автострадах с контролируемым доступом.
 - * Дороги с контролируемым доступом – это дороги с ограниченным въездом и выездом, которые обеспечивают возможность непрерывного скоростного движения транспорта. На дороги с контролируемым доступом допускаются только легковые автомобили и мотоциклы.
- В будущем обновления навигатора могут быть включены дополнительные автомагистрали.

i Информация

Интеллектуальный круиз-контроль на основе данных навигации работает при движении по главной дороге автострады (или шоссе) и не работает на транспортных развязках или перекрестках.

Автоматическое замедление движения на извилистой автостраде

При высокой скорости автомобиля функция автоматического замедления движения на извилистой автостраде временно снизит скорость вашего автомобиля или ограничит ускорение для обеспечения безопасного движения на извилистой дороге на основании навигационных данных.

Установка автоматического изменения скорости на автостраде

Функция установки автоматического изменения скорости на автостраде автоматически изменяет скорость, установленную для интеллектуального круиз-контроля, на основании навигационной информации об ограничении скорости.

Настройки системы интеллектуального круиз-контроля на основе данных навигации

Настройка функций

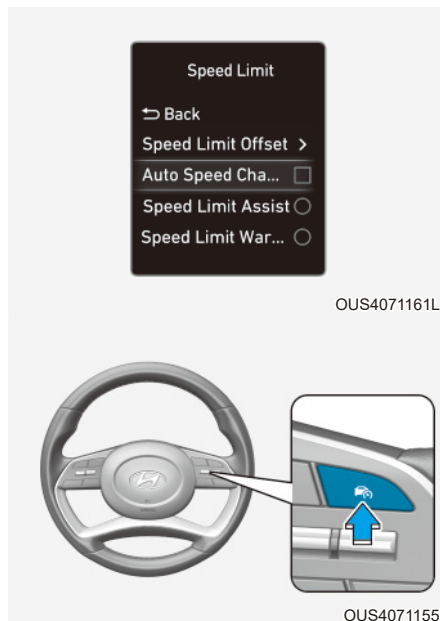

OUS4071161L

OUS4071155

При включенном двигателе в меню «Settings» (Настройки) выберите «Driver Assistance» (Помощь водителю) → «Speed Limit» (Ограничение скорости) → «Auto Speed Change» (Автоматическое изменение скорости) и включите кнопку помощи при вождении, чтобы включить интеллектуальную систему круиз-контроля на основе данных навигации. Если функция «Auto Speed Change» не выбрана, при нажатии кнопки помощи при вождении активируется только интеллектуальный круиз-контроль.

i Информация

При неисправности интеллектуальной системы круиз-контроля с навигацией функцию не удастся настроить в меню «Settings» (Настройки).

Работа системы интеллектуального круиз-контроля на основе данных навигации

Условия работы

Интеллектуальный круиз-контроль на основе данных навигации готов к управлению, если выполняются все нижеследующие условия работы системы.

- Интеллектуальный круиз-контроль включен
- Движение по главным дорогам автострад (или шоссе)

Информация

Подробнее об управлении функцией интеллектуального круиз-контроля см. в разделе «Интеллектуальный круиз-контроль (SCC)» в этой главе.

Отображение элементов системы интеллектуального круиз-контроля на основе данных навигации и управление ими

Интеллектуальный круиз-контроль на основе данных навигации будет отображен на приборной панели следующим образом:

- Режим ожидания системы интеллектуального круиз-контроля на основе данных навигации

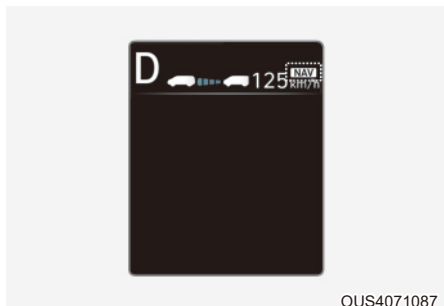

При соблюдении условий работы загорится белый символ **NAV**.

- Работа системы интеллектуального круиз-контроля на основе данных навигации

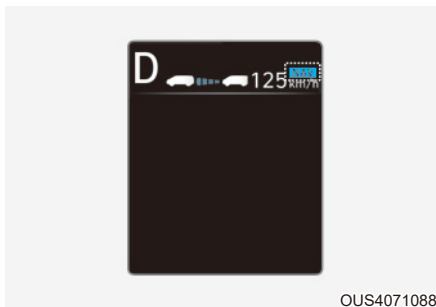

Если необходимо перевести замедление в режим ожидания во время работы интеллектуального круиз-контроля на основе данных навигации, на приборной панели загорится зеленый **NAV** символ.

Во время работы функции установки автоматического изменения скорости на автострате на приборной панели загорится символ **NAV** и зеленый индикатор установки скорости, прозвучит отчетливый предупреждающий сигнал.

ПРЕДУПРЕЖДЕНИЕ

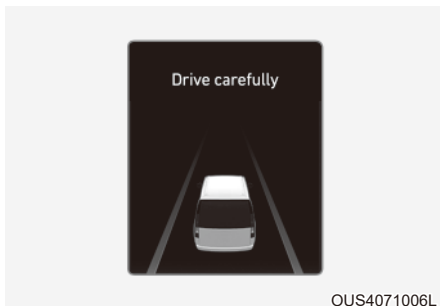

Предупреждающее сообщение «Drive carefully» (Едьте аккуратно) появится в следующих случаях:

- Функция «Интеллектуальный круиз-контроль на основе данных навигации» не может снизить скорость вашего автомобиля до безопасного значения

Информация



Функция автоматического замедления движения на извилистой автостраде и установки автоматического изменения скорости на автостраде использует один символ **NAV**.

Автоматическое замедление движения на извилистой автостраде

- В зависимости от извилистого участка впереди на автостраде (или шоссе) автомобиль снизит скорость, а после прохождения извилистого участка автомобиль разгонится до скорости, заданной в системе интеллектуального круиз-контроля.
- Время замедления автомобиля может варьироваться в зависимости от скорости автомобиля и степени извилистости дороги. Чем выше скорость движения, тем быстрее начнется замедление.

Установка автоматического изменения скорости на автостраде

- Функция установки автоматического изменения скорости на автостраде работает, если совпадают установленная скорость интеллектуального круиз-контроля и ограничение скорости на автостраде (или шоссе).
- При работе функции установки автоматического изменения скорости на автостраде (при движении по автостраде (или шоссе)) ограничение скорости меняется, при этом скорость, заданная в системе интеллектуального круиз-контроля, изменяется до измененного ограничения скорости.
- Если в системе интеллектуального круиз-контроля задается скорость, отличная от ограничения скорости, функция установки автоматического изменения скорости на автостраде переходит в режим ожидания.
- Если функция установки автоматического изменения скорости на автостраде переведена в режим ожидания в связи с движением по дороге, а не по главной дороге автострады (или шоссе), функция установки автоматического изменения скорости на автостраде снова будет активирована после перемещения на главную дорогу без задания установленной скорости.

- Если функция установки автоматического изменения скорости на автостраде переведена в режим ожидания путем нажатия педали тормоза или  переключателя на рулевом колесе, нажмите переключатель  для повторного запуска функции.
- Функция установки автоматического изменения скорости на автостраде не работает на перекрестках и транспортных развязках.

Информация

- Функция установки автоматического изменения скорости на автостраде работает только на основе ограничений скорости при движении по автостраде (или шоссе). Она не работает с камерами контроля скорости.
- При работе функции установки автоматического изменения скорости на автостраде автомобиль автоматически снижает или повышает скорости при изменении ограничения скорости при движении по автостраде (или шоссе).
- Максимальная заданная скорость для функции установки автоматического изменения скорости на автостраде составляет 140 км/ч (86 миль/ч).
- Если ограничение скорости новой дороги не обновляется в системе навигации, функция установки автоматического изменения скорости на автостраде может работать ненадлежащим образом.
- Если для единиц скорости заданы единицы, отличные от единиц скорости, используемых в вашей стране, функция установки автоматического изменения скорости может работать ненадлежащим образом.

Ограничения системы интеллектуального круиз-контроля на основе данных навигации

Интеллектуальная система круиз-контроля с навигацией может работать некорректно в следующих обстоятельствах:

- Система навигации работает ненадлежащим образом
- Картографическая информация не передается вследствие неполадок в работе информационно-развлекательной системы
- Ограничение скорости и информация об участке пути в системе навигации не обновлена
- Картографические данные и фактические условия участка пути отличаются в связи с ошибкой данных GPS или картографической информации
- Система навигации выполняет поиск маршрута во время движения.
- Сигналы GPS блокируются в определенных зонах, например в туннелях.
- Дорога, которая разделяется на две или более дорог и снова соединяется.

- Автомобиль уходит с курса маршрута, проложенного в системе навигации
- Маршрут к точке назначения изменен или отменен в результате перезагрузки системы навигации
- Автомобиль въезжает на станцию обслуживания или в зону отдыха
- Работает приложение Android Auto или система CarPlay
- Система навигации не может обнаружить текущее положение автомобиля (например, на надземной дороге, в том числе на переходе, прилегающем к главным дорогам, или если параллельно проходит другая дорога)
- Система навигации обновляется во время движения
- Система навигации перезапускается во время движения.
- Ограничение скорости на некоторых участках дороги изменяется в соответствии с ситуацией на дороге
- Идет ремонт дороги.
- Движение по дорогам ограниченного пользования.
- При плохой погоде, например сильный дождь, снегопад и др.
- Движение по дороге с крутыми поворотами.

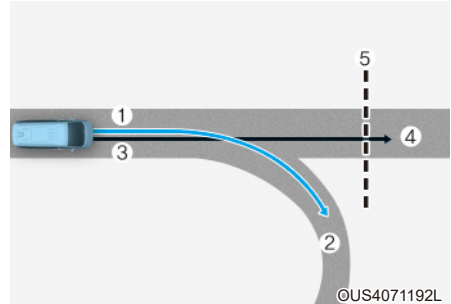

[1]: Заданный маршрут, [2]: Ответвление, [3]: Маршрут движения,

[4]: Главная дорога, [5]: Извилистый участок

- Если заданный в системе навигации маршрут (ответвление) отличается от маршрута движения (главная дорога), функция автоматического замедления движения на извилистой автостраде может не работать, пока маршрут движения не будет распознан как главная дорога.
- Когда маршрут движения автомобиля распознается как главная дорога путем удержания главной дороги, а не заданного в системе навигации маршрута, функция автоматического замедления движения на извилистой автостраде будет работать. В зависимости от расстояния до поворота и текущей скорости транспортного средства замедление может быть недостаточным или происходить слишком быстро.

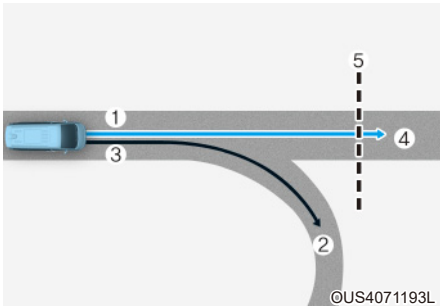

[1]: Заданный маршрут, [2]: Ответвление,
[3]: Маршрут движения, [4]: Главная дорога,
[5]: Извилистый участок

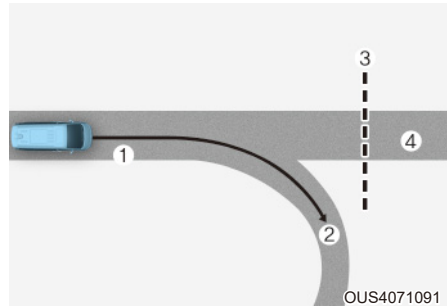

[1]: Маршрут движения, [2]: Ответвление,
[3]: Извилистый участок, [4]: Главная дорога

- Если заданный в системе навигации маршрут (главная дорога) отличается от маршрута движения (ответвление), функция автоматического замедления движения на извилистой автостраде будет работать исходя из информации об извилистом участке на главной дороге.
- Функция автоматического замедления движения на извилистой автостраде отключается, если обнаруживает отклонение от маршрута в результате выезда на перекресток или транспортную развязку.

- Если в системе навигации не задан пункт назначения, функция автоматического замедления движения на извилистой автостраде будет работать на основе информации об извилистом участке на главной дороге.
- Даже в случае съезда с главной дороги функция автоматического замедления движения на извилистой автостраде может временно работать исходя из навигационной информации об извилистом участке автострады.



ПРЕДУПРЕЖДЕНИЕ

- Интеллектуальная система круиз-контроля на основе данных навигации не способна заменить навыки и методы безопасного вождения, а просто повышает удобство управления автомобилем. Всегда следите за дорогой. Водитель несет ответственность за соблюдение правил дорожного движения.
- Информация системы навигации об ограничении скорости может отличаться от фактической информации об ограничении скорости на дороге. Водитель несет ответственность за проверку ограничения скорости на фактической дороге или полосе движения.
- Функция интеллектуального круиз-контроля на основе данных навигации автоматически отключается при выезде с главной дороги автомагистрали (или шоссе). Во время вождения будьте внимательны и следите за дорожными условиями.
- Интеллектуальный круиз-контроль на основе данных навигации может не функционировать в связи с наличием движущихся впереди автомобилей и условиями движения автомобиля. Во время вождения будьте внимательны и следите за дорожными условиями.
- В случае буксировки прицепа или другого автомобиля рекомендуется отключить систему интеллектуального круиз-контроля на основе данных навигации по соображениям безопасности.
- После прохождения пункта сбора дорожной пошлины на автомагистрали (или шоссе) система интеллектуального круиз-контроля на основе данных навигации будет функционировать согласно данным первой полосы движения. При перестроении в другую полосу система интеллектуального круиз-контроля на основе данных навигации может работать некорректно.
- Скорость движения автомобиля увеличится при нажатии на педаль акселератора во время работы системы интеллектуального круиз-контроля на основе данных навигации, и система не будет снижать скорость автомобиля. Однако при недостаточном нажатии на педаль акселератора скорость автомобиля может снизиться.
- Если водитель увеличивает скорость и отпускает педаль акселератора во время функционирования системы интеллектуального круиз-контроля на основе данных навигации, скорость движения автомобиля может снижаться недостаточно или может снижаться в ускоренном темпе для установления безопасной скорости.
- Если радиус поворота слишком большой или слишком маленький, система интеллектуального круиз-контроля на основе данных навигации может не функционировать.



Информация

- Временной разрыв может произойти в ходе следования подсказок системы навигации и во время начала и окончания функционирования системы интеллектуального круиз-контроля на основе данных навигации.
- Информация о скорости на приборной панели и в системе навигации может отличаться.
- Даже если автомобиль движется со скоростью ниже установленной системой интеллектуального круиз-контроля, ускорение может быть ограничено извилистыми участками дороги впереди.
- При работающей системе интеллектуального круиз-контроля на основе данных навигации во время съезда с главной дороги для въезда на перекресток, транспортную развязку, в зону отдыха и т.д. ее функционирование продолжится в течение определенного времени.
- Снижение скорости системой интеллектуального круиз-контроля на основе данных навигации может быть недостаточным в связи с дорожными условиями, такими как неровная поверхность, узкие полосы движения и т.д.

LANE FOLLOWING ASSIST (LFA) (СИСТЕМА СЛЕЖЕНИЯ ЗА ПОЛОСОЙ ДВИЖЕНИЯ) (ПРИ НАЛИЧИИ)

Система слежения за полосой движения служит для распознавания разметки полос движения и/или автомобилей на дороге и помогает водителю осуществлять рулевое управление, чтобы удержать автомобиль в пределах полосы движения.

Датчик обнаружения



[1]: камера фронтального обзора

Камера фронтального обзора используется в качестве датчика обнаружения дорожной разметки и движущихся впереди автомобилей.

Смотрите точное расположение датчика обнаружения на иллюстрации выше.



ВНИМАНИЕ

Подробнее о мерах предосторожности со стороны камеры фронтального обзора, см. в разделе «Forward Collision-Avoidance Assist (FCA)» (Помощь против столкновений спереди) в этой главе.

Настройки системы слежения за полосой движения

Настройка функций

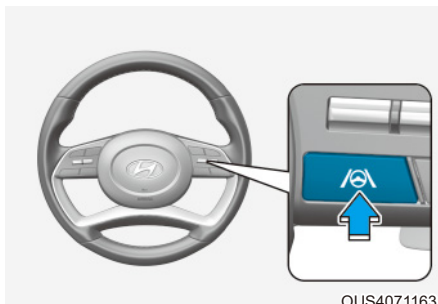

OUS4071163

Включение/выключение вспомогательной системы слежения за полосой

Чтобы включить систему слежения за полосой движения, при работающем двигателе нажмите кнопку «Lane Driving Assist» (Автоматическое удержание полосы) на рулевом колесе. На приборной панели включится серый или зеленый индикатор

Чтобы выключить функцию, нажмите кнопку еще раз.

■ Тип А

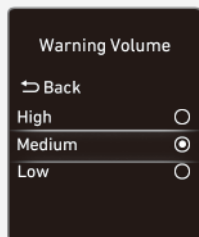

OUS4071201L

■ Тип В

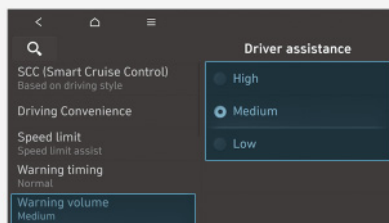

OUS4071202L

Громкость предупреждений

При работающем двигателе в меню «Settings» (Настройки) выберите «Driver Assistance» (Помощь водителю) → «Warning volume» (Громкость предупреждений) или «Sound» (Звук) → «Driver Assist Warning» (Предупреждения системы помощи водителю) → «Warning Volume» (Громкость предупреждений) и настройте громкость предупреждений системы предупреждения об отпускании рулевого колеса, выбрав одно из значений: «High» (Высокая), «Medium» (Средняя) или «Low» (Низкая).

Если изменить громкость предупреждения, громкость предупреждения других систем помощи водителю также может измениться.

Работа системы слежения за полосой**Предупреждение и управление**

OUS4071133

Система слежения за полосой движения

Если впереди обнаружено транспортное средство и/или обе разметки полосы движения, причем скорость вашего автомобиля ниже 200 км/ч (120 миль/ч), на приборной панели загорится зеленый индикатор, а система слежения за полосой поможет автомобилю оставаться на полосе за счет управления рулевым колесом.

**ВНИМАНИЕ**

Если помощь в управлении рулевым колесом не осуществляется, белый индикатор замигает и изменит цвет на серый.

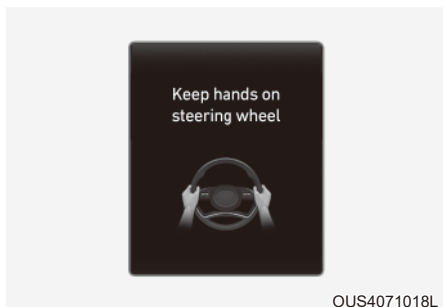

Предупреждение об отпускании рулевого колеса

Если водитель снимет руки с рулевого колеса на несколько секунд, появится предупреждающее сообщение «Keep hands on the steering wheel» (Не отпускайте рулевое колесо) и прозвучит несколько предупреждающих звуковых сигналов.

Первый этап: Предупреждение

Второй этап: Предупреждающее сообщение (красное рулевое колесо) и звуковое оповещение

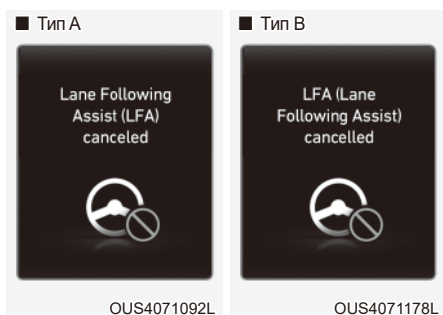

Если после предупреждения об отсутствии рук на руле водитель не поместил руки на руль, появляется предупреждающее сообщение «Lane Following Assist (LFA) canceled» или «LFA (Lane Following Assist) cancelled» (Откл. LFA (слежение за полосой движения)) и система слежения за полосой движения автоматически отключится.

ПРЕДУПРЕЖДЕНИЕ

- Если рулевое колесо удерживается очень сильно или его положение выходит за определенный уровень, система помощи в рулевом управлении может не работать.
- Система слежения за полосой движения работает не все время. Водитель должен управлять автомобилем с соблюдением мер безопасности и удерживать его в соответствующей полосе движения.
- Предупреждение об отсутствии рук на рулевом колесе может появиться с запозданием, в зависимости от дорожных условий. Во время движения всегда держите руки на руле.
- Если удерживать рулевое колесо очень слабо, система слежения за полосой также будет предупреждать об отсутствии рук на рулевом колесе, так как может не определить, что водитель держит руки на руле.
- При прикреплении к рулевому колесу разных предметов предупреждения об отпускании руля могут должным образом не работать.

i Информация

- Вы можете изменить настройки на приборной панели (в разделе «User Settings» [Пользовательские настройки]) или в информационно-развлекательной системе (в разделе «Vehicle Settings» [Настройки автомобиля]) в зависимости от того, какая система установлена в вашем автомобиле. Дополнительные сведения см. в разделе «Пользовательские настройки» в главе 4 или в разделе «Настройки автомобиля» в прилагаемом руководстве по информационно-развлекательной системе.
- При обнаружении обеих линий разметки их изображение на приборной панели изменит цвет с серого на белый.

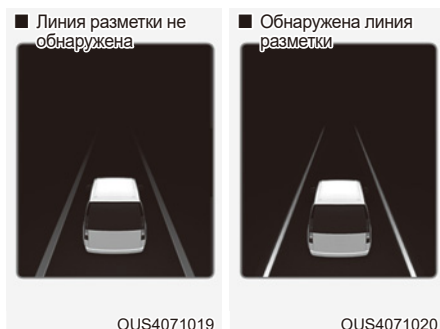

- Если линии разметки не обнаружены, управление рулевым колесом со стороны системы слежения за полосой движения может быть ограничено с учетом наличия транспортного средства по ходу движения впереди или условий движения этого транспортного средства.
- Даже если система слежения за полосой движения осуществляет помощь в рулевом управлении, водитель может управлять рулевым колесом.
- Усилие поворота рулевого колеса повышается или понижается, когда рулевое управление поддерживается системой слежения за полосой, по сравнению с обычным управлением.

Ограничения и неисправности системы слежения за полосой

Неисправности системы слежения за полосой

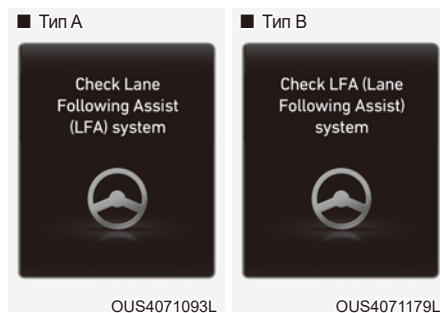

Если система слежения за полосой движения работает некорректно, на приборной панели на несколько секунд появится предупреждающее сообщение «Check Lane Following Assist (LFA) system» или «Check LFA (Lane Following Assist) system» (Проверить LFA (система слежения за полосой)) и загорится основной сигнальный индикатор (⚠). В этом случае рекомендуется как можно скорее обратиться к официальному дилеру HYUNDAI для проверки автомобиля.

Ограничения системы слежения за полосой

Подробнее об ограничениях системы слежения за полосой см. в разделе «Система удерживания полосы (LKA)» в этой главе.

⚠ ПРЕДУПРЕЖДЕНИЕ

Подробнее о мерах предосторожности при обращении с системой слежения за полосой см. в разделе «Система удерживания полосы (LKA)» в этой главе.

СИСТЕМА «HIGHWAY DRIVING ASSIST (HDA)» (ПОМОЩЬ ПРИ ВОЖДЕНИИ НА АВТОМАГИСТРАЛИ) (ПРИ НАЛИЧИИ)

Система помощи при вождении на магистрали разработана для обнаружения транспортных средств и полос движения и соблюдения дистанции до движущегося впереди транспортного средства, установленной скорости и центрирования автомобиля между полосами движения при движении по автостраде (или шоссе).

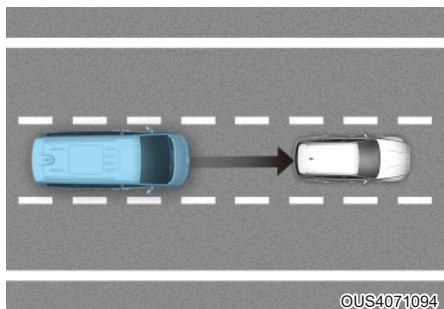

i Информация

- Система помощи при вождении на магистрали доступна только на дорогах с контролируемым доступом определенных автострад.
 - * Дороги с контролируемым доступом – это дороги с ограниченным въездом и выездом, которые обеспечивают возможность непрерывного скоростного движения транспорта. На дороги с контролируемым доступом допускаются только легковые автомобили и мотоциклы.
- Система помощи при вождении на автомагистрали не работает на перекрестках и транспортных развязках.
- В будущие обновления навигатора могут быть включены дополнительные автомагистрали.

i Информация

Система помощи при вождении на автомагистрали работает при движении по главной дороге автострады (или шоссе) и не работает на транспортных развязках или перекрестках.

Датчик обнаружения



[1] : камера переднего вида, [2] : передний радар. Смотрите точное расположение датчиков обнаружения на иллюстрации выше.

ВНИМАНИЕ

Подробнее о мерах предосторожности, касающихся датчика обнаружения, см. в разделе «Forward Collision-Avoidance Assist (FCA)» (Помощь против столкновений спереди) в этой главе.

Настройки системы «Highway Driving Assist» (Помощь при вождении на автомагистрали) Настройка функций

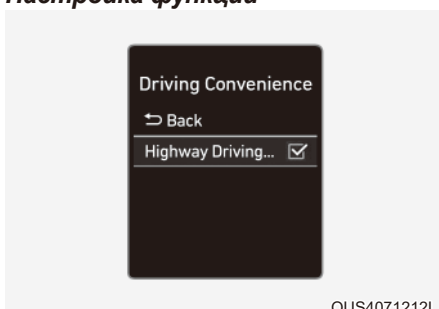

OUS4071212L

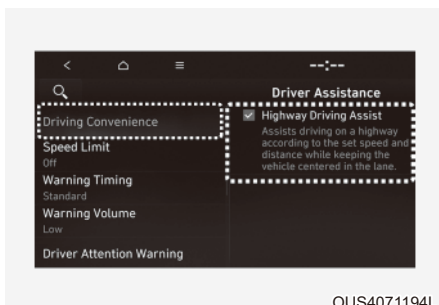

OUS4071194L

При работающем двигателе в меню «Settings» (Настройки) в разделе «Driver Assistance» (Помощь водителю) → «Driving Convenience» (Комфортное вождение) включите или отключите нужные функции.

- Если выбрать «Highway Driving Assist» (Помощь при вождении на автомагистрали), эта система помогает удерживать дистанцию до транспортного средства перед вами, поддерживать заданную скорость и удерживать автомобиль в центре полосы движения.

Информация

- Если функция работает с ошибками, настройки изменить невозможно. Рекомендуется проверить автомобиль у официального дилера HYUNDAI.
- После следующего запуска двигателя используются последние настройки функции.

ПРЕДУПРЕЖДЕНИЕ

Для вашей безопасности измените настройки после парковки автомобиля в безопасном месте.

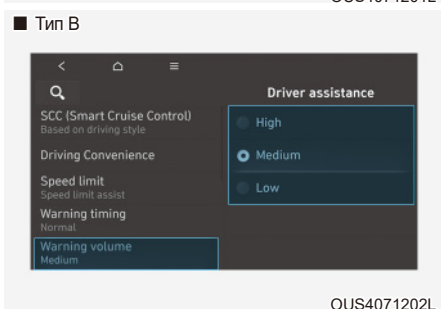
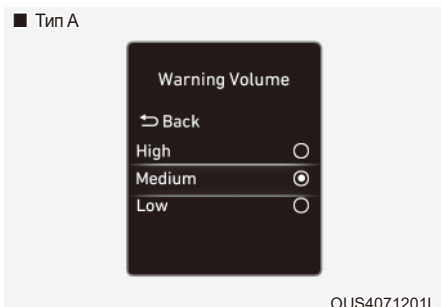

Громкость предупреждений

При работающем двигателе в меню «Settings» (Настройки) выберите «Driver Assistance» (Помощь водителю) → «Warning volume» (Громкость предупреждений) или «Sound» (Звук) → «Driver Assist Warning» (Предупреждения системы помощи водителю) → «Warning Volume» (Громкость предупреждений) и настройте громкость предупреждений для системы помощи при вождении на автомагистрали, выбрав одно из значений «High» (Высокая), «Medium» (Средняя) или «Low» (Низкая).

Если изменить громкость предупреждения, громкость предупреждения других систем помощи водителю также может измениться.

Работа системы «Highway Driving Assist» (Помощь при вождении на автомагистрали)

Основные функции

Дисплей и управление

Состояние работы вспомогательной системы движения по автостраде можно проверить в режиме «Driving Assist» (Помощь при вождении) на приборной панели. См. раздел «Режимы ЖК-дисплея» в главе 4.

Сигналы от системы «Highway Driving Assist» (Помощь при вождении на автомагистрали) отображаются следующим образом в зависимости от ее состояния.

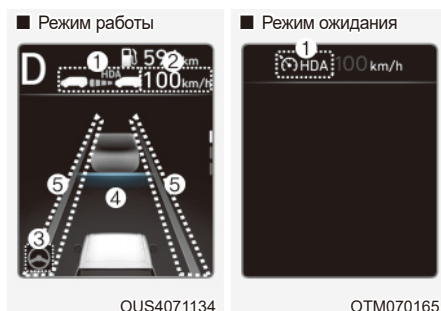

- (1) Индикатор вспомогательной системы вождения на автомагистрали; показывает присутствие движущегося транспортного средства впереди и выбранный уровень дистанции.
 - * Индикатор системы «Highway Driving Assist» (Помощь при вождении на автомагистрали)
 - Зеленый HDA: Режим работы
 - Серый HDA: Режим ожидания
 - Мигающий белый HDA: Нажата педаль акселератора
- (2) Заданная скорость
- (3) Индикатор системы слежения за полосой движения
- (4) Показывает присутствие движущегося впереди транспортного средства и выбранная дистанция между транспортными средствами.
- (5) Показывает, обнаружена ли полоса

i Информация

Подробнее о дисплее см. в разделах «Система интеллектуального круиз-контроля (SCC)» и «Lane Following Assist (LFA)» (Система слежения за полосой движения) в этой главе.

Работа системы «Highway Driving Assist» (Помощь при вождении на автомагистрали)

Система «Highway Driving Assist» (Помощь при вождении на автомагистрали) работает при выезде или движении по главной дороге автострადы (или шоссе) и при соблюдении следующих условий:

- Система контроля полосы работает
- Интеллектуальный круиз-контроль включен

i Информация

- Во время движения по автомагистрали (или шоссе), в случае запуска системы интеллектуального круиз-контроля, система «Highway Driving Assist» (Помощь при вождении на автомагистрали) будет работать.
- В случае выезде на главную дорогу автомагистрали (или шоссе) с работающей системой интеллектуального круиз-контроля вспомогательная система вождения на автомагистрали не включается, если система слежения за полосой движения выключена.

- Перезапуск после остановки

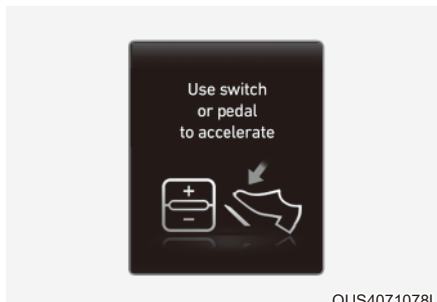

OUS4071078L

При включенной системе «Highway Driving Assist» (Помощь при вождении на автомагистрали) ваш автомобиль остановится, если остановится транспортное средство впереди вас. Кроме того, если транспортное средство впереди вас начинает движение в течение 30 секунд после остановки, ваш автомобиль также тронется с места. Кроме того, если после остановки транспортного средства прошло 30 секунд, на приборной панели появится сообщение «Use switch or pedal to accelerate» (Для разгона нажать педаль газа или кнопку). Чтобы начать движение, нажмите педаль акселератора или кнопку «+», «-» или .

- Предупреждение об отпускании рулевого колеса

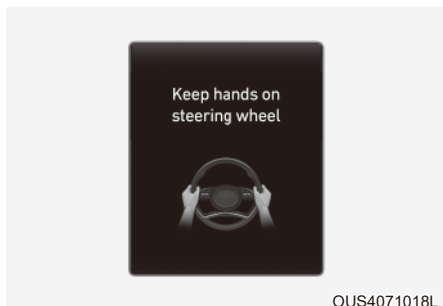

Если водитель снимет руки с рулевого колеса на несколько секунд, появится предупреждающее сообщение «Keep hands on the steering wheel» (Не отпускайте рулевое колесо) и прозвучит несколько предупреждающих звуковых сигналов.
Первый этап: Предупреждение
Второй этап: Предупреждающее сообщение (красное рулевое колесо) и звуковое оповещение

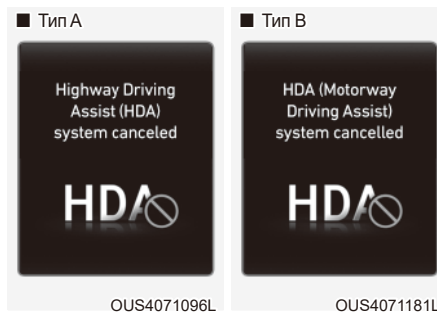

Если после предупреждения об отсутствии рук на руле водитель не поместил руки на руль, появляется предупреждающее сообщение «Highway Driving Assist (HDA) canceled» или «HDA (Highway Driving Assist) canceled» (HDA (помощь на магистрали) неактивна) и система «Highway Driving Assist» (Помощь при вождении на автомагистрали), а также система «Lane Change Assist» (Помощь при смене полосы движения) автоматически отключаются.

- Ограничение скорости движения

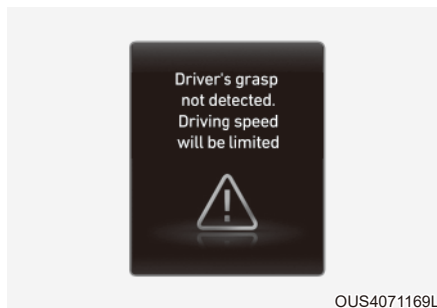



Если система «Highway Driving Assist» (Помощь при вождении на автомагистрали) отключена по предупреждению об отпускании рулевого колеса, скорость движения будет ограничена.

Во время функционирования вспомогательной системы вождения на автомагистрали будет отображено предупреждающее сообщение «Driver's grasp not detected. Driving speed will be limited» (Водитель не сжимает руль. Скорость движения будет ограничена) на приборной панели, прозвучит отчетливый непрерывный предупреждающий сигнал.

Режим ожидания системы «Highway Driving Assist» (Помощь при вождении на автомагистрали)

Если система Интеллектуального круиз-контроля временно отключена во время функционирования системы «Highway Driving Assist» (Помощь при вождении на автомагистрали), система «Highway Driving Assist» (Помощь при вождении на автомагистрали) находится в режиме ожидания. В таком случае система слежения за полосой движения будет функционировать в нормальном режиме.

i Информация

- Ограничение скорости движения помогает не превышать скорость 60 км/ч (40 миль/ч). При этом, если впереди движется транспортное средство, автомобиль снижает скорость. После снижения скорости автомобиля автоматическое ускорение не выполняется.
- Функция ограничения скорости движения отключается в следующих условиях:
 - если водитель вновь взялся за рулевое колесо;
 - Если водитель включил систему помощи удержания полосы нажатием кнопки помощи при движении по полосе
 - если нажат переключатель интеллектуального круиз-контроля («+», «-»,  или кнопка , педаль акселератора или тормоза.

Ограничения и неисправности системы «Highway Driving Assist» (Помощь при вождении на автомагистрали)

Неисправности системы «Highway Driving Assist» (Помощь при вождении на автомагистрали)

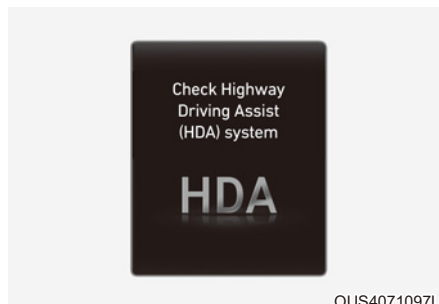

Если система «Highway Driving Assist» (Помощь при вождении на автомагистрали) не работает надлежащим образом, на приборной панели отображается предупреждающее сообщение «Check Highway Driving Assist (HDA) system» (Проверить HDA-систему помощи на магистрали) и светится предупреждающий индикатор . Рекомендуется проверить автомобиль у официального дилера HYUNDAI.



ПРЕДУПРЕЖДЕНИЕ

- Водитель несет ответственность за безопасное вождение.
- Во время движения всегда держите руки на руле.
- Система «Highway Driving Assist» (Помощь при вождении на автомагистрали) помогает водителю во время управления автомобилем, однако не является полностью автономной функцией управления автомобилем. Всегда следите за ситуацией на дороге и придерживайтесь правил безопасности.
- Всегда следите за дорогой. Водитель несет ответственность за соблюдение правил дорожного движения. Производитель автомобиля не несет ответственности за нарушение водителем правил дорожного движения или дорожные происшествия, возникшие по вине последнего.
- Система «Highway Driving Assist» (Помощь при вождении на автомагистрали) может распознавать не все ситуации на дороге. Из-за определенных ограничений функция помощи «Highway Driving Assist» (Помощь при вождении на автомагистрали) может не обнаружить вероятность столкновения. Всегда помните об ограничениях функции. Препятствия, такие как автомобили, мотоциклы, велосипеды, пешеходы, неопределенные объекты, сооружения, дорожные ограждения, слякбаумы и т. д., которые могут столкнуться с транспортным средством, могут не обнаруживаться.
- Система «Highway Driving Assist» (Помощь при вождении на автомагистрали) выключается автоматически при следующих условиях:
 - Движение по дорогам, на которой система «Highway Driving Assist» (Помощь при вождении на автомагистрали) не работает, к примеру, в зоне отдыха, на перекрестке, развилке и т.п.
 - Навигация не работает должным образом, например в момент обновления или после перезапуска.
- Система «Highway Driving Assist» (Помощь при вождении на автомагистрали) может включиться или выключиться произвольно в зависимости от дорожных условий (информация системы навигации) и окружающей среды.
- Система контроля полосы движения может временно выключаться, если камера фронтального обзора не может правильно распознать разметку либо активно предупреждение об отсутствии рук на руле.
- Звуковое предупреждение системы «Highway Driving Assist» (Помощь при вождении на автомагистрали) можно не услышать в шумной обстановке.
- Если автомобиль движется на высокой скорости, превышающей установленную для определенного поворота, автомобиль может сместиться в сторону или выехать за пределы полосы движения.
- В случае буксировки прицепа или другого автомобиля рекомендуется отключить систему «Highway Driving Assist» (Помощь при вождении на автомагистрали) по соображениям безопасности.
- Предупреждающее сообщение об отпуске руля может появляться раньше или позже из-за особенностей удерживания рулевого колеса или дорожных условий. Во время движения всегда держите руки на руле.
- Из соображений безопасности перед использованием системы «Highway Driving Assist» (Помощь при вождении на автомагистрали) прочитайте руководство пользователя.
- Система «Highway Driving Assist» (Помощь при вождении на автомагистрали) не будет работать при запуске двигателя или при инициализации датчиков обнаружения или навигатора.

Ограничения системы «Highway Driving Assist» (Помощь при вождении на автомагистрали)

Система помощи при вождении на автомагистрали может работать неправильно или не работать в указанных ниже условиях.

- Информация на карте и фактическая дорога различаются вследствие того, что навигационные карты не обновлены.
- Картографические данные и фактические условия участка пути отличаются в связи с ошибкой данных GPS или картографической информации
- Информационно-развлекательная система чрезмерно загружена в связи с одновременным выполнением функций, таких как поиск маршрута, воспроизведение видео, распознавание голоса и т. д.
- Сигналы GPS блокируются в определенных зонах, например в туннелях.
- Водитель отклоняется от маршрута либо маршрут изменен или отменен после перезагрузки системы навигации.
- Автомобиль въезжает на станцию обслуживания или в зону отдыха
- Работает приложение Android Auto или система CarPlay
- Система навигации не может обнаружить текущее положение автомобиля (например, на надземной дороге, в том числе на переходе, прилегающем к главным дорогам, или если параллельно проходит другая дорога)

Информация

Более подробные сведения об ограничениях в отношении камеры фронтального обзора и переднего радара см. в разделе этой главы «Вспомогательная система предотвращения лобового столкновения (FCA)».

МОНИТОР ЗАДНЕГО ВИДА (RVM) (ПРИ НАЛИЧИИ)



Датчик обнаружения



[1]: Камера фронтального обзора

Смотрите точное расположение датчика обнаружения на иллюстрации выше.

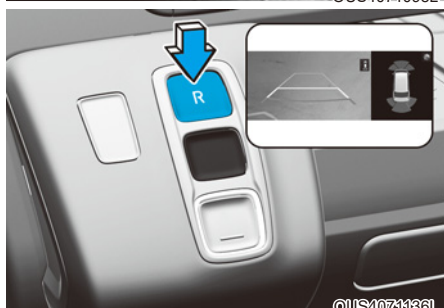

Настройки монитора заднего вида

Camera Settings (Настройки камеры)

Камера заднего вида отображает зону позади автомобиля для помощи при выполнении маневра парковки и движении задним ходом.

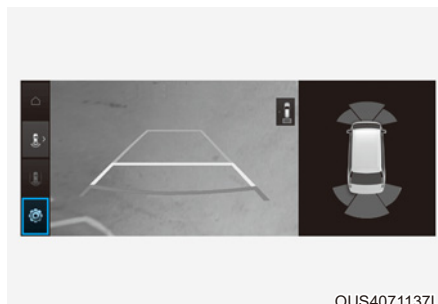

Вы можете изменить параметры «Display Contents» (Содержимое дисплея) или «Display Settings» (Настройки дисплея) монитора заднего вида. Для этого при работающем двигателе коснитесь значка настройки (⚙️) на экране (когда работает монитор заднего вида) или в меню «Settings» (Настройки) выберите пункт «Driver Assistance» (Помощь водителю) → «Parking Safety» (Безопасная парковка) → «Camera Settings» (Настройки камеры).

Работа монитора заднего вида

Использование кнопки

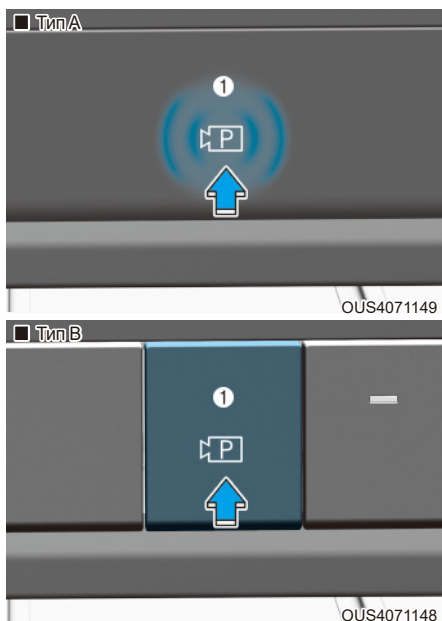

Кнопка парковки/обзора

Чтобы включить камеру заднего вида, нажмите кнопку «Parking/View» (парковка/обзор) (1).

Чтобы выключить функцию, нажмите кнопку еще раз.

Вид сзади

Условия работы

- Переведите рычаг переключения передач в положение «R» (задний ход); на экране появится изображение.
- Когда автомобиль находится в режиме «P» (парковка), нажмите кнопку «Parking/View» (парковка/обзор) (1); на экране появится изображение.

Условия отключения

- Если рычаг переключения передач находится в положении «R» (задний ход), невозможно выключить изображение с задней камеры.
- Когда автомобиль находится в режиме «P» (парковка) и на экране отображается изображение с задней камеры, еще раз нажмите кнопку «Parking/View» (парковка/обзор) (1); изображение с задней камеры будет выключено.
- Переведите рычаг переключения передач из положения «R» (задний ход) в положение «P» (парковка); изображение с задней камеры будет выключено.

Функция расширенного заднего вида

На экране по-прежнему будет отображаться изображение с задней камеры, чтобы вам было проще парковаться.

Условия работы

Переведите рычаг переключения передач из положения «R» (задний ход) в положение «N» (нейтраль) или «D» (передний ход); на экране появится изображение с задней камеры.

Условия отключения

- Если скорость автомобиля превысит 10 км/ч (6 миль/ч), изображение с задней камеры будет выключено.
- Переведите рычаг переключения передач в положение «P» (парковка); изображение с задней камеры будет выключено.
- Чтобы выключить камеру заднего вида, нажмите кнопку «Parking/View» (Парковка/обзор) (1).

Отображение вида сзади при движении



С целью повышения безопасности во время движения водитель может воспользоваться видом сзади.

Условия работы

Когда автомобиль находится в режиме «D» (передний ход) или «N» (нейтраль), нажмите кнопку «Parking/View» (парковка/обзор) (1); на экране появится вид сзади при движении.

Условия отключения

- Еще раз нажмите кнопку «Parking/View» (Парковка/обзор) (1); вид сзади при движении будет выключен.
- Нажмите одну из кнопок информационно-развлекательной системы (2); вид сзади при движении будет выключен.
- Переведите рычаг переключения передач в положение «P» (парковка); вид сзади при движении будет выключен.

Во время работы

Если рычаг коробки передач переключен в положение «R» (задний ход), и при движении на экране отображается вид сзади, появится изображение вида сзади с направляющими для помощи в парковке.

Вид сзади с верхней точки

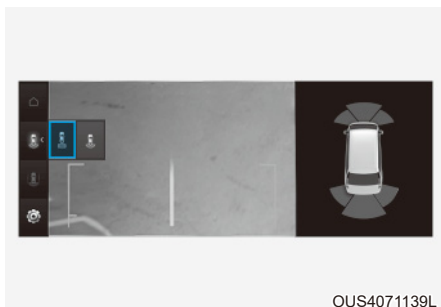

OUS4071139L

Если коснуться значка  на экране появится вид сверху, на котором будет показано расстояние от задней части автомобиля до препятствия во время парковки.

Ограничения и неисправности монитора заднего вида

Неисправности монитора заднего вида

Если монитор заднего вида работает некорректно, экран мерцает или изображение с камеры не отображается нормально, рекомендуется проверить автомобиль у официального дилера HYUNDAI.

Ограничения монитора заднего вида

Если автомобиль длительное время не используется в зимних условиях или он припаркован на закрытом паркинге, под влиянием выхлопных газов изображение на экране временно может оставаться размытым.



ПРЕДУПРЕЖДЕНИЕ

- Камера заднего вида не охватывает всю зону позади автомобиля. Водитель должен всегда проверять область позади автомобиля непосредственно через внутреннее и наружное зеркала заднего вида перед выполнением парковки или движения задним ходом.
- Кажущееся расстояние до объекта на экране может отличаться от фактического. Для обеспечения безопасности обязательно оценивайте окружающую обстановку непосредственно.
- Всегда следите за чистотой объектива камеры заднего вида. Если объектив покрыт каким-либо веществом, это может отрицательно повлиять на работу камеры, и камера заднего вида будет работать ненадлежащим образом. Для очистки объектива не используйте химические растворители, например, сильные поверхностно-активные вещества с содержанием щелочных или летучих органических соединений (бензин, ацетон и т.д.). Они могут повредить объектив камеры.

СИСТЕМА КРУГОВОГО ОБЗОРА (SVM) (ПРИ НАЛИЧИИ)

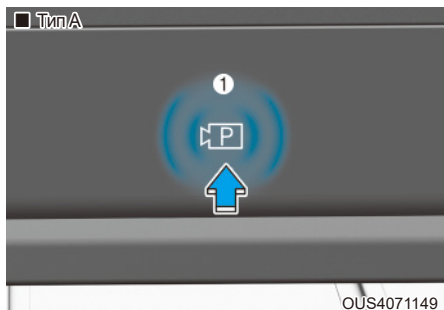

Система монитора кругового обзора может помочь при парковке, позволяя водителю видеть ситуацию вокруг автомобиля.

Датчик обнаружения

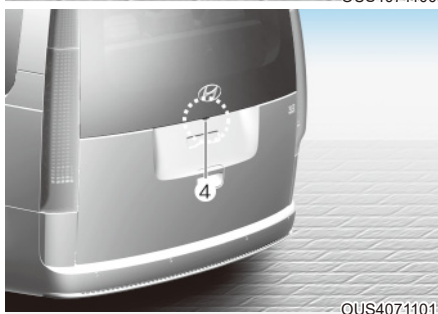
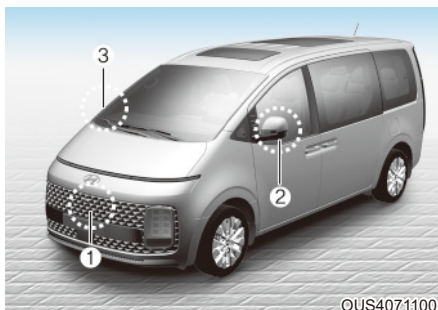

- [1]: камера кругового переднего обзора,
- [2],[3]: камера кругового бокового обзора
(под наружным зеркалом заднего вида),
- [4]: камера кругового заднего обзора

Смотрите точное расположение датчиков обнаружения на иллюстрации выше.

Настройки системы кругового обзора

Camera Settings (Настройки камеры)



- Вы можете изменить параметры «Display Contents» (Содержимое дисплея) или «Display Settings» (Настройки дисплея) системы кругового обзора. Для этого при работающем двигателе коснитесь значка настройки (⚙️) на экране (когда работает система кругового обзора) или в меню «Settings» (Настройки) выберите пункт «Driver Assistance» (Помощь водителю) → «Parking Safety» (Безопасная парковка) → «Camera Settings» (Настройки камеры).
- В разделе «Display Contents» (Содержимое дисплея) можно изменить настройки «Top View Parking Guidance» (Помощь при парковке, вид сверху), «Rear View Parking Guidance» (Помощь при парковке, вид сзади) и «Parking Distance Warning» (Предупреждение о расстоянии при парковке).

Помощь при парковке, вид сверху

■ Вид спереди сверху



■ Вид сзади с верхней точки



- Если выбран пункт «Top View Parking Guidance» (Помощь при парковке, вид сверху), рекомендации по парковке будут отображаться в правой части экрана системы кругового обзора.
- Можно совместить работу функций помощи при парковке: вид сверху и вид сзади сверху или вид спереди сверху или вид сзади сверху.

Помощь при парковке, вид сзади



- Если выбран пункт «Rear View Parking Guidance» (Помощь при парковке, вид сзади), рекомендации по парковке будут отображаться на изображении с задней камеры.
- Горизонтальная линия в режиме «Rear View Parking Guidance» (Помощь при парковке, вид сзади) показывает расстояние 0,5 м (1,6 фута), 1 м (3,3 фута) и 2,3 м (7,6 фута) от автомобиля.

Предупреждение о расстоянии при парковке



- Если выбран пункт «Parking Distance Warning» (Предупреждение о расстоянии при парковке), то расстояние при парковке будет отображаться в правой части экрана кругового обзора.
- Изображение будет отображаться, только когда функция «Parking Distance Warning» (Предупреждение о расстоянии при парковке) предупреждает водителя.

Surround View Monitor Auto On (Автоматическое включение системы кругового обзора)

Чтобы использовать эту функцию, при работающем двигателе в меню «Settings» (Настройки) выберите пункт «Driver Assistance» (Помощь водителю) → «Parking Safety» (Безопасная парковка) → «Surround View Monitor Auto On» (Автоматическое включение системы кругового обзора).

Работа системы кругового обзора

Использование кнопки

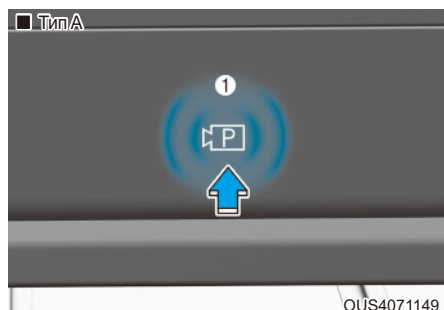

- Чтобы включить систему кругового обзора, нажмите кнопку «Parking/View» (парковка/обзор) (1).

Чтобы выключить функцию, нажмите кнопку еще раз.

- Коснувшись пиктограмм видов (2) на дисплее камеры кругового обзора, можно выбрать другие режимы просмотра.
- Если нажать одну из кнопок информационно-развлекательной системы (3), когда рычаг переключения передач находится не в положении «R» (задний ход), выключится система кругового обзора.

Фронтальный обзор

Когда рычаг переключения передач находится в положении «N» (нейтраль) или «D» (передний ход), для помощи в парковке на экране отображается изображение с передней камеры. В режиме вида спереди доступны изображения спереди сверху, спереди/сбоку или в трех плоскостях.

Условия работы

- При переключении рычага передач из положения «R» (задний ход) в положение «N» (нейтраль) или «D» (передний ход) будет выбран последний заданный режим функции переднего обзора.
- Функция фронтальный обзор работает при выполнении указанных ниже условий.
 - Когда отображается экран информационно-развлекательной системы, рычаг переключения передач находится в положении «D» (передний ход) или «N» (нейтраль) и скорость автомобиля ниже 15 км/ч (9 миль/ч), нажмите и тут же отпустите кнопку «Parking/View» (парковка/обзор) (1).
- Функция «Surround View Monitor Auto On» (Автоматическое включение системы кругового обзора) работает, если выполняются указанные ниже условия.
 - Если в меню «Settings» (Настройки) выбран пункт «Driver Assistance» (Помощь водителю) → «Parking Safety» (Безопасная парковка) → «Surround View Monitor Auto On» (Автоматическое включение системы кругового обзора), рычаг переключения передач находится в положении «D» (передний ход), функция предупреждения о расстоянии при парковке предупреждает водителя, когда на экране отображается вид спереди для помощи при парковке.

Условия отключения

- Еще раз нажмите кнопку «Parking/View» (парковка/обзор) (1); изображение будет выключено.
- Если скорость автомобиля превысит 15 км/ч (9 миль/ч) и при этом рычаг переключения передач будет в положении «D» (передний ход), система кругового обзора выключится и на дисплее отобразится предыдущий экран информационно-развлекательной системы. Если скорость автомобиля снова станет меньше 15 км/ч (9 миль/ч) система кругового обзора не включится.
- Нажмите одну из кнопок информационно-развлекательной системы (3); на дисплее отобразится экран информационно-развлекательной системы.
- Переведите рычаг переключения передач в положение «P» (парковка); изображение будет выключено.

Вид сзади

Когда рычаг переключения передач находится в положении «P» (парковка), для помощи в парковке на экране отображается изображение с задней камеры. В режиме вида сзади доступны изображения сверху, сзади, сбоку или 3D.

Условия работы

- Переведите рычаг переключения передач в положение «R» (задний ход); на экране появится изображение.
- Когда автомобиль находится в режиме «P» (парковка), нажмите кнопку «Parking/View» (парковка/обзор) (1); на экране появится изображение.

Условия отключения

- Если рычаг переключения передач находится в положении «R» (задний ход), невозможно выключить изображение.
- Переведите рычаг переключения передач из положения «R» (задний ход) в положение «P» (парковка); изображение будет выключено.
- Когда автомобиль находится в режиме «P» (парковка) и на экране есть изображение, еще раз нажмите кнопку «Parking/View» (парковка/обзор) (1).

Отображение вида сзади при движении

С целью повышения безопасности во время движения водитель может воспользоваться видом сзади.

Условия работы

- Двигатель работает.
- При движении автомобиля со скоростью выше 15 км/ч (9 миль/ч) нажмите кнопку «Parking/View» (парковка/обзор) (1). На экране появится вид сзади при движении.
- Если при движении автомобиля со скоростью ниже 15 км/ч (9 миль/ч) коснуться значка  на экране системы кругового обзора, отобразится вид сзади при движении.

Условия отключения

- Еще раз нажмите кнопку «Parking/View» (парковка/обзор) (1); на дисплее отобразится предыдущий экран информационно-развлекательной системы.
- При движении автомобиля со скоростью ниже 15 км/ч (9 миль/ч) на экране системы кругового обзора выберите какой-либо другой режим обзора. Вид сзади при движении выключится.
- Нажмите одну из кнопок информационно-развлекательной системы (3); на дисплее отобразится экран информационно-развлекательной системы.
- Переведите рычаг переключения передач в положение «P» (парковка); вид сзади при движении будет выключен.

Ограничения и неисправности системы кругового обзора

Неисправности системы кругового обзора

Если система кругового обзора работает неправильно, экран мерцает или изображение с камеры отображается некорректно, рекомендуется проверить автомобиль у официального дилера HYUNDAI.

Ограничения системы кругового обзора

- Если автомобиль длительное время не используется в зимних условиях или он припаркован на закрытом паркинге, под влиянием выхлопных газов изображение на экране временно может оставаться размытым.
- В указанных ниже условиях этот экран может отображаться ненормально, а в верхнем левом углу экрана может отображаться значок.
 - Открыт багажник
 - Открыта дверь водителя или пассажира переднего сидения
 - наружные зеркала заднего вида находятся в сложенном состоянии;



ПРЕДУПРЕЖДЕНИЕ

- Перед началом движения следует **ОБЯЗАТЕЛЬНО** убедиться в отсутствии каких-либо объектов или препятствий рядом с автомобилем. Фактическое положение автомобиля может отличаться от показанного на экране.
- Кажущееся расстояние до объекта на экране может отличаться от фактического. Для обеспечения безопасности обязательно оценивайте окружающую обстановку непосредственно.
- Система кругового обзора предназначена для использования при движении по ровной дороге. При использовании системы на дорогах с неравномерной поверхностью, например с бордюрами и «лежачими полицейскими», изображение на экране может выглядеть неправильно.
- Регулярно протирайте объектив камеры. Если объектив покрыт посторонним веществом, камера и система кругового обзора могут работать некорректно. Для очистки объектива не используйте химические растворители, такие как сильные поверхностно-активные вещества с содержанием щелочных или летучих органических соединений (бензин, ацетон и т.д.). Они могут повредить объектив камеры.



Информация

- Если включена функция заднего вида при движении, во время движения она работает независимо от скорости автомобиля.
- Если при движении задним ходом включена функция заднего вида при движении, на экране отображается вид сзади.
- Система кругового обзора использует камеры, установленные на автомобиле, для показа пространства вокруг автомобиля на экране информационно-развлекательной системы. Выводимое на экран изображение может выглядеть неестественно в определенной обстановке. Качество изображения повышается при ежедневном перемещении по конкретному маршруту.

ФУНКЦИЯ ПРЕДУПРЕЖДЕНИЯ ОБ ОПАСНОСТИ СТОЛКНОВЕНИЙ ПРИ ДВИЖЕНИИ ЗАДНИМ ХОДОМ (RCSW) (ПРИ НАЛИЧИИ)

Система оповещения об объектах, движущихся в поперечном направлении сзади автомобиля, предназначена для обнаружения и отслеживания транспортных средств, приближающихся слева и справа, при движении автомобиля задним ходом и предупреждения водителя о неизбежном столкновении с помощью предупреждающего сообщения и звукового сигнала.

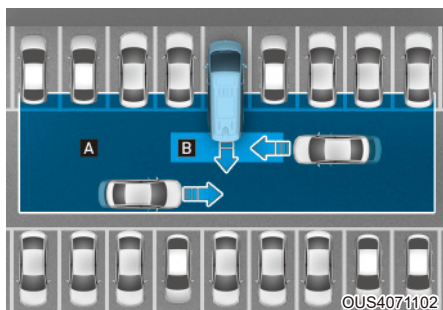

[A]: рабочий диапазон системы оповещения об объектах, движущихся в поперечном направлении сзади автомобиля
[B]: рабочий диапазон системы предупреждения столкновений с объектами, движущимися в поперечном направлении сзади автомобиля

ВНИМАНИЕ

Время выдачи предупреждения зависит от скорости приближающегося транспортного средства.

Датчик обнаружения

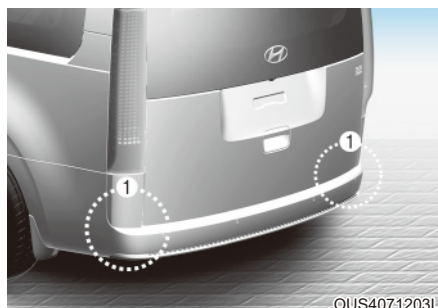

[1]: задний угловой радар

Смотрите точное расположение датчика обнаружения на иллюстрации выше.

Информация

Подробнее о мерах предосторожности, касающихся заднего углового радара см. в разделе «Система предупреждения об опасности столкновения в слепой зоне (BCW)» главы 7.

Настройки функции предупреждения об опасности столкновения при движении задним ходом

Настройка функций

■ Тип А

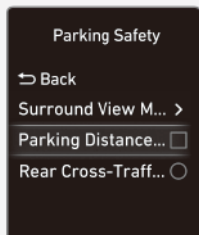

OUS4071198L

■ Тип В

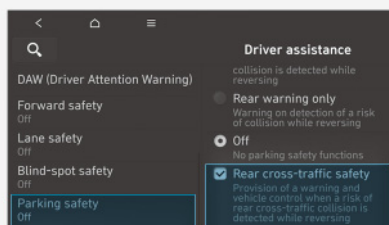

ONE1071215

Обеспечение безопасности при движении задним ходом

При работающем двигателе в меню «Settings» (Настройки) установите флажок «Driver Assistance» (Помощь водителю) → «Parking Safety» (Безопасность парковки) → «Rear Cross-Traffic Safety» (Безопасность при пересеченном движении сзади), чтобы включить функцию обеспечения безопасности при движении задним ходом, или снимите флажок, чтобы отключить ее.



ПРЕДУПРЕЖДЕНИЕ

При перезапуске двигателя функция предупреждения об опасности столкновения с объектами, движущимися в поперечном направлении позади автомобиля, всегда включается. Однако, если отключить эту функцию после перезапуска двигателя, водителю следует быть более внимательным и соблюдать правила безопасного управления автомобилем.

■ Тип А

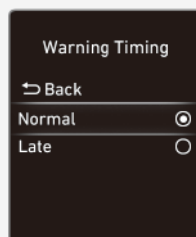

OTM070140N

■ Тип В

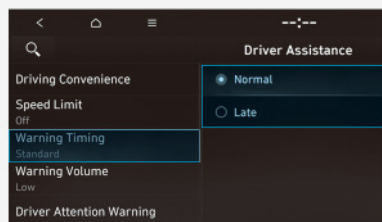

OUS4071185L

Таймер предупреждений

При работающем двигателе в меню «Settings» (Настройки) выберите пункт «Driver Assistance» (Помощь водителю) → «Warning Timing» (Таймер предупреждений) и настройте первоначальное время выдачи предупреждений для функции предупреждения об опасности столкновения с объектами, движущимися в поперечном направлении позади автомобиля.

В новом автомобиле для таймера предупреждений установлено значение «Normal» (Обычный). При изменении таймера предупреждений время выдачи предупреждения других систем помощи водителю может измениться.

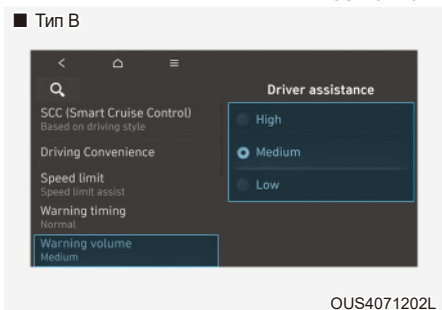
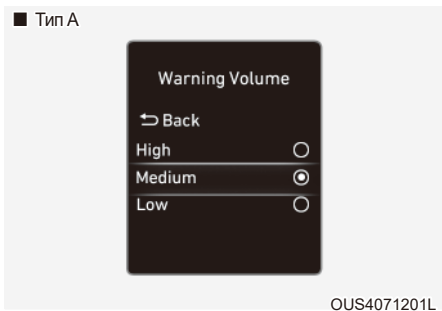

Громкость предупреждений

При работающем двигателе в меню «Settings» (Настройки) выберите пункт «Driver Assistance» (Помощь водителю) → «Warning Volume» (Громкость предупреждений) и настройте громкость предупреждений для системы предупреждения об опасности столкновения с объектами, движущимися в поперечном направлении позади автомобиля: «High» (Высокая), «Medium» (Средняя) или «Low» (Низкая).

Если изменить громкость предупреждения, громкость предупреждения других систем помощи водителю также может измениться.



ВНИМАНИЕ

- Настройки таймера и громкости предупреждения относятся ко всем функциям предупреждения об опасности столкновения с объектами, движущимися в поперечном направлении позади автомобиля.
- Даже если для таймера предупреждения выбрано значение «Normal» (Обычный), когда автомобили слева или справа приближаются на высокой скорости, начальное время выдачи предупреждения может иметь слишком большую задержку.
- Выберите для таймера предупреждений значение «Late» (Позже), если трафик небольшой, а скорость движения низкая.



Информация

При повторном запуске двигателя для таймера и громкости предупреждения используются последние настройки.

Работа системы предупреждения об опасности столкновения с объектами, движущимися в поперечном направлении позади автомобиля

Предупреждение и управление

Функция предупреждения об опасности столкновения с объектами, движущимися в поперечном направлении позади автомобиля, предупредит водителя о неизбежном столкновении.

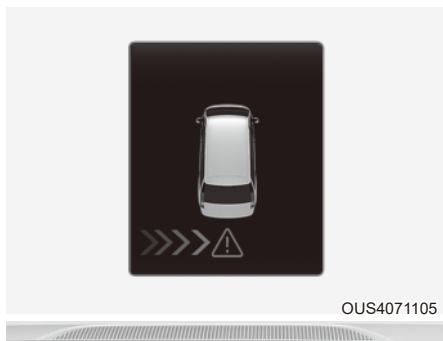

Угроза столкновения!

- Чтобы предупредить вас о приближающемся транспортном средстве сзади с левой/правой стороны, индикатор на наружном зеркале заднего вида будет мигать, а на приборной панели появится предупреждение. Одновременно будет звучать звуковой сигнал. Если включена камера заднего вида, на экране информационно-развлекательной системы появится предупреждение.
- Система предупреждения об опасности столкновения с объектами, движущимися в поперечном направлении позади автомобиля, работает при соблюдении всех следующих условий:
 - рычаг коробки передач переключен в положение «R» (задний ход);
 - скорость автомобиля ниже 8 км/ч (5 миль/ч);
 - приближающееся транспортное средство находится на расстоянии примерно 25 м (82 фута) слева или справа от вашего автомобиля
 - скорость приближающегося слева или справа транспортного средства выше 5 км/ч (3 миль/ч).

i Информация

Если выполняются условия работы системы, при приближении транспортного средства слева или справа отобразится предупреждение, даже если скорость вашего автомобиля составляет 0 км/ч (0 миль/ч).

! ПРЕДУПРЕЖДЕНИЕ

При использовании системы предупреждения об опасности столкновения с объектами, движущимися в поперечном направлении позади автомобиля, соблюдайте указанные ниже меры предосторожности.

- Для вашей безопасности измените настройки после парковки автомобиля в безопасном месте.

- Если отображается предупреждающее сообщение или генерируется звуковой сигнал какой-либо другой функции, предупреждающее сообщение функции предупреждения об опасности столкновения с объектами, движущимися в поперечном направлении позади автомобиля, может не отображаться, а звуковое предупреждение не воспроизводиться.
- Звуковое предупреждение системы предупреждения об опасности столкновения с объектами, движущимися в поперечном направлении позади автомобиля, можно не услышать в шумной обстановке.
- Функция предупреждения об опасности столкновения с объектами, движущимися в поперечном направлении позади автомобиля, может подавать предупреждение с задержкой или не подавать его вовсе в зависимости от дорожных условий и манеры управления автомобилем.
- Водитель несет ответственность за управление автомобилем. Не полагайтесь исключительно на систему предупреждения об опасности столкновения с объектами, движущимися в поперечном направлении позади автомобиля. Сохраняйте безопасную дистанцию торможения и при необходимости нажимайте на педаль тормоза для снижения скорости движения или остановки автомобиля.

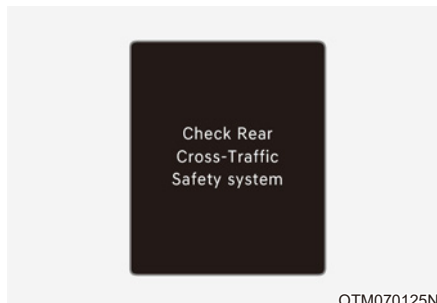

Если система предупреждения об опасности столкновения с объектами, движущимися в поперечном направлении позади автомобиля, работает некорректно, на приборной панели на несколько секунд появится сообщение «Check Rear Cross-Traffic Safety system(s)» (Проверить систему(ы) безопасности при пересеченном движении сзади) и загорится основной сигнальный индикатор (⚠). Рекомендуется проверить автомобиль у официального дилера HYUNDAI.

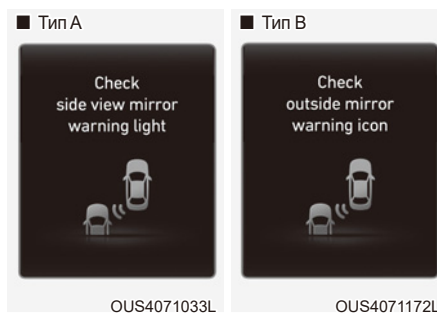

Если световой индикатор на наружном зеркале заднего вида работает неправильно, на приборной панели появится сообщение «Check side view mirror warning light» (Проверьте световой индикатор на наружном зеркале заднего вида) или «Check outside mirror warning icon» (Проверьте предупреждающий значок на наружном зеркале заднего вида). Рекомендуется проверить автомобиль у официального дилера HYUNDAI.

Неисправность и ограничения системы предупреждения об опасности столкновения с объектами, движущимися в поперечном направлении позади автомобиля
Неисправность системы предупреждения об опасности столкновения с объектами, движущимися в поперечном направлении позади автомобиля

Функция предупреждения об опасности столкновения при движении задним ходом отключается

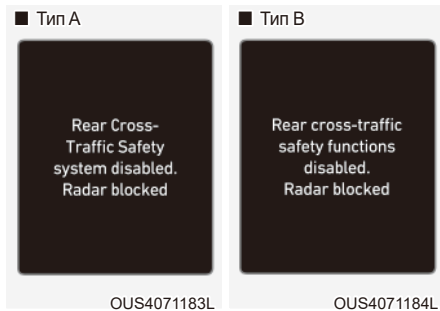

Если поверхность заднего бампера рядом с задним угловым радаром или датчиком покрыта каким-либо веществом, например слоем снега или льда, или на автомобиле установлен прицеп либо навесной держатель, возможно ухудшение качества обнаружения объектов, а также временное ограничение функциональности или отключение функции предупреждения об опасности столкновения с объектами, движущимися в поперечном направлении позади автомобиля.

В этом случае на приборной панели отобразится сообщение «Rear Cross-Traffic Safety system disabled. Radar blocked» (Функция обеспечения безопасности при пересеченном движении сзади отключена. Радар загрязнен) или «Rear cross-traffic safety functions disabled. Radar blocked» (Система обеспечения безопасности при пересеченном движении сзади отключена. Радар заблокирован.) появится на приборной панели.

Система «Rear Cross-Traffic Collision Warning» (Система предупреждения об опасности столкновения с объектами, движущимися в поперечном направлении позади автомобиля) возобновит свою работу в нормальном режиме после того, как загрязнения, трейлер и т.п. будут удалены.

Если после удаления мешающих веществ или предметов система «Rear Cross-Traffic Collision Warning» (Система предупреждения об опасности столкновения с объектами, движущимися в поперечном направлении позади автомобиля) работает некорректно, рекомендуется проверить автомобиль у официального дилера HYUNDAI.



ПРЕДУПРЕЖДЕНИЕ

- Даже если на приборной панели не появляется предупреждающее сообщение, функция предупреждения об опасности столкновения с объектами, движущимися в поперечном направлении позади автомобиля, может работать неправильно.
- Функция предупреждения об опасности столкновения с объектами, движущимися в поперечном направлении позади автомобиля, может работать неправильно на участках, на которых после включения двигателя не удается обнаружить ни один объект (например, на открытой местности).



ВНИМАНИЕ

Перед установкой прицепа и аналогичных средств отключите функцию предупреждения об опасности столкновения с объектами, движущимися в поперечном направлении позади автомобиля, либо же отцепите прицеп, навесной держатель и аналогичные средства для использования данной функции.

Ограничения в отношении применения функции предупреждения об опасности столкновения с объектами, движущимися в поперечном направлении позади автомобиля

Система предупреждения об опасности столкновения с объектами, движущимися в поперечном направлении позади автомобиля, может работать неправильно или непредсказуемо в указанных ниже обстоятельствах.

- выезд с участков с густой растительностью;
- выезд с мокрых участков дорог;
- скорость приближающегося транспортного средства высокая или низкая.



Информация

Подробнее об ограничениях, касающихся заднего углового радара, см. в разделе «Система предупреждения об опасности столкновения в слепой зоне (BCW)» главы 7.

⚠ ПРЕДУПРЕЖДЕНИЕ

- Движение рядом с транспортным средством или строительной конструкцией

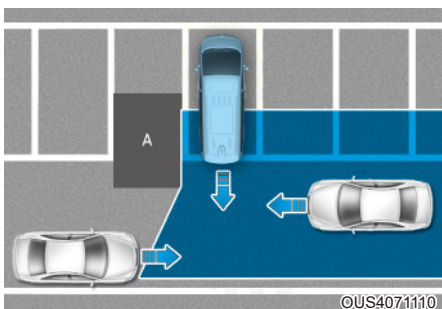

©US40711110

[A]: сооружение

Функция предупреждения об опасности столкновения с объектами, движущимися в поперечном направлении позади автомобиля, будет ограничена при движении рядом с транспортным средством или строительной конструкцией и может не обнаружить транспортное средство, приближающееся слева и справа. В этом случае функция может не предупредить водителя, когда это будет необходимо.

Всегда следите за окружающей обстановкой при движении задним ходом.

- Движение в сложном паркинге

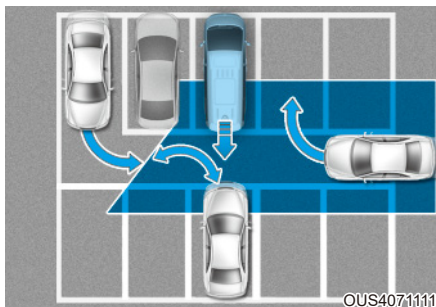

©US40711111

Система предупреждения об опасности столкновения с объектами, движущимися в поперечном направлении позади автомобиля, может обнаруживать транспортные средства, паркующиеся рядом с вашим автомобилем или отъезжающие от него (например, если транспортное средство, находящееся рядом с вашим автомобилем, отъезжает, паркуется или выезжает в область позади вашего автомобиля или если транспортное средство приближается к вашему автомобилю, выполняющему поворот, и т. п.). В этом случае функция может без необходимости предупредить водителя.

Всегда следите за окружающей обстановкой при движении задним ходом.

- Парковка автомобиля в диагональном направлении

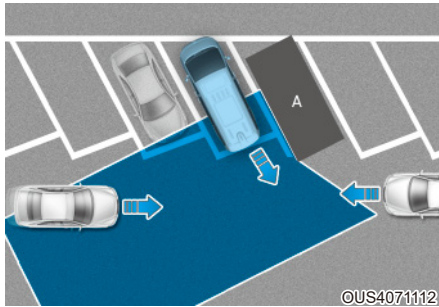

[A]: транспортное средство

Возможности функции предупреждения об опасности столкновения с объектами, движущимися в поперечном направлении позади автомобиля, могут быть ограничены при движении задним ходом в диагональном направлении, и она может не обнаружить транспортное средство, приближающееся слева и справа. В этом случае функция может не предупредить водителя, когда это будет необходимо.

Всегда следите за окружающей обстановкой при движении задним ходом.

- Автомобиль находится на уклоне или рядом с ним

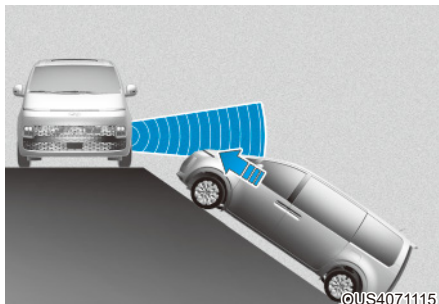

Функция предупреждения об опасности столкновения с объектами, движущимися в поперечном направлении позади автомобиля, может быть ограничена при движении автомобиля на подъеме или спуске (или рядом с ними) и может не обнаружить транспортное средство, приближающееся слева и справа. В этом случае функция может не предупредить водителя, когда это будет необходимо.

Всегда следите за окружающей обстановкой при движении задним ходом.

- Подъезд к парковочному месту со строительной конструкцией

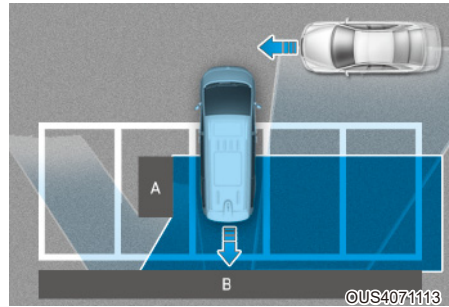

[A] — строительная конструкция, [B] — стена

Система предупреждения об опасности столкновения с объектами, движущимися в поперечном направлении позади автомобиля, может обнаруживать транспортные средства, проезжающие перед вами, когда вы паркуетесь задним ходом в парковочное место со стеной или строительной конструкцией в тыльной или боковой области. В этом случае функция может без необходимости предупредить водителя.

Всегда следите за окружающей обстановкой при движении задним ходом.

- Парковка автомобиля задним ходом

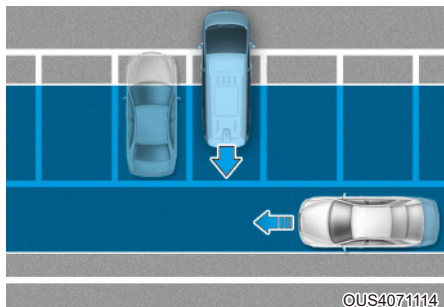

Функция предупреждения об опасности столкновения с объектами, движущимися в поперечном направлении позади автомобиля, может обнаруживать транспортные средства, проезжающие сзади вас, когда вы паркуетесь задним ходом на парковочное место. В этом случае функция может без необходимости предупредить водителя.

Всегда следите за окружающей обстановкой при движении задним ходом.



ПРЕДУПРЕЖДЕНИЕ

- В случае буксировки прицепа или другого автомобиля рекомендуется отключить функцию предупреждения об опасности столкновения с объектами, движущимися в поперечном направлении позади автомобиля.
- Эта функция может работать некорректно под воздействием сильных электромагнитных волн.
- Она может не работать в течение 3 секунд после запуска двигателя автомобиля или после инициализации задних угловых радаров.

СИСТЕМА ПРЕДОТВРАЩЕНИЯ СТОЛКНОВЕНИЙ С ОБЪЕКТАМИ, ДВИЖУЩИМИСЯ В ПОПЕРЕЧНОМ НАПРАВЛЕНИИ ПОЗАДИ АВТОМОБИЛЯ (RCCA) (ПРИ НАЛИЧИИ)

Система оповещения об объектах, движущихся в поперечном направлении сзади автомобиля, предназначена для обнаружения и отслеживания транспортных средств, приближающихся слева и справа при движении автомобиля задним ходом и предупреждения водителя о неизбежном столкновении с помощью предупреждающего сообщения и звукового сигнала. Кроме того, она помогает при торможении, предотвращая столкновение.

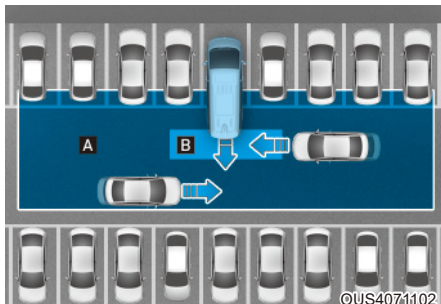

[A]: рабочий диапазон системы оповещения об объектах, движущихся в поперечном направлении сзади автомобиля,

[B]: рабочий диапазон системы предупреждения столкновений с объектами, движущимися в поперечном направлении сзади автомобиля



ВНИМАНИЕ

Время выдачи предупреждения зависит от скорости приближающегося транспортного средства.

Датчик обнаружения

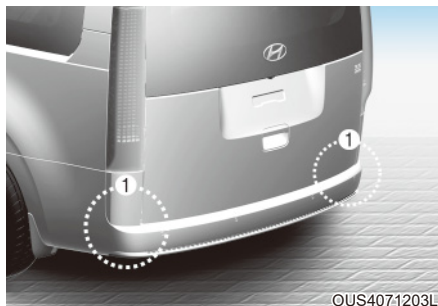

[1]: задний угловой радар

Смотрите точное расположение датчиков обнаружения на иллюстрации выше.

i Информация

Подробнее о мерах предосторожности, касающихся заднего углового радара, см. в разделе «Blind-Spot Collision-Avoidance Assist (BCA)» (Помощь против столкновений в слепой зоне) в этой главе.

Настройки системы предотвращения столкновения с объектами, движущимися в поперечном направлении позади автомобиля

Настройка функций

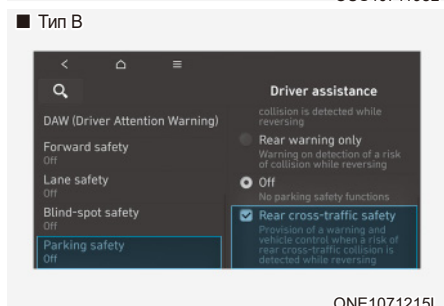
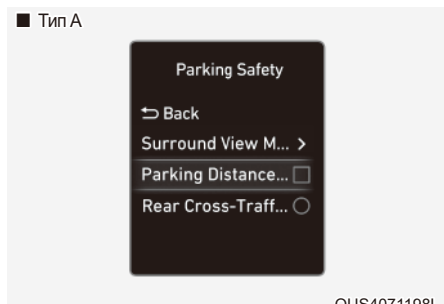

Обеспечение безопасности при движении задним ходом

При работающем двигателе в меню «Settings» (Настройки) установите флажок «Driver Assistance» (Помощь водителю) → «Parking Safety» (Безопасность парковки) → «Rear Cross-Traffic Safety» (Безопасность при пересеченном движении сзади), чтобы включить функцию предотвращения столкновения с объектами, движущимися в поперечном направлении позади автомобиля, или снимите флажок, чтобы отключить ее.



ПРЕДУПРЕЖДЕНИЕ

При перезапуске двигателя функция предотвращения столкновения с объектами, движущимися в поперечном направлении позади автомобиля, всегда включается. Однако, если отключить эту функцию после перезапуска двигателя, водителю следует быть более внимательным и соблюдать правила безопасного управления автомобилем.



Информация

Настройки для системы предотвращения столкновения с объектами, движущимися в поперечном направлении позади автомобиля, включают настройки системы предупреждения об опасности столкновения с объектами, движущимися в поперечном направлении позади автомобиля, и системы предотвращения столкновения с объектами, движущимися в поперечном направлении позади автомобиля.

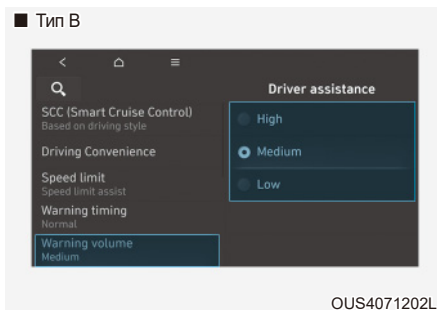
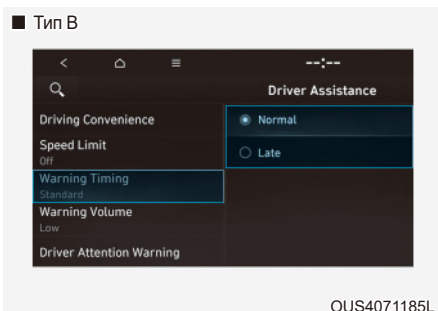
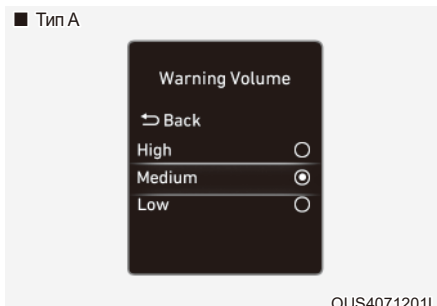
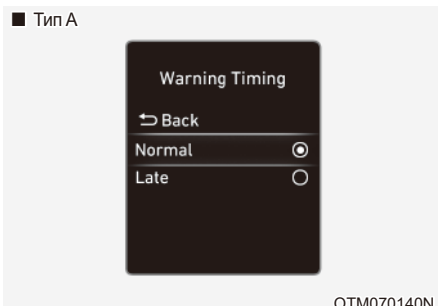

Таймер предупреждений

При работающем двигателе в меню «Settings» (Настройки) выберите пункт «Driver Assistance» (Помощь водителю) → «Warning Timing» (Таймер предупреждений) и настройте первоначальное время выдачи предупреждений для функции предотвращения столкновения с объектами, движущимися в поперечном направлении позади автомобиля.

В новом автомобиле для таймера предупреждений установлено значение «Normal» (Обычный). При изменении таймера предупреждений время выдачи предупреждения других систем помощи водителю может измениться.

Громкость предупреждений

При работающем двигателе в меню «Settings» (Настройки) выберите «Driver Assistance» (Помощь водителю) → «Warning Volume» (Громкость предупреждений) или «Sound» (Звук) → «Driver Assist Warning» (Предупреждения системы помощи водителю) → «Warning Volume» (Громкость предупреждений) и настройте громкость предупреждений для вспомогательной функции предотвращения лобового столкновения, выбрав одно из значений «High» (Высокая), «Medium» (Средняя) или «Low» (Низкая) для системы предотвращения столкновения с объектами, движущимися в поперечном направлении позади автомобиля.

Если изменить громкость предупреждения, громкость предупреждения других систем помощи водителю также может измениться.

ВНИМАНИЕ

- Настройки таймера и громкости предупреждения относятся ко всем функциям системы предотвращения столкновения с объектами, движущимися в поперечном направлении позади автомобиля
- Даже если для таймера предупреждения выбрано значение «Normal» (Обычный), когда автомобиль слева или справа приближается на высокой скорости, начальное время выдачи предупреждения может иметь слишком большую задержку.
- Выберите для таймера предупреждений значение «Late» (Позже), если трафик небольшой, а скорость движения низкая.

Информация

При повторном запуске двигателя для таймера и громкости предупреждения используются последние настройки.

Работа системы предотвращения столкновений с объектами, движущимися в поперечном направлении позади автомобиля

Предупреждение и управление

Система предотвращения столкновения с объектами, движущимися в поперечном направлении позади автомобиля выдаст предупреждение и поможет с управлением автомобилем с учетом степени риска столкновения: «Collision Warning» (Угроза столкновения!), «Emergency Braking» (Аварийное торможение) и «Stopping vehicle and ending brake control» (Остановка автомобиля и отключение системы управления торможением).



OPDEN060039

OUS4071105



©US4071147L

Угроза столкновения!

- Чтобы предупредить вас о приближающемся транспортном средстве сзади с левой/правой стороны, индикатор на наружном зеркале заднего вида будет мигать, а на приборной панели появится предупреждение. Одновременно будет звучать звуковой сигнал. Если включена камера заднего вида, на экране информационно-развлекательной системы появится предупреждение.

- Система предотвращения столкновения с объектами, движущимися в поперечном направлении позади автомобиля, работает при соблюдении всех следующих условий:
 - рычаг коробки передач переключен в положение «R» (задний ход);
 - скорость автомобиля ниже 8 км/ч (5 миль/ч);
 - приближающееся транспортное средство находится на расстоянии примерно 25 м (82 фута) слева или справа от вашего автомобиля
 - скорость приближающегося слева или справа транспортного средства выше 5 км/ч (3 миль/ч).

Информация

Если выполняются условия работы системы, при приближении транспортного средства слева или справа отобразится предупреждение, даже если скорость вашего автомобиля составляет 0 км/ч (0 миль/ч).



Аварийное торможение

- Чтобы предупредить вас о приближающемся транспортном средстве сзади с левой/правой стороны, индикатор на наружном зеркале заднего вида будет мигать, а на приборной панели появится предупреждение. Одновременно будет звучать звуковой сигнал. На экране информационно-развлекательной системы также появится предупреждение.

- Система предотвращения столкновения с объектами, движущимися в поперечном направлении позади автомобиля, работает при соблюдении всех следующих условий:
 - рычаг коробки передач переключен в положение «R» (задний ход);
 - скорость автомобиля ниже 8 км/ч (5 миль/ч);
 - приближающееся транспортное средство находится на расстоянии примерно 1,5 м (5 футов) слева или справа от вашего автомобиля;
 - скорость приближающегося слева или справа транспортного средства выше 5 км/ч (3 миль/ч).
- Чтобы избежать столкновения с приближающимися транспортными средствами слева и справа, применяется система аварийного торможения.



ПРЕДУПРЕЖДЕНИЕ

Торможение отключится в таких случаях:

- приближающееся транспортное средство находится за пределами диапазона обнаружения;
- приближающийся автомобиль проезжает позади вашего автомобиля;
- приближающееся транспортное средство не движется в сторону вашего автомобиля;
- скорость приближающегося автомобиля замедляется;
- водитель нажимает педаль тормоза с достаточной силой;

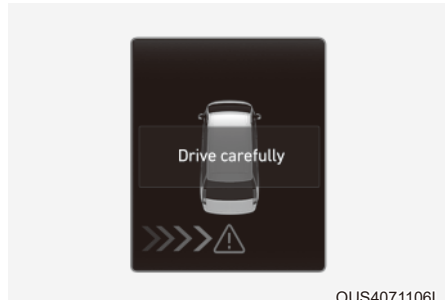

Остановка автомобиля и отключение системы управления торможением

- При остановке автомобиля из-за экстренного торможения на приборной панели появится предупреждающее сообщение «Drive carefully» (Едьте аккуратно).
- Для обеспечения безопасности водитель должен немедленно нажать на педаль тормоза и проверить окружающую обстановку.
- Система управления торможением отключится спустя примерно 2 секунды после остановки автомобиля из-за экстренного торможения.
- При экстренном торможении функция управления торможением системы предотвращения столкновения с объектами, движущимися в поперечном направлении позади автомобиля автоматически отключится, если водитель сильно нажмет на педаль тормоза.



ПРЕДУПРЕЖДЕНИЕ

При использовании системы предотвращения столкновения с объектами, движущимися в поперечном направлении позади автомобиля, соблюдайте указанные ниже меры предосторожности.

- Для вашей безопасности измените настройки после парковки автомобиля в безопасном месте.
- Если на экране отображается предупреждение либо звучит звуковой сигнал любой другой системы, предупреждение системы предотвращения столкновения с объектами, движущимися в поперечном направлении позади автомобиля, может не отображаться на экране, а ее звуковой сигнал может не звучать.
- Звуковое предупреждение системы предотвращения столкновения с объектами, движущимися в поперечном направлении позади автомобиля, можно не услышать в шумной обстановке.
- Система предотвращения столкновения с объектами, движущимися в поперечном направлении позади автомобиля, может не работать, если водитель применяет тормоз, чтобы избежать столкновения.
- Когда эта система работает, автомобиль может резко остановиться, что может привести к травмированию пассажиров и перемещению незакрепленных вещей. Всегда пристегивайте ремень безопасности и закрепляйте вещи.
- Даже если имеются какие-либо проблемы с системой предотвращения столкновения с объектами, движущимися в поперечном направлении позади автомобиля, основная тормозная система автомобиля будет работать нормально.
- Если система предотвращения столкновения с объектами, движущимися в поперечном направлении позади автомобиля, включена, функция управления торможением автоматически отключится, если водитель сильно нажмет на педаль газа.
- Данная система срабатывает не во всех ситуациях и не в состоянии предотвратить все столкновения.

- Функция предотвращения столкновения с объектами, движущимися в поперечном направлении позади автомобиля, может подавать предупреждение с задержкой или не подавать его вовсе в зависимости от дорожных условий и манеры управления автомобилем.
- Водитель несет ответственность за управление автомобилем. Не полагайтесь исключительно на систему предотвращения столкновения с объектами, движущимися в поперечном направлении позади автомобиля. Сохраняйте безопасную дистанцию торможения и при необходимости нажимайте на педаль тормоза для снижения скорости движения или остановки автомобиля.
- Никогда не проверяйте работу системы предотвращения столкновения с объектами, движущимися в поперечном направлении позади автомобиля, на людях, животных, предметах и т. п. Это может привести к серьезным травмам или смерти.



ВНИМАНИЕ

Корректность работы системы управления торможением зависит от состояния системы динамической стабилизации (ESC).

Предупреждение останется только, если:

- Включена сигнальная лампа ESC (электронного контроля устойчивости)
- система динамической стабилизации (ESC) выполняет какую-либо функцию.



Информация

Если торможение сопровождается срабатыванием системы предотвращения столкновения с объектами, движущимися в поперечном направлении позади автомобиля, водитель должен немедленно нажать педаль тормоза и проверить обстановку, окружающую автомобиль.

- Управление тормозом прекращается, когда водитель нажимает на педаль тормоза с достаточной силой.
- После переключения рычага передач в положение «R» (задний ход) управление тормозами срабатывает один раз при приближении автомобиля с левой или правой стороны.

Неисправности и ограничения функции предотвращения столкновения с объектами, движущимися в поперечном направлении позади автомобиля

Неисправность системы предотвращения столкновения с объектами, движущимися в поперечном направлении позади автомобиля

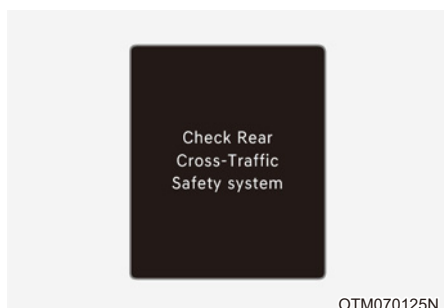

Если система предотвращения столкновения с объектами, движущимися в поперечном направлении позади автомобиля, работает некорректно, на приборной панели на несколько секунд появится сообщение «Check Rear Cross-Traffic Safety system(s)» (Проверить систему(ы) безопасности при пересеченном движении сзади) и загорится основной сигнальный индикатор (⚠). В этом случае рекомендуется как можно скорее обратиться к официальному дилеру HYUNDAI для проверки автомобиля.

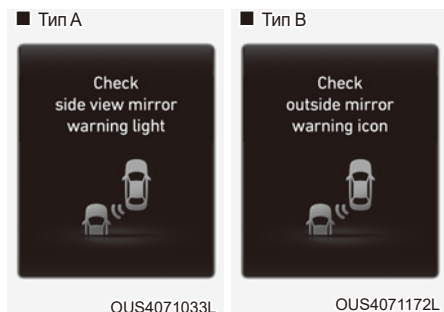

Если световой индикатор на наружном зеркале заднего вида работает неправильно, на приборной панели на несколько секунд появится сообщение «Check side view mirror warning light» или «Check outside mirror warning icon» (Проверить предупреждение наружных зеркал) и загорится основной сигнальный индикатор (⚠). В этом случае рекомендуется как можно скорее обратиться к официальному дилеру HYUNDAI для проверки автомобиля.

Система предотвращения столкновения с объектами, движущимися в поперечном направлении позади автомобиля, отключается

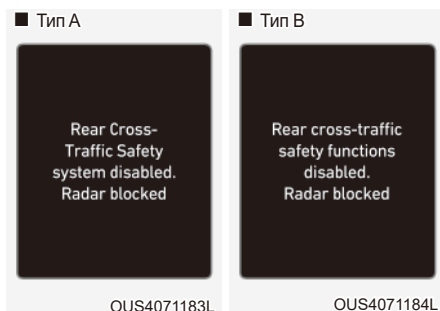

Если поверхность заднего бампера рядом с задним боковым радаром или датчиком покрыта каким либо веществом, например слоем снега или льда, или на автомобиле установлен прицеп либо навесной держатель, возможно ухудшение качества обнаружения объектов, а также временное ограничение функциональности или отключение функции предотвращения столкновения с объектами, движущимися в поперечном направлении позади автомобиля.

В этом случае система предотвращения столкновения с объектами, движущимися в поперечном направлении позади автомобиля, отключается. «Radar blocked» (Функция обеспечения безопасности при пересеченном движении сзади отключена. Радар загрязнен) (или «Rear cross-traffic safety functions disabled. Radar blocked» (Функции обеспечения безопасности при пересеченном движении сзади отключены. Радар загрязнен).

Система предотвращения столкновения с объектами, движущимися в поперечном направлении позади автомобиля, возобновит свою работу в нормальном режиме после того, как загрязнения, трейлер и т.п. будут удалены.

Если после удаления мешающих веществ или предметов система предотвращения столкновения с объектами, движущимися в поперечном направлении позади автомобиля, работает некорректно, рекомендуется проверить автомобиль у официального дилера HYUNDAI.



ПРЕДУПРЕЖДЕНИЕ

- Даже если на приборной панели не появляется предупреждающее сообщение, функция предотвращения столкновения с объектами, движущимися в поперечном направлении позади автомобиля, может работать неправильно.

- Функция предотвращения столкновения с объектами, движущимися в поперечном направлении позади автомобиля, может работать неправильно на участках, на которых после включения двигателя не удается обнаружить ни один объект (например, на открытой местности).



ВНИМАНИЕ

Перед установкой прицепа, навесного держателя и аналогичных средств отключите функцию предотвращения столкновения с объектами, движущимися в поперечном направлении позади автомобиля, либо же отцепите прицеп, навесной держатель и аналогичные средства для использования данной функции.

Ограничения в отношении системы предотвращения столкновения с объектами, движущимися в поперечном направлении позади автомобиля

Система предотвращения столкновения с объектами, движущимися в поперечном направлении позади автомобиля, может работать непредсказуемо в указанных ниже обстоятельствах.

- выезд с участков с густой растительностью;
- выезд с мокрых участков дорог;
- скорость приближающегося транспортного средства высокая или низкая.

Система управления торможением может не работать, от водителя требуется внимание в таких обстоятельствах:

- автомобиль сильно вибрирует на ухабистой дороге, неровной дороге или на дорожных «заплатах»;
- движение по скользкой поверхности, на которой имеется снег, лужи, гололед и т.п.;
- давление в шинах низкое, или шина повреждена;
- переделан тормоз;



Информация

Подробнее об ограничениях, касающихся заднего углового радара, см. в разделе «Вспомогательная система предотвращения столкновения в слепой зоне (BSA)» в этой главе.



ПРЕДУПРЕЖДЕНИЕ

- Движение рядом с транспортным средством или строительной конструкцией

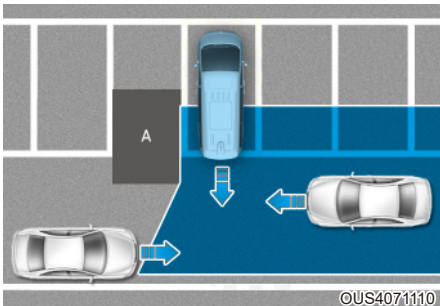

©US40711110

[A]: сооружение

Функция предотвращения столкновения с объектами, движущимися в поперечном направлении позади автомобиля, будет ограничена при движении рядом с транспортным средством или строительной конструкцией и может не обнаружить транспортное средство, приближающееся слева и справа. Если это произойдет, функция может не предупредить водителя или не применить тормоза, когда это будет необходимо.

Всегда следите за окружающей обстановкой при движении задним ходом.

- Движение в сложном паркинге

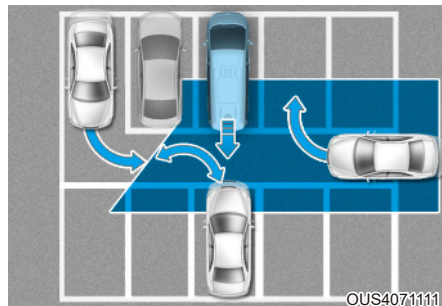

©US40711111

Система предотвращения столкновения с объектами, движущимися в поперечном направлении позади автомобиля, может обнаруживать транспортные средства, паркующиеся рядом с вашим автомобилем или отъезжающие от него (например, если транспортное средство, находящееся рядом с вашим автомобилем, отъезжает, паркуется или выезжает в область позади вашего автомобиля или если транспортное средство приближается к вашему автомобилю, выполняющему поворот, и т. п.). Если это произойдет, функция не всегда может выдавать предупреждение водителю и применять тормозную систему.

Всегда следите за окружающей обстановкой при движении задним ходом.

- Парковка автомобиля в диагональном направлении

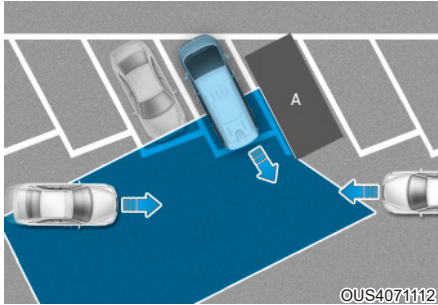

[A]: транспортное средство

Возможности функции предотвращения столкновения с объектами, движущимися в поперечном направлении позади автомобиля, могут быть ограничены при движении задним ходом в диагональном направлении, и она может не обнаружить транспортное средство, приближающееся слева и справа. Если это произойдет, функция может не предупредить водителя или не применить тормоза, когда это будет необходимо.

Всегда следите за окружающей обстановкой при движении задним ходом.

- Автомобиль находится на уклоне или рядом с ним

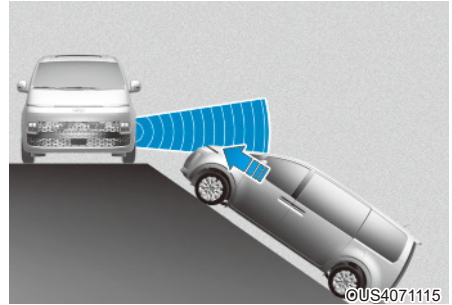

Функция предотвращения столкновения с объектами, движущимися в поперечном направлении позади автомобиля, может быть ограничена при движении автомобиля на подъеме или спуске (или рядом с ними) и может не обнаружить транспортное средство, приближающееся слева и справа. Если это произойдет, функция может не предупредить водителя или не применить тормоза, когда это будет необходимо.

Всегда следите за окружающей обстановкой при движении задним ходом.

- Подъезд к парковочному месту со строительной конструкцией

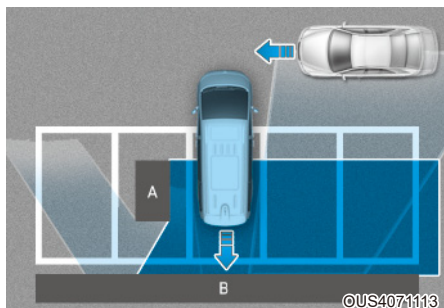

[A]: сооружение, [B]: стена

Система предотвращения столкновения с объектами, движущимися в поперечном направлении позади автомобиля, может обнаруживать транспортные средства, проезжающие перед вами, когда вы паркуетесь задним ходом в парковочное место со стеной или строительной конструкцией в тыльной или боковой области. Если это произойдет, функция не всегда может выдавать предупреждение водителю и применять тормозную систему.

Всегда следите за окружающей обстановкой при движении задним ходом.

- Парковка автомобиля задним ходом

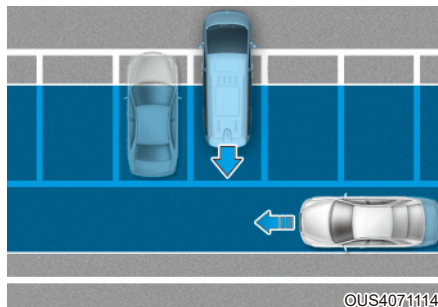

©US4071114

Функция предотвращения столкновения с объектами, движущимися в поперечном направлении позади автомобиля, может обнаруживать транспортные средства, проезжающие сзади вас, когда вы паркуетесь задним ходом на парковочное место. Если это произойдет, функция не всегда может выдавать предупреждение водителю и применять тормозную систему. Всегда следите за окружающей обстановкой при движении задним ходом.

ПРЕДУПРЕЖДЕНИЕ

- В случае буксировки прицепа или другого автомобиля рекомендуется отключить функцию предотвращения столкновения с объектами, движущимися в поперечном направлении позади автомобиля.
- Система предотвращения столкновения с объектами, движущимися в поперечном направлении позади автомобиля, может работать некорректно под воздействием сильных электромагнитных волн.
- Она может не работать в течение 15 секунд после запуска двигателя автомобиля или после инициализации задних угловых радаров.

СИСТЕМА ПОМОЩИ ПРИ ПАРКОВКЕ ЗАДНИМ ХОДОМ (PDW) (ПРИ НАЛИЧИИ)

Система помощи при парковке задним ходом может предупреждать водителя об обнаружении препятствия на определенном расстоянии при движении автомобиля задним ходом на низкой скорости.

Датчик обнаружения

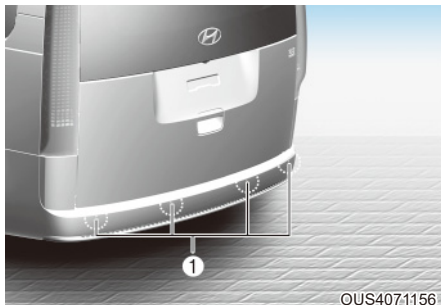

[1]: задние ультразвуковые датчики

Смотрите точное расположение датчиков обнаружения на иллюстрации выше.

Настройки системы предупреждения о расстоянии при парковке задним ходом Громкость предупреждений

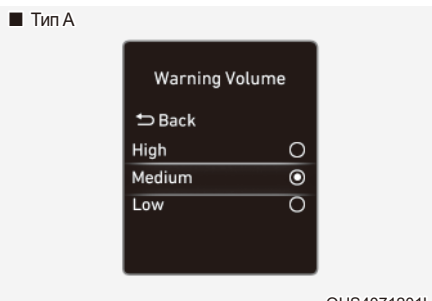

OUS4071201L

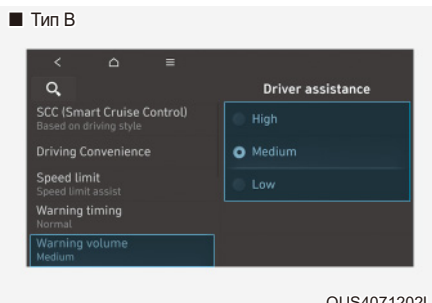

OUS4071202L

В информационно-развлекательной системе в меню «Settings» (Настройки) выберите пункт «Driver Assistance» (Помощь водителю) → «Warning Volume» (Громкость предупреждений) и настройте громкость предупреждений для системы помощи при парковке задним ходом, выбрав одно из значений «High» (Громко), «Medium» (Средне), «Low» (Тихо).

Если изменить громкость предупреждения, громкость предупреждения других систем помощи водителю также может измениться.

Работа системы предупреждения о расстоянии при парковке задним ходом

Использование кнопки

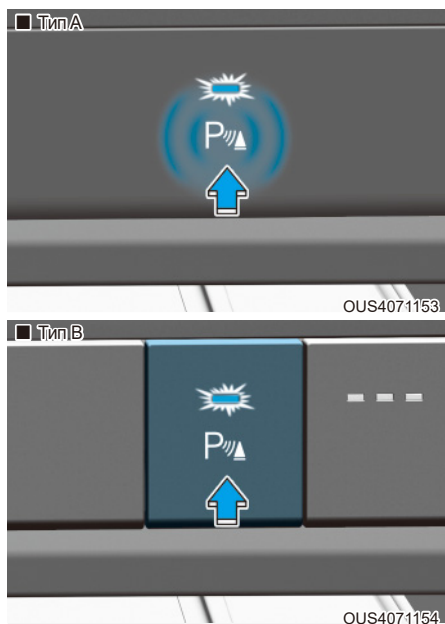

Кнопка безопасной парковки (при наличии)

- Нажмите кнопку безопасной парковки (P ) , чтобы включить систему предупреждения о расстоянии при парковке задним ходом. Чтобы выключить функцию, нажмите кнопку еще раз.
- Если система предупреждения о расстоянии при парковке задним ходом отключена (индикатор кнопки не светится), то при переводе рычага передач в положение «R» (Задний ход) система будет автоматически включена.

Система предупреждения о расстоянии при парковке задним ходом

- Система предупреждения о расстоянии при парковке задним ходом работает, когда рычаг переключения передач находится в положении «R» (задний ход).
- Система предупреждения о расстоянии при парковке задним ходом помогает обнаружить людей, животных или предметы сзади автомобиля, когда автомобиль движется назад со скоростью меньше 10 км/ч (6 миль/ч).

Дистанция до объекта	Индикатор предупреждения при заднем ходе	Предупреждающий звуковой сигнал
60-120 см (24-48 дюймов)		Время от времени включается зуммер
30-60 см (12-24 дюймов)		Учащенный сигнал
менее 30 см (12 дюймов)		Непрерывный сигнал

- Когда любой из ультразвуковых датчиков обнаруживает человека, животное или предмет в пределах своего рабочего диапазона, включается соответствующий световой индикатор. Одновременно с этим будет звучать звуковой сигнал.
- Если одновременно обнаружено более двух объектов, прозвучит звуковое предупреждение о ближайшем объекте.
- Форма установленной в автомобиле приборной панели может отличаться от показанной на рисунке.

Неисправности и меры предосторожности при использовании системы предупреждения о расстоянии при парковке задним ходом

Неисправности системы предупреждения о расстоянии при парковке задним ходом

После запуска двигателя и переключения рычага передачи в положение «R» (задний ход) раздастся звуковой сигнал, указывающий на то, что система предупреждения о расстоянии при парковке задним ходом работает корректно.

Если происходит одно или несколько указанных ниже событий, проверьте сначала, не поврежден ли ультразвуковой датчик и не заблокирован ли он посторонними веществами. Если система все еще не работает надлежащим образом, рекомендуется обратиться к официальному дилеру HYUNDAI для проверки системы.

- Звуковой сигнал не слышен.
- Зуммер подает прерывистый сигнал.
- На приборной панели появляется предупреждающее сообщение «Ultrasonic sensor error or blockage» (Ошибка или блокиров. ультразвуков. датчика).

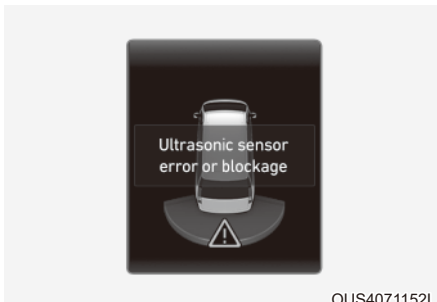

OUS4071152L



ПРЕДУПРЕЖДЕНИЕ

- Система предупреждения о расстоянии при парковке задним ходом – вспомогательная функция. Работа системы предупреждения о расстоянии при парковке задним ходом зависит от ряда факторов (включая условия окружающей среды). Водитель обязан всегда следить за обстановкой на экране заднего вида при парковке.
- Гарантия на новый автомобиль не распространяется на аварии или повреждения автомобиля, вызванные неисправностью системы предупреждения о расстоянии при парковке задним ходом.
- Будьте предельно внимательны, когда автомобиль движется вблизи каких-либо объектов, в частности, пешеходов, особенно детей. Некоторые типы объектов могут не регистрироваться ультразвуковыми датчиками. Это зависит от материала или размеров объекта, а также от расстояния до него. Все перечисленные факторы влияют на эффективность датчиков.

Ограничения системы предупреждения о расстоянии при парковке задним ходом

- Система предупреждения о расстоянии при парковке задним ходом может работать некорректно в перечисленных ниже условиях.
 - датчик обледенел;
 - поверхность датчика покрыта каким-либо веществом, например снегом или водой (система возобновит корректную работу после удаления этого вещества);
 - наружная температура слишком высокая или слишком низкая; датчик или его узел разобраны;
 - на поверхность датчика сильно надавили;
 - поверхность датчика поцарапана острым предметом;
 - на датчики или на область возле них была направлена струя моющего аппарата высокого давления.
- В системе помощи при парковке задним ходом может возникнуть сбой или неисправность в следующих ситуациях:
 - Сильный дождь или брызги воды
 - попадание струи жидкости на поверхность датчика;
 - влияние других датчиков;
 - снег или лед на поверхности датчика;
 - Движение по дорогам с неровной поверхностью, гравийному покрытию или лесистой местности
 - рядом с датчиком находятся предметы, излучающие ультразвуковые волны;
 - регистрационный знак автомобиля установлен в нестандартном месте;
 - изменена высота бампера автомобиля или положение установки датчика.
 - Установка оборудования или принадлежностей возле ультразвуковых датчиков.
- Датчик не обнаруживает такие предметы:
 - острые или тонкие предметы, такие как тросы, цепи или небольшие столбики;
 - объекты, которые поглощают звуковой сигнал, изучаемый датчиком, такие как ткани, губчатые материалы или снег;
 - объекты длиной менее 100 см (40 дюймов) или диаметром менее 14 см (6 дюймов).
 - Очень близко от ультразвуковых датчиков находятся пешеходы, животные или какие-либо предметы
- Если между датчиками находится препятствие, индикаторы системы предупреждения о расстоянии при парковке могут отображать информацию, не соответствующую реально обнаруженному расположению.
- В зависимости от скорости автомобиля или формы препятствия индикатор системы предупреждения о расстоянии при парковке может работать непоследовательно.
- Если требуется ремонт системы предупреждения о расстоянии при парковке задним ходом, рекомендуем как можно скорее обратиться к официальному дилеру HYUNDAI для проверки автомобиля.

СИСТЕМА ПРЕДУПРЕЖДЕНИЯ О РАССТОЯНИИ ПРИ ПАРКОВКЕ ПЕРЕДНИМ/ЗАДНИМ ХОДОМ (PDW) (ПРИ НАЛИЧИИ)

Система помощи при парковке передним и задним ходом помогает предупредить водителя об обнаружении препятствия на определенном расстоянии при движении автомобиля задним ходом на низкой скорости.

Датчик обнаружения

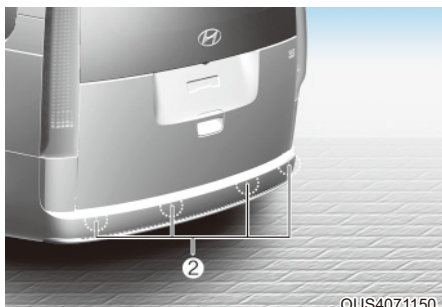
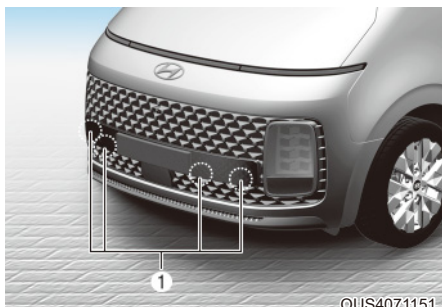

[1]: передние ультразвуковые датчики,
[2]: задние ультразвуковые датчики

Смотрите точное расположение датчиков обнаружения на иллюстрации выше.

Настройки системы предупреждения о расстоянии при парковке передним/задним ходом

Громкость предупреждений

■ Тип А

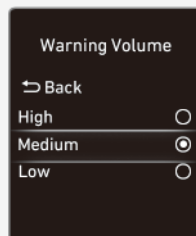

ОУС4071201L

■ Тип В

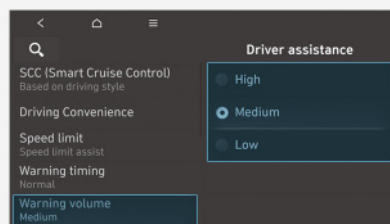

ОУС4071202L

На приборной панели или в информационно-развлекательной системе в меню «Settings» (Настройки) выберите пункт «Driver Assistance» (Помощь водителю) → «Warning Volume» (Громкость предупреждений) и настройте громкость предупреждений для системы предупреждения о расстоянии при парковке передним/задним ходом, выбрав одно из значений «High» (Громко), «Medium» (Средне), «Low» (Тихо).

Если изменить громкость предупреждения, громкость предупреждения других систем помощи водителю также может измениться.

Предупреждение о расстоянии при парковке — автоматический режим включен

Чтобы можно было использовать функцию автоматического включения системы предупреждения о расстоянии при парковке, на приборной панели или в информационно-развлекательной системе в меню «Settings» (Настройки) выберите пункты «Driver Assistance» (Помощь водителю) → «Parking Safety» (Безопасная парковка) → «Parking Distance Warning Auto On» (Автоматическое включение системы предупреждения о расстоянии при парковке).

Работа системы предупреждения о расстоянии при парковке передним/задним ходом

Использование кнопки

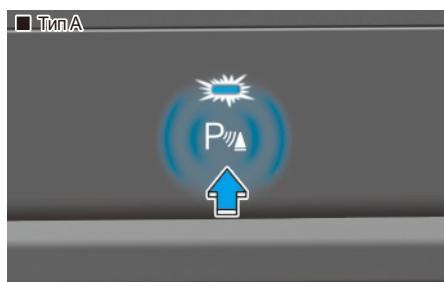

OUS4071153

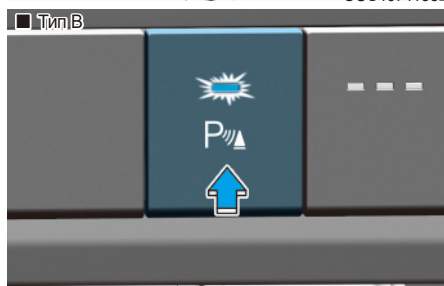

OUS4071154

Кнопка безопасной парковки

- Нажмите кнопку безопасной парковки (P \uparrow), чтобы включить систему предупреждения о расстоянии при парковке передним/задним ходом. Чтобы выключить функцию, нажмите кнопку еще раз.

- Если система предупреждения о расстоянии при парковке передним/задним ходом отключена (индикатор кнопки не горит), то при переводе рычага передач в положение «R» (задний ход) система будет автоматически включена.
- Когда система предупреждения о расстоянии при парковке передним и задним ходом включается, также включается световой индикатор на кнопке. Если скорость автомобиля превысит 20 км/ч (12 миль/ч), система предупреждения о расстоянии при парковке передним и задним ходом выключится (световой индикатор на кнопке также выключится).

Система предупреждения о расстоянии при парковке передним ходом

- Система предупреждения о расстоянии при парковке передним ходом работает, если выполнено хотя бы одно из указанных ниже условий.
 - Рычаг переключения передач переведен из положения «R» (задний ход) в положение «D» (передний ход) и включена система предупреждения о расстоянии при парковке задним ходом.
 - Рычаг переключения передач находится в положении «D» (передний ход) и светится индикатор кнопки «Parking Safety» (Безопасная парковка).
 - В меню «Settings» (Настройки) выбран пункт «Parking Distance Warning Auto On» (Автоматическое включение системы предупреждения о расстоянии при парковке) и рычаг переключения передач находится в положении «D» (передний ход).
- Система предупреждения о расстоянии при парковке передним ходом помогает обнаружить человека, животное или предмет впереди автомобиля, когда автомобиль движется назад со скоростью меньше 10 км/ч (6 миль/ч).
- Система предупреждения о расстоянии при парковке передним ходом не работает, если скорость автомобиля выше 10 км/ч (6 миль/ч), даже когда светится индикатор кнопки «Parking Safety» (Безопасность парковки). Система предупреждения о расстоянии при парковке передним ходом снова включается, если скорость автомобиля становится меньше 10 км/ч (6 миль/ч) и при этом светится индикатор кнопки «Parking Safety» (Безопасность парковки).
- Если установлен флажок «Parking Distance Warning Auto On» (Автоматическое включение системы предупреждения о расстоянии при парковке), индикатор кнопки «Parking Safety» (Безопасность парковки) будет по-прежнему светиться.

- Если флажок «Parking Distance Warning Auto On» (Автоматич. PDW (Предупр. парковочного сенсора)) снят и скорость автомобиля передним ходом превышает 20 км/ч (12 миль/ч), индикатор кнопки «Parking Safety» (Безопасность парковки) будет выключен. Даже если скорость автомобиля будет ниже 10 км/ч (6 миль/ч), система предупреждения о парковке передним ходом не включится.

Дистанция до объекта	Индикатор предупреждения при переднем ходе	Предупреждающий звуковой сигнал
60~100 см (24~40 дюймов)		Время от времени включается зуммер
30~60 см (12~24 дюймов)		Учащенный сигнал
менее 30 см (12 дюймов)		Непрерывный сигнал

- Когда любой из ультразвуковых датчиков обнаруживает человека, животное или предмет в пределах своего рабочего диапазона, включается соответствующий световой индикатор. Одновременно с этим будет звучать звуковой сигнал.
- Если одновременно обнаружено более двух объектов, прозвучит звуковое предупреждение о ближайшем объекте.
- Форма установленной в автомобиле приборной панели может отличаться от показанной на рисунке.

Система предупреждения о расстоянии при парковке задним ходом

- Система предупреждения о расстоянии при парковке задним ходом работает, когда рычаг переключения передач находится в положении «R» (задний ход).
- Система предупреждения о расстоянии при парковке задним ходом помогает обнаружить людей, животных или предметы сзади автомобиля, когда автомобиль движется назад со скоростью меньше 10 км/ч (6 миль/ч).
- Если автомобиль движется задним ходом со скоростью ниже 10 км/ч (6 миль/ч), и передний, и задний ультразвуковые датчики могут обнаруживать объекты. Тем не менее передние ультразвуковые датчики могут помочь обнаружить человека, животное или предмет, если последние находятся на расстоянии не более 60 см (24 дюйма) от датчиков.

Дистанция до объекта	Индикатор предупреждения при заднем ходе	Предупреждающий звуковой сигнал
60~120 см (24~48 дюймов)		Время от времени включается зуммер
30~60 см (12~24 дюймов)		Учащенный сигнал
менее 30 см (12 дюймов)		Непрерывный сигнал

- Когда любой из ультразвуковых датчиков обнаруживает человека, животное или предмет в пределах своего рабочего диапазона, включается соответствующий световой индикатор. Одновременно с этим будет звучать звуковой сигнал.
- Если одновременно обнаружено более двух объектов, прозвучит звуковое предупреждение о ближайшем объекте.
- Форма установленной в автомобиле приборной панели может отличаться от показанной на рисунке.

Неисправности и меры предосторожности при использовании системы предупреждения о расстоянии при парковке передним/задним ходом

Неисправности системы предупреждения о расстоянии при парковке передним/задним ходом

После запуска двигателя и переключения рычага передачи в положение «R» (задний ход) раздастся звуковой сигнал, указывающий на то, что система предупреждения о расстоянии при парковке передним/задним ходом работает корректно.

Если происходит одно или несколько указанных ниже событий, проверьте сначала, не поврежден ли ультразвуковой датчик и не заблокирован ли он посторонними веществами. Если система все еще не работает надлежащим образом, рекомендуется обратиться к официальному дилеру HYUNDAI для проверки системы.

- Звуковой сигнал не слышен.
- Зуммер подает прерывистый сигнал.
- На приборной панели появляется предупреждающее сообщение «Ultrasonic sensor error or blockage» (Ошибка или блокировка ультразвуковых датчика).

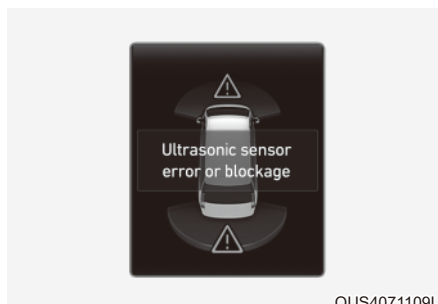



ПРЕДУПРЕЖДЕНИЕ

- Система предупреждения о расстоянии при парковке передним/задним ходом — вспомогательная функция. Работа системы предупреждения о расстоянии при парковке передним/задним ходом зависит от ряда факторов (включая условия окружающей среды). Водитель несет ответственность за контроль ситуации впереди и позади автомобиля перед выполнением парковочного маневра и в процессе парковки.
- Гарантия на новый автомобиль не распространяется на аварии или повреждения автомобиля, вызванные неисправностью системы предупреждения о расстоянии при парковке передним или задним ходом.
- Будьте предельно внимательны, когда автомобиль движется вблизи каких-либо объектов, в частности, пешеходов, особенно детей. Некоторые типы объектов могут не регистрироваться ультразвуковыми датчиками. Это зависит от материала или размеров объекта, а также от расстояния до него. Все перечисленные факторы влияют на эффективность датчиков.

Ограничения системы предупреждения о расстоянии при парковке передним/задним ходом

- Система предупреждения о расстоянии при парковке передним/задним ходом может работать некорректно в перечисленных ниже условиях:
 - датчик обледенел;
 - поверхность датчика покрыта каким-либо веществом, например снегом или водой (система возобновит корректную работу после удаления этого вещества);
 - экстремально высокая или низкая температура воздуха.
 - датчик или его узел разобраны;
 - на поверхность датчика сильно надавили или ударили ее твердым предметом;
 - поверхность датчика поцарапана острым предметом;
 - на датчики или на область возле них была направлена струя мощного аппарата высокого давления.

- В системе предупреждения о расстоянии при парковке передним и задним ходом может возникнуть сбой или неисправность в следующих ситуациях:
 - Сильный дождь или брызги воды
 - попадание струи жидкости на поверхность датчика;
 - влияние других датчиков;
 - снег на поверхности датчиков;
 - Движение по дорогам с неровной поверхностью, гравийному покрытию или лесистой местности
 - рядом с датчиком находятся предметы, излучающие ультразвуковые волны;
 - регистрационный знак автомобиля установлен в нестандартном месте;
 - изменена высота бампера автомобиля или положение установки датчика.
 - Установка оборудования или принадлежностей возле ультразвуковых датчиков.
- Датчик не обнаруживает такие предметы:
 - острые или тонкие предметы, такие как тросы, цепи или небольшие столбики;
 - объекты, которые поглощают звуковой сигнал, изучаемый датчиком, такие как ткани, губчатые материалы или снег;
 - объекты длиной менее 100 см (40 дюймов) или диаметром менее 14 см (6 дюймов).
 - Очень близко от ультразвуковых датчиков находятся пешеходы, животные или какие-либо предметы
- Если между датчиками находится препятствие, индикаторы системы предупреждения о расстоянии при парковке могут отображать информацию, не соответствующую реально обнаруженному расположению.
- В зависимости от скорости автомобиля или формы препятствия индикатор системы предупреждения о расстоянии при парковке может работать непоследовательно.
- Если требуется ремонт системы предупреждения о расстоянии при парковке передним/задним ходом, рекомендуем как можно скорее обратиться к официальному дилеру HYUNDAI для проверки автомобиля.

ДЕКЛАРАЦИЯ СООТВЕТСТВИЯ (ПРИ НАЛИЧИИ)

Радиочастотные компоненты соответствуют перечисленным ниже требованиям:

Фронтальный радар

■ Для Израиля

Ministry of Communication permit number:
51-71611

OANATEL233

■ Для Европы и других европейских территорий



Model : MRR-30

Hereby MRR-30 has been so constructed that it can be operated in at least one Member State without infringing applicable requirements of use of radio spectrum. (RED article 10.2)

Hereby, Mando Corp declares that the radio equipment type MRR-30 is in compliance with Directive 2014/53/EU.

The full text of the EU declaration of conformity is available at the following internet address:
<https://www.mando.com/rnd/rnd04.jsp>

OANATEL234

■ Для Тайваня



CCA19LP0500T9

(1) (1) 經型式認證合格之低功率射頻電機，非經許可，公司、商號或使用者均不得擅自變更頻率、加大功率或變更原設計之特性及功能。

(2) 低功率射頻電機之使用不得影響飛航安全及干擾合法通信；經發現有干擾現象時，應立即停用，並改善至無干擾時方得繼續使用。前項合法通信，指依電信法規定作業之無線電通信。

低功率射頻電機須忍受合法通信或工業、科學及醫療用電波輻射性電機設備之干擾。

OANATEL143

■ Для Сербии



■ Для Молдовы



■ Для Украины

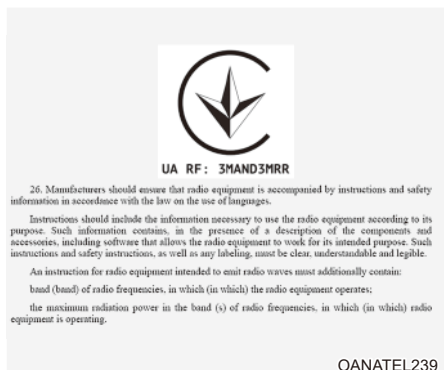

26. Manufacturers should ensure that radio equipment is accompanied by instructions and safety information in accordance with the law on the use of languages.

Instructions should include the information necessary to use the radio equipment according to its purpose. Such information contains, in the presence of a description of the components and accessories, including software that allows the radio equipment to work for its intended purpose. Such instructions and safety instructions, as well as any labeling, must be clear, understandable and legible.

An instruction for radio equipment intended to emit radio waves must additionally contain:

band (band) of radio frequencies, in which (in which) the radio equipment operates;

the maximum radiation power in the band (s) of radio frequencies, in which (in which) radio equipment is operating.

■ Для Омана



■ Для Бразилии



■ Для Объединенных Арабских Эмиратов

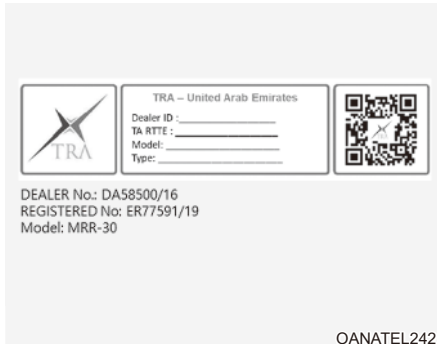

■ Для Мексики

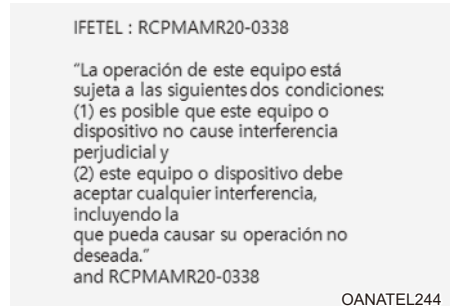

■ Для Ганы

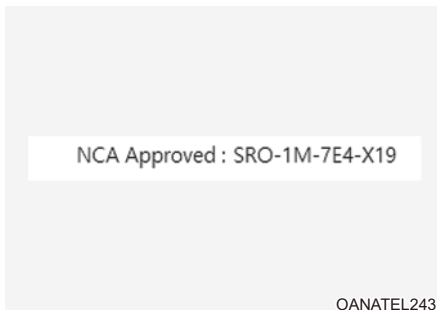

■ Для Аргентины



■ Для Парагвая



■ Для Филиппин

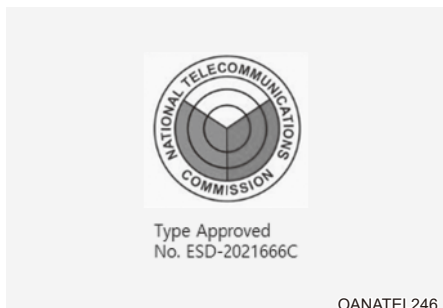

■ Для Сингапура

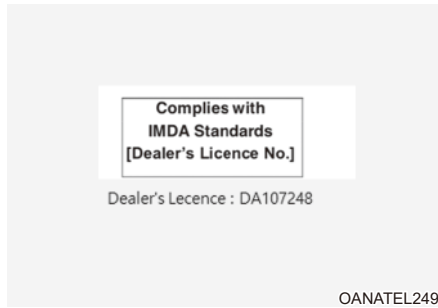

■ Для Малайзии



■ Для Узбекистана



■ Для России



■ Для Иордании

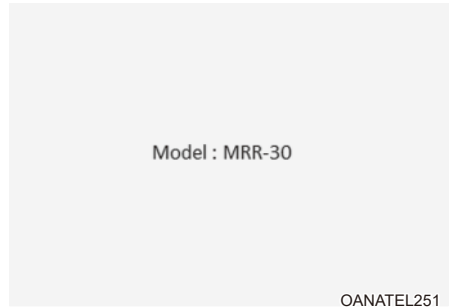

■ Для Бенина



■ Для Таиланда

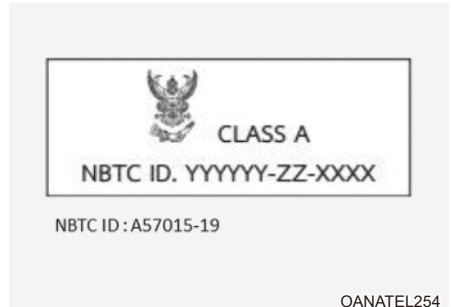

Задний угловой радар

■ Для Тайваня

電信法第 48 條, 低功率電波輻射性電機管理辦法

第十二條

經型式認證合格之低功率射頻電機, 非經許可, 公司、商號或使用者均不得擅自變更頻率、加大功率或變更原設計之特性及功能。

第十四條

低功率射頻電機之使用不得影響飛航安全及干擾合法通信; 經發現有干擾現象時, 應立即停用, 並改善至無干擾時方得繼續使用。

前項合法通信, 指依電信法規定作業之無線電通信。低功率射頻電機須忍受合法通信或工業、科學及醫療用電波輻射性電機設備之干擾。

©ANATEL069

■ Таиланд



เครื่องวิทยุคมนาคมนี้ ได้รับยกเว้น ไม่ต้องได้รับใบอนุญาตให้มี ใช้ซึ่งเครื่องวิทยุคมนาคมหรือตั้งสถานีวิทยุคมนาคมตามประกาศ กสทช. เรื่อง เครื่องวิทยุคมนาคม และสถานีวิทยุคมนาคมที่ได้รับยกเว้นไม่ต้องได้รับใบอนุญาตวิทยุคมนาคม ตามพระราชบัญญัติวิทยุคมนาคม พ.ศ. 2498



nanb. | โทรคมนาคม
กำกับดูแลเมื่อ: ๑๕:๓๐
Call Center 1200 (InetS)

©ANATEL111

■ Для Индонезии

67025/SDPPI/2020
11274



Peringatan terhadap pemindahan spesifikasi yang dapat menimbulkan gangguan bagi keselamatan dan kesehatan masyarakat terhadap lingkungan sekitarnya

OANATEL070

■ Для Малайзии



MCMC
CIDF17000143

OANATEL057

■ Для Сингапура

Complies with
IMDA Standards
DA105282

OANATEL068

■ Европа

Trade mark or Trade name : Hyundai Mobis
203, Teheran-ro, Gangnam-gu, Seoul, 06141, Republic
of Korea

Frequency : 76-77 GHz

Max EIRP(Peak) :

Normal Resolution 28.17 dBm

High Resolution : 29.18 dBm

The antenna(s) must be installed such that a minimum separation distance of at least 20 cm is maintained between the radiator (antenna) and all persons at all times. This device must not be co-located or operating in conjunction with any other antenna or transmitter.

Hereby, Hyundai Mobis Co.,Ltd declares that the radio equipment type MAR120 is in compliance with Directive 2014/53/EU.

The full text of the EU declaration of conformity is available at the following internet address: http://www.mobis.co.kr/upload/CE/MOBIS_MAR120_Radar.pdf

OANATEL112

■ Для України



UARF : 3MOBSR120

Hyundai Mobis Co., TOB
Гангнам-гу 203, Тегеран-ро
Сеул 06141

Республіка Корея
UNIT ASSY-RR CORNER RADAR
MAR120

Частотний діапазон: 76 – 77
ГГц

Потужність передачі: 28.17
дБм (макс.) EIRP, 29.18 дБм
(макс.) EIRP

справжнім Hyundai Mobis
Co., TOB заявляє, що тип
радіобладнання MAR120
відповідає Технічному
регламенту
радіобладнання;
повний текст декларації
про відповідність
доступний на вебсайті
за такою адресою:

http://www.mobis.co.kr/upload/CE/MOBIS_MAR120_Radar.pdf

OANATEL071

■ Молдова



■ Иордания

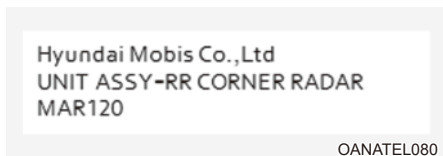

■ Объединенные Арабские Эмираты



■ Гана

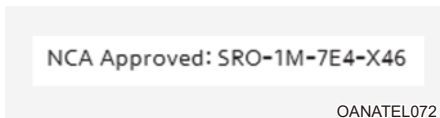

■ Сербия и Черногория



■ Замбия



■ Нигерия

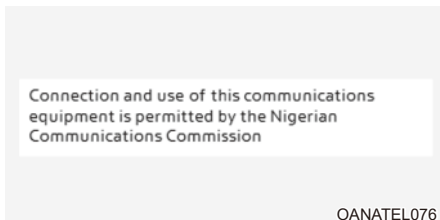

■ Марокко



■ Южноафриканская Республика



■ Россия



■ Оман

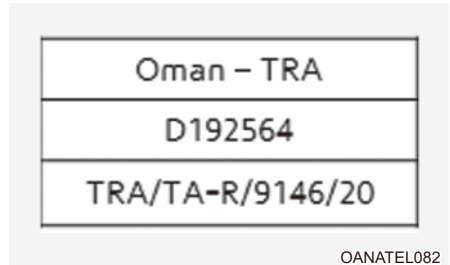

■ Израиль

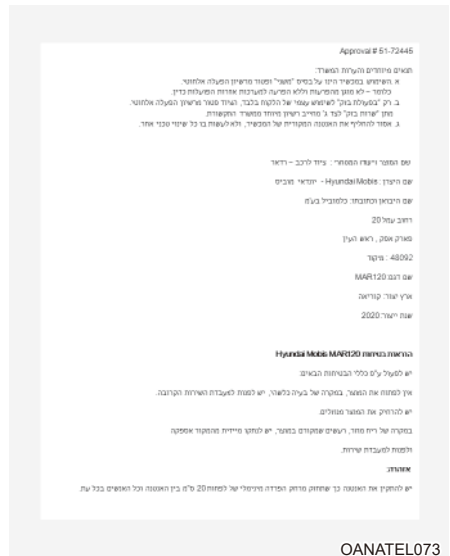

8. Чрезвычайные ситуации

Аварийная световая сигнализация	8-2
В случае непредвиденной ситуации во время движения	8-2
Если двигатель остановился во время движения	8-2
Если на перекрестке заглох двигатель	8-2
Если спустилась шина во время движения.....	8-3
Если не удастся запустить двигатель	8-3
Запуск двигателя от внешнего источника.....	8-4
Если двигатель перегревается	8-7
Система контроля давления в шинах (TPMS)	8-9
Проверка давления в шинах	8-9
Система контроля давления в шинах	8-10
Индикатор низкого давления в шинах	8-11
Указатель положения шины с низким давлением и давления в шинах	8-11
Индикатор неисправности системы TPMS (система контроля давления в шинах) ..	8-12
Замена шины, оборудованной системой TPMS	8-12
Если спустило колесо (запасного колеса).....	8-14
Домкрат и инструменты	8-14
Снятие и хранение запасного колеса	8-14
Замена колеса.....	8-16
Табличка на домкрате.....	8-21
Декларация о соответствии домкрата нормам ЕС.....	8-22
Буксировка	8-23
Услуги эвакуатора	8-23
Буксировочный крюк.....	8-24
Аварийная буксировка	8-25
Аварийный комплект	8-27
Огнетушитель.....	8-27
Аптечка.....	8-27
Знак аварийной остановки.....	8-27
Шинный манометр.....	8-27
Экстренный вызов эра-глонасс	8-28
Устройство ЭРА-ГЛОНАСС.....	8-29

АВАРИЙНАЯ СВЕТОВАЯ СИГНАЛИЗАЦИЯ



Световая аварийная сигнализация сообщает другим водителям о необходимости соблюдения предельной осторожности при нахождении вблизи данного транспортного средства.

Она должна использоваться всякий раз, когда выполняется аварийный ремонт или когда транспортное средство остановлено на обочине дороги.

Для включения/выключения световой аварийной сигнализации нажмите кнопку аварийной сигнализации; при этом кнопка «Engine Start/Stop» (запуск/останов двигателя) может находиться в любом положении. Кнопка световой аварийной сигнализации находится на центральной передней панели. Все указатели поворота мигают одновременно.

- Световая аварийная сигнализация может работать независимо от того, движется транспортное средство или остановлено.
- При включенной световой аварийной сигнализации сигналы поворота не работают.

В СЛУЧАЕ НЕПРЕДВИДЕННОЙ СИТУАЦИИ ВО ВРЕМЯ ДВИЖЕНИЯ

Если двигатель остановился во время движения

- Постепенно сбросьте скорость, двигаясь по прямой. Соблюдая осторожность, сверните с дороги в безопасное место.
- Включить световую аварийную сигнализацию.
- Попробуйте снова запустить двигатель. Если не удастся запустить двигатель транспортного средства, рекомендуется обратиться к официальному дилеру HYUNDAI или в другую организацию, оказывающую квалифицированные услуги.

Если на перекрестке заглох двигатель

Если двигатель заглох на перекрестке или пересечении дорог, то по возможности следует установить рычаг переключения передач в положение «N» (нейтраль) и выкатить транспортное средство в безопасное место.

Если спустилась шина во время движения

Если шина начинает спускаться во время движения:

- Уберите ногу с педали акселератора и дайте автомобилю замедлиться, двигаясь прямо вперед. Не тормозите сразу и не пытайтесь съехать с дороги, поскольку это может привести к потере управления автомобилем и, как следствие, к аварии. После замедления автомобиля до скорости, которая будет безопасной, осторожно затормозите и съезжайте с дороги. Съезжайте с дороги по возможности максимально дальше и припаркуйтесь на твердой ровной площадке. Если вы находитесь на разделенном шоссе, не выполняйте парковку в средней зоне между двумя полосами движения.
- После остановки автомобиля нажмите выключатель аварийной сигнализации, установите рычаг переключения передач в положение Р (парковка, автоматическая коробка передач) или в нейтральное положение (механическая коробка передач), активируйте стояночный тормоз и переведите ключ зажигания в положение LOCK/OFF.
- Все пассажиры должны выйти из автомобиля. Следите за тем, чтобы все они выходили из автомобиля с пассажирской стороны.
- При замене колеса должны соблюдаться инструкции, которые приводятся далее в этом разделе.

ЕСЛИ НЕ УДАЕТСЯ ЗАПУСТИТЬ ДВИГАТЕЛЬ

- Обязательно установите рычаг переключения передач в положение «N» (нейтраль) или «P» (парковка). Двигатель запустится только тогда, когда рычаг переключения передач находится в положении «N» (нейтраль) или «P» (парковка).
- Включите внутреннее освещение. Если свет тускнеет или гаснет при включении стартера, аккумулятор разряжен.
См. инструкции «Запуск двигателя от внешнего источника», приведенные в этом разделе.
- Проверьте уровень топлива и залейте топливо, в случае необходимости.

Если автомобиль по-прежнему не запускается, рекомендуется обратиться к официальному дилеру HYUNDAI.

К СВЕДЕНИЮ

Попытка пуска двигателя путем буксировки или толкания транспортного средства приведет к попаданию большого количества топлива в каталитический нейтрализатор, что может привести к повреждению системы снижения токсичности.

ЗАПУСК ДВИГАТЕЛЯ ОТ ВНЕШНЕГО ИСТОЧНИКА

Некорректный запуск от внешнего источника может представлять опасность. Во избежание серьезных травм или повреждения автомобиля следуйте процедуре запуска двигателя от внешнего источника, описанной в этом разделе. Если вы сомневаетесь в том, как правильно выполнить запуск двигателя от внешнего источника, мы настоятельно рекомендуем обратиться к техническому специалисту по обслуживанию или в службу автоэвакуации.



ПРЕДУПРЕЖДЕНИЕ

Для предотвращения вероятности **СЕРЬЕЗНОЙ ТРАВМЫ** или **СМЕРТИ** при выполнении работ рядом с аккумуляторной батареей или при ее обслуживании всегда следует принимать указанные далее меры предосторожности.



Перед началом работ с аккумуляторной батареей следует прочитать приведенные ниже инструкции.



Следует использовать защитные очки для защиты глаз от брызг электролита.



Запрещается пользоваться открытым огнем или курить в непосредственной близости от аккумуляторной батареи.



В элементах аккумуляторной батареи всегда присутствует легковоспламеняющийся газообразный водород, который может взорваться.



Аккумуляторные батареи должны храниться вне досягаемости детей.



Аккумуляторы содержат серную кислоту, которая очень агрессивна. Не допускайте попадания кислоты в глаза, на кожу или одежду.

Если кислота попала в глаза, промывайте их чистой водой в течение по меньшей мере 15 минут и немедленно обратитесь за медицинской помощью. При попадании кислоты на кожу тщательно промойте пораженный участок. Если вы почувствовали боль или жжение, немедленно обратитесь за медицинской помощью.

- При подъеме аккумулятора возможна утечка аккумуляторной кислоты, вызванная чрезмерным давлением на пластиковый корпус. Аккумулятор следует поднимать за ручку или руками, взяв его за противоположные углы.
- Не пытайтесь запустить двигатель от внешнего источника, если замерз электролит в установленной на транспортном средстве аккумуляторной батарее.
- **ЗАПРЕЩАЕТСЯ** производить зарядку аккумуляторной батареи, если она подключена к транспортному средству.
- Электрическая система зажигания работает под высоким напряжением. **ЗАПРЕЩАЕТСЯ** прикасаться к этим компонентам при работающем двигателе или кнопке «Engine Start/ Stop» (запуск/останов двигателя) в положении «ON» (Вкл.).

Процедура запуска двигателя от внешнего источника

1. Расположить транспортные средства на достаточно близком расстоянии друг от друга, чтобы длина кабелей для запуска от внешнего источника была достаточной.
2. Следует избегать контакта с вентиляторами и любыми другими движущимися деталями в моторном отсеке, даже если двигатель транспортного средства остановлен.
3. Выключите все электрические устройства, такие как радиоприемники, освещение, кондиционеры и т. д. Переключитесь в положение «Р» (автоматическая коробка) или нейтральное положение (механическая коробка) и задействуйте стояночный тормоз. Заглушите двигатели обоих автомобилей.
4. Откройте капот.

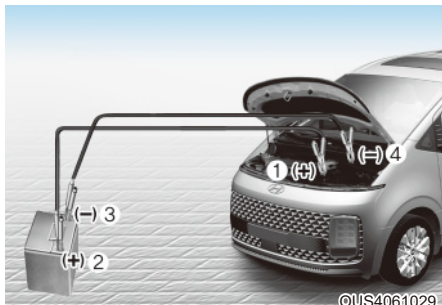

5. Подключите соединительные кабели точно в той последовательности, которая показана на рисунке. Сначала подключите один пусковой кабель к красному (положительному (+)) выводу для пуска от внешнего источника на вашем автомобиле (1).



ВНИМАНИЕ

Прежде чем запускать двигатель от внешнего источника, проверьте расположение положительного (+) и отрицательного (-) вывода во избежание неправильной полярности.

6. Второй конец кабеля подключается к красному (положительному (+)) выводу аккумуляторной батареи / выводу для пуска от внешнего источника на транспортном средстве с заряженной аккумуляторной батареей (2).
7. Подключите второй пусковой кабель к черному (отрицательному (-)) выводу аккумуляторной батареи/разъему для перемычки на транспортном средстве с заряженной аккумуляторной батареей (3).
8. Подключите другой конец второго пускового кабеля к черному (отрицательному (-)) выводу заземления корпуса на транспортном средстве с разряженной аккумуляторной батареей (4).
9. Не допускайте контакта соединительных кабелей ни с чем, кроме соответствующих клемм аккумулятора, выводов для пуска от внешнего источника или места заземления. Не наклоняйтесь над аккумуляторной батареей при установлении соединений.
10. Запустите двигатель на транспортном средстве с заряженной батареей и дайте ему поработать несколько минут с частотой вращения 2000 об/мин. Затем запустите вашу машину.
11. Дайте вашему автомобилю поработать не менее 30 минут на холостом ходу или во время движения, чтобы аккумулятор получил достаточный заряд для самостоятельного запуска после перезарядки полностью разряженной аккумуляторной батареи может потребоваться до 60 минут работы. Если автомобиль проработает меньше, аккумулятор может не запуститься.



ПРЕДУПРЕЖДЕНИЕ

Не подключайте пусковой кабель к отрицательному (-) разъему для перемычки разряженного аккумулятора. Искрение может привести к взрыву аккумулятора и последующей травме или повреждению автомобиля.

Если автомобиль не запускается после нескольких попыток, вероятно, ему требуется техобслуживание. В этом случае обратитесь за квалифицированной помощью. Если причина разрядки аккумулятора неясна, проверьте автомобиль у официального дилера HYUNDAI.

Отсоединять кабели для запуска от внешнего источника следует в обратной последовательности:

1. Отсоедините пусковой кабель от черного (отрицательного (-)) вывода заземления корпуса на транспортном средстве с разряженной аккумуляторной батареей (4).
2. Отсоединить другой конец пускового кабеля от черного (отрицательного (-)) вывода аккумуляторной батареи / вывода заземления корпуса на транспортном средстве с заряженной аккумуляторной батареей (3).
3. Отсоедините второй кабель от красного (положительного (+)) вывода аккумуляторной батареи / вывода для пуска от внешнего источника на транспортном средстве с заряженной аккумуляторной батареей (2).
4. Отсоедините другой конец кабеля от красного (положительного (+)) вывода для пуска от внешнего источника на транспортном средстве с разряженной аккумуляторной батареей (1).

Информация



Неправильно утилизированная аккумуляторная батарея может нанести вред окружающей среде и здоровью человека. Утилизировать аккумулятор нужно в соответствии с местным законодательством или нормативными актами.

К СВЕДЕНИЮ

Для предотвращения повреждения транспортного средства выполните указанные далее действия.

- Для пуска двигателя должен использоваться только 12-вольтный источник питания (аккумуляторная батарея или другой источник питания).
- Не пытайтесь выполнить пуск двигателя путем буксировки или толкания транспортного средства.

ПРЕДУПРЕЖДЕНИЕ

При запуске двигателя от внешнего источника не допускайте контакта положительного (+) и отрицательного (-) кабелей. Искрение может привести к травме.

ЕСЛИ ДВИГАТЕЛЬ ПЕРЕГРЕВАЕТСЯ

Если индикатор температуры указывает на перегрев, отмечается падение мощности, присутствует громкий свист или стук, то это может свидетельствовать о перегреве двигателя. В этом случае необходимо выполнить указанные далее действия.

1. Покиньте проезжую часть и остановите автомобиль при первой возможности сделать это без угрозы для безопасности.
2. Отсоединить другой конец пускового кабеля от черного (отрицательного (-)) вывода аккумуляторной батареи / вывода заземления корпуса на транспортном средстве с заряженной аккумуляторной батареей (3).
3. Если под автомобилем отмечаются следы утечки охлаждающей жидкости двигателя либо из-под капота идет пар, заглушите двигатель. Не открывайте капот, пока не прекратится утечка охлаждающей жидкости или выделение пара. Если утечки охлаждающей жидкости двигателя и выделения пара не отмечается, не глушите двигатель и проверьте, работает ли охлаждающий вентилятор двигателя. Если вентилятор не работает, выключите двигатель.

ПРЕДУПРЕЖДЕНИЕ



Для предотвращения серьезных травм не следует касаться при работающем двигателе движущихся частей, таких как вентилятор системы охлаждения и приводные ремни.

4. Проверьте, не вытекает ли охлаждающая жидкость из радиатора, шлангов или под автомобилем. (Если при движении автомобиля работала система кондиционирования воздуха, то холодная вода, стекающая из нее при остановке, не является признаком неисправности.)
5. Если из двигателя вытекает охлаждающая жидкость, рекомендуется немедленно остановить двигатель и обратиться за помощью к ближайшему официальному дилеру HYUNDAI.



ПРЕДУПРЕЖДЕНИЕ



Никогда не снимайте крышку бачка охлаждающей жидкости двигателя и/или крышку интеркулера с жидкостным охлаждением, а также пробку сливного отверстия, пока двигатель и радиатор не остынут.

Горячая охлаждающая жидкость и пар под давлением могут вырваться наружу и вызвать серьезные травмы.

Заглушите двигатель и подождите, пока он не остынет. Будьте крайне осторожны при снятии крышки бачка охлаждающей жидкости. Оберните ее толстой тканью и медленно поворачивайте против часовой стрелки. Отойдите назад, пока в системе охлаждения будет сбрасываться давление. Убедившись, что давление сброшено и продолжая вращение против часовой стрелки с помощью толстой ткани, снимите крышку.

6. Если причину перегрева определить не удастся, подождите, пока температура двигателя не вернется к норме. Затем, в случае падения уровня охлаждающей жидкости, аккуратно добавьте необходимое количество в бачок, чтобы уровень охлаждающей жидкости достиг отметки половины объема.
7. Продолжать движение требуется с осторожностью, обращая внимание на появление других признаков перегрева. Если снова происходит перегрев, рекомендуется обратиться к официальному дилеру HYUNDAI.



ВНИМАНИЕ

- **Значительные потери охлаждающей жидкости указывают на наличие утечек в системе охлаждения, поэтому рекомендуется обратиться к официальному дилеру HYUNDAI для проверки системы.**
- **Если двигатель перегрелся из-за низкого уровня охлаждающей жидкости, ее резкое добавление может привести к появлению трещин в двигателе. Чтобы предотвратить повреждения, охлаждающую жидкость следует добавлять медленно и в небольших количествах. Чтобы целиком заполнить систему охлаждения двигателя, может потребоваться несколько циклов доливки. При необходимости для выполнения этой задачи обратитесь к официальному дилеру HYUNDAI.**

СИСТЕМА КОНТРОЛЯ ДАВЛЕНИЯ В ШИНАХ (TPMS)

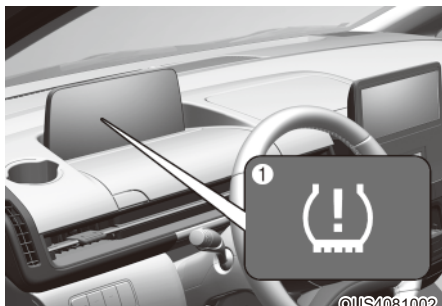

- (1) Индикатор низкого давления в шинах/неисправности TPMS
- (2) Указатель положения шины с низким давлением и давления в шинах (отображается на ЖК-дисплее).

Проверка давления в шинах

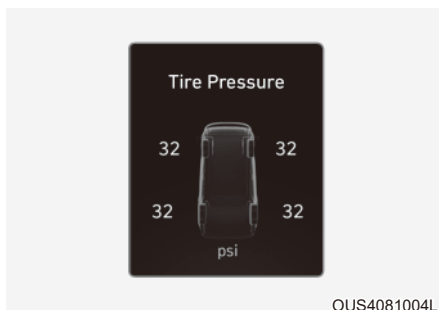

- Давление в шинах можно проверить в меню просмотра сервисной информации на приборной панели.
 - **См. раздел «Режимы просмотра» в главе 4.**
 - Давление в шинах отображается через несколько минут поездки после первого запуска автомобиля.
 - Если давление в шинах не отображается, когда автомобиль стоит на месте, то на дисплее выводится сообщение «Drive to display» (Отображение при движении). После поездки проверьте давление в шинах.
 - Отображаемые значения давления в шинах могут отличаться от измеренных с помощью манометра.
 - В меню «Settings» (Настройки) на экране информационно-развлекательной системы можно изменить единицы измерения давления шин. Выберите:
 - «Setup» (Настройка) → «General Settings» (Общие настройки) → «Unit» (Единицы измерения) → «Tire Air Pressure Unit» (Единицы измерения давления воздуха в шинах) → «psi/kPa/bar» (фунт/кв. дюйм / кПа / бар).
- Дополнительные сведения см. в отдельном поставляемом с автомобилем руководстве по информационно-развлекательной системе.**

Система контроля давления в шинах



ПРЕДУПРЕЖДЕНИЕ

Избыточное или недостаточное давление может уменьшить срок службы шины, негативно повлиять на управляемость транспортного средства и привести к внезапному разрыву шины, который может стать причиной потери управления и дорожно-транспортного происшествия.

Проверять следует каждую шину, включая запасную (при наличии); шины проверяются раз в месяц, в холодном состоянии, и при необходимости накачиваются до давления, рекомендованного производителем автомобиля, которое указано на табличке с характеристиками автомобиля или на этикетке с давлением в шинах. (Если на автомобиль установлены шины, размер которых отличается от указанного на табличке с техническими характеристиками или на этикетке с давлением в шинах, нужно определить, какое для них требуется давление.)

В качестве дополнительной меры безопасности автомобиль оснащен системой контроля давления в шинах (TPMS), благодаря чему при существенном падении давления в одной или нескольких шинах загорается соответствующий индикатор. Если загорается индикатор низкого давления в шинах, при первой же возможности необходимо остановиться, проверить состояние шин и подкачать их до нужного давления. При движении на шинах с недостаточным давлением возможен их перегрев и разрыв.

Кроме того, при недостаточном давлении в шинах увеличивается расход топлива и сокращается срок службы протектора, а также могут ухудшиться управляемость и тормозные характеристики автомобиля.

Обратите внимание, что использование системы TPMS не означает отсутствие необходимости правильного обслуживания шин или поддержания в них надлежащего давления, даже если снижение давления недостаточно для срабатывания индикатора низкого давления в шинах системы TPMS.

Автомобиль также оснащен индикатором неисправности системы TPMS, который сигнализирует о неполадках в ее работе. Индикатор неисправности системы TPMS совмещен с сигналом низкого давления воздуха в шинах. Если система определяет наличие неисправности, то этот сигнал мигает приблизительно одну минуту, а затем горит постоянно. Данная последовательность повторяется при каждом запуске автомобиля, пока не будет устранена неисправность.

Когда горит этот индикатор неисправности, система может не определить низкое давление в шинах или не сообщить о нем. Неполадки с системой TPMS могут возникнуть по разным причинам, в том числе вследствие установки на автомобиль сменных или новых шин или дисков, не позволяющих системе TPMS функционировать правильно.

После замены одной или нескольких шин или дисков на автомобиле всегда проверяйте состояние индикатора неисправности системы TPMS, чтобы убедиться в том, что сменные или новые шины или диски не влияют на правильность работы системы TPMS.

К СВЕДЕНИЮ

Обратитесь к ближайшему авторизованному дилеру HYUNDAI и проверьте систему в случае возникновения одной из указанных ниже ситуаций.

- 1. Индикатор низкого давления в шинах/неисправности системы TPMS не загорается в течение 3 секунд после переключения кнопки «Engine Start/Stop» (запуск/останов двигателя) в положение «ON» (Вкл.) или запуска двигателя.**
- 2. Индикатор неисправности системы TPMS мигает в течение примерно 1 минуты, а затем горит непрерывно.**
- 3. Сигнал положения шины с низким давлением горит непрерывно.**



Индикатор низкого давления в шинах

Указатель положения шины с низким давлением и давления в шинах



OUS4081005L

Если загораются индикаторы системы контроля давления в шинах, а на ЖК-дисплей приборной панели выводится предупреждающее сообщение, то в одной или нескольких шинах отмечается значительное падение давления. Сигнал положения шины с низким давлением указывает, в какой именно шине отмечается значительное падение давления с помощью включения соответствующего индикатора.

Если загорелся один из индикаторов, немедленно сбросьте скорость, избегайте крутых поворотов и рассчитывайте на увеличение тормозного пути. При первой же возможности остановитесь и проверьте состояние шин. Подкачайте шины до уровня давления, указанного на табличке с техническими характеристиками автомобиля или на этикетке с давлением в шинах, которая находится на внешней панели центральной стойки со стороны водителя.

Если до станции технического обслуживания далеко или шина не держит давление, следует заменить колесо запасным.

Индикатор низкого давления в шинах продолжит гореть, а индикатор неисправности системы TPMS может мигать в течение одной минуты (когда транспортное средство движется примерно 10 минут на скорости выше 25 км/ч (15,5 миль/ч)), а затем продолжит гореть до тех пор, пока вы не устраните низкое давление в шине или не замените ее.



ВНИМАНИЕ

Зимой или в холодную погоду индикатор низкого давления в шинах может загореться, если регулировка уровня давления в шинах выполнялась в теплую погоду. Это не означает, что система TPMS вышла из строя, так как при низких температурах пропорционально снижается и давление в шинах.

При въезде автомобиля из зоны высокой температуры в зону низкой или наоборот либо при значительном повышении или понижении температуры окружающей среды следует проверять давление в шинах и корректировать его до рекомендуемого уровня.



ПРЕДУПРЕЖДЕНИЕ

Опасность пониженного давления

Слишком низкое давление в шинах может привести к потере управления автомобилем и увеличению тормозного пути.

Продолжение движения при низком давлении в шинах может привести к перегреву и механическому разрушению шин.



Индикатор неисправности системы TPMS (система контроля давления в шинах)

В случае неисправности системы контроля давления в шинах индикатор неисправности системы будет мигать приблизительно в течение одной минуты и затем начнет гореть непрерывно.

Рекомендуется как можно скорее проверить систему у официального дилера HYUNDAI.

К СВЕДЕНИЮ

В случае неисправности в системе TPMS индикатор положения шины с низким давлением не будет отображаться даже при недостаточном давлении в шинах автомобиля.

К СВЕДЕНИЮ

Индикатор неисправности системы TPMS будет мигать примерно в течение одной минуты, а затем гореть постоянно, если автомобиль находится вблизи линий электропередач или радиопередатчиков, таких как полицейские участки, правительственные или государственные учреждения, радиовещательные станции, военные объекты, аэропорты, ретрансляционные вышки и т. д.

Кроме того, индикатор неисправности системы TPMS может загораться при использовании цепей противоскольжения или электронных устройств, таких как компьютеры, зарядные устройства, устройства дистанционного запуска, системы навигации и т. д. Это может помешать нормальной работе системы TPMS.

Замена шины, оборудованной системой TPMS

Если у вас спустило колесо, загораются сигнал низкого давления в шине и сигнал положения этой шины. Рекомендуем как можно скорее отремонтировать спущенное колесо у официального дилера HYUNDAI или установить запасное колесо.

К СВЕДЕНИЮ

Рекомендуется не использовать для ремонта и/или накачивания шины низкого давления средство для ремонта проколов, не одобренное официальным дилером HYUNDAI, или его аналог, указанный для вашего автомобиля. Герметик для шин, не одобренный официальным дилером HYUNDAI или его аналог, указанный для вашего автомобиля, может повредить датчик давления в шинах.

Запасное колесо (при наличии) не оснащено датчиком контроля давления в шине. При замене шины с низким давлением или спущенной шины на запасную индикатор низкого давления остается включенным. Кроме того, индикатор неисправности системы TPMS загорается после мигания в течение одной минуты, если автомобиль едет со скоростью выше 25 км/ч (15,5 миль/ч) в течение примерно 10 минут.

После того как оригинальная шина, оснащенная датчиком контроля давления, будет накачана до рекомендованного уровня давления и установлена на автомобиле, индикатор низкого давления в шинах и индикатор неисправности системы TPMS погаснут в течение нескольких минут после начала движения.

Если индикаторы не погаснут через несколько минут, рекомендуется обратиться к официальному дилеру HYUNDAI.

Каждое колесо оснащено датчиком давления, который установлен в шине сразу за ниппелем (кроме запасного колеса). Необходимо использовать колеса с системой TPMS. Рекомендуется, обслуживать шины у официального дилера HYUNDAI.

Падение давления в шине не всегда можно определить путем визуального осмотра. Для измерения давления в шинах всегда используйте качественный манометр. Обратите внимание, что значение давления в горячей (от езды) шине будет более высоким, чем в холодной.

Выражение «холодная шина» означает, что автомобиль простаивал в течение 3 часов или проехал менее 1,6 км (1 милю) за этот 3-часовой период.

Дайте шине остыть, прежде чем измерять в ней давление. Перед тем как накачивать шину до рекомендуемого давления, убедитесь, что она была холодной.



ПРЕДУПРЕЖДЕНИЕ

- Система TPMS не предназначена для оповещения о внезапном повреждении шины, вызванном внешними факторами, например, острыми предметами на дороге.
- Если автомобиль на дороге становится неустойчивым, немедленно снимите ногу с педали газа, плавно и с небольшим усилием нажмите на педаль тормоза и медленно остановите автомобиль в безопасном месте на обочине.



ПРЕДУПРЕЖДЕНИЕ

Изменение, модификация или отключение компонентов системы контроля давления в шинах (TPMS) может отрицательно сказаться на способности системы предупреждать водителя о низком давлении в шинах и/или о наличии неисправностей в системе TPMS.

Изменение, модификация или отключение компонентов системы контроля давления в шинах (TPMS) может стать причиной аннулирования гарантии на данную систему автомобиля.



ПРЕДУПРЕЖДЕНИЕ

Для Европы

- Запрещается производить модификацию транспортного средства, так как это может повлиять на функциональность системы TPMS.
- Доступные на рынке колеса не оснащены датчиками TPMS.

Для обеспечения безопасности рекомендуется использовать детали для замены от официального дилера HYUNDAI.

- Если вы используете колеса, представленные на рынке, используйте датчик TPMS, одобренный официальным дилером HYUNDAI, или его аналог, одобренный для вашего автомобиля. Если автомобиль не оснащен датчиками TPMS или система TPMS работает неправильно, вы можете не пройти техосмотр в вашей стране.

ЕСЛИ СПУСТИЛО КОЛЕСО (ПРИ НАЛИЧИИ, ЗАПАСНОГО КОЛЕСА)

ПРЕДУПРЕЖДЕНИЕ

Замена шины может представлять опасность. Для снижения риска получения серьезных травм с вероятным смертельным исходом должны соблюдаться приведенные в этом разделе инструкции.

ВНИМАНИЕ

Будьте осторожны при использовании рукоятки домкрата, избегая контакта с плоским торцом. Плоский торец имеет острые края, которыми можно порезаться.

Домкрат и инструменты

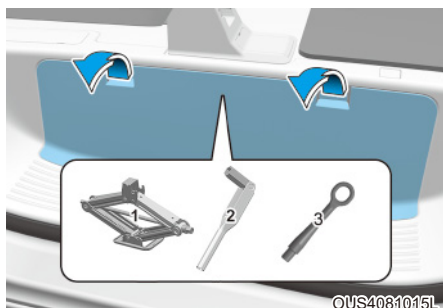

1. Домкрат
2. Балонный ключ
3. Буксировочный крюк

Домкрат и балонный ключ хранятся в отсеке для хранения под сиденьем переднего пассажира (водителя).

Домкрат предназначен только для аварийной замены колеса.

Инструкции по поднятию на домкрате

Домкрат предназначен только для аварийной замены колеса.

Храните домкрат надлежащим образом, чтобы он не «гремел» во время движения автомобиля.

Следуйте инструкциям по поднятию на домкрате, чтобы снизить вероятность получения травм.

Снятие и хранение запасного колеса

Запасное колесо хранится под днищем автомобиля, прямо под багажным отделением.



Порядок снятия запасного колеса (тип А):

1. Откройте дверь багажного отделения.
2. Найдите и снимите пластиковую крышку шестигранного болта с помощью монеты или шлицевой отвертки.

Порядок снятия запасного колеса (тип В):

1. Откройте дверь багажного отделения.
2. Найдите резиновую заглушку (крышку) и выньте ее руками.

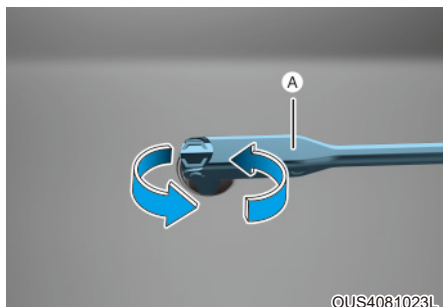

3. Поставьте колесный гаечный ключ (А) на болт.
4. Ослабьте болт так, чтобы можно было опустить запасное колесо.
Вращайте баллонный ключ против часовой стрелки до тех пор, пока запасное колесо не коснется земли.
5. После того как запасное колесо ляжет на землю, продолжайте вращать баллонный ключ против часовой стрелки, извлеките запасное колесо из-под автомобиля. Не вращайте ключ слишком быстро, поскольку это может повредить держатель запасного колеса.

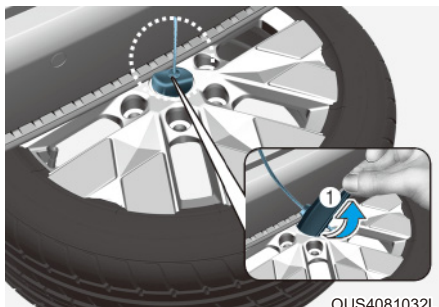

6. Проденьте направляющую фиксатора (1) через центральное отверстие запасного колеса.

Хранение запасного колеса:

1. Уложите колесо на землю ниппелем вверх.
2. Разместите колесо под автомобилем, проденьте направляющую фиксатора и цепь через центральное отверстие колеса.
3. Вращайте ключ по часовой стрелке до щелчка.



ВНИМАНИЕ

Необходимо правильно совместить направляющую фиксатора запасного колеса с его центральным отверстием, чтобы колесо не стучало при движении.

В противном случае запасное колесо может сорваться с держателя и стать причиной дорожно-транспортного происшествия.

Замена колеса



ПРЕДУПРЕЖДЕНИЕ

При подъеме домкратом транспортное средство может соскользнуть или перевернуться, что может стать причиной серьезной травмы или смерти. Соблюдайте следующие меры предосторожности:

- Запрещается находиться под транспортным средством, которое опирается на домкрат.
- **НИКОГДА** не пытайтесь поменять колесо на полосе движения. Прежде чем приступить к замене колеса, **ВСЕГДА** полностью отведите автомобиль с дороги на ровное место на обочине, вдали от движущегося транспорта. Если нет возможности найти твердое ровное место вне дороги, вызовите эвакуатор, чтобы получить помощь.
- Необходимо использовать только тот домкрат, который входит в комплект автомобиля.
- Домкрат для поднятия транспортного средства должен устанавливаться **ТОЛЬКО** в специально предназначенных для этого местах и **НИКОГДА** не должен устанавливаться под бамперы или другие части транспортного средства.
- Двигатель поднятого домкратом транспортного средства должен быть остановлен.
- Никто не должен находиться в транспортном средстве, если оно поднято с помощью домкрата.
- Необходимо следить за тем, чтобы дети находились на достаточном расстоянии от дороги и от транспортного средства.

Замена колеса должна производиться в следующей последовательности:

1. Остановите транспортное средство на ровной твердой поверхности.
2. Установите рычаг переключения передач в положение «Р» (автоматическая коробка передач) или на нейтраль (механическая коробка передач), активируйте стояночный тормоз и поверните ключ зажигания в положение «LOCK/OFF» (Блокировка/выкл).
3. Включите аварийную сигнализацию.
4. Достаньте из транспортного средства балонный ключ, домкрат, рукоятку домкрата и запасное колесо.



[A]: блок

5. Блокируйте расположенные по диагонали переднее и заднее колесо напротив подлежащего замене колеса.



OUS4081025L

6. Ослабьте против часовой стрелки на один оборот гайки крепления колеса, но не откручивайте их полностью, пока колесо не будет поднято над землей.



OUS4081027L

8. Вставьте рукоятку в домкрат и поверните ее по часовой стрелке, поднимая автомобиль, пока колесо не оторвется от земли. Убедитесь, что поднятое домкратом транспортное средство устойчиво.

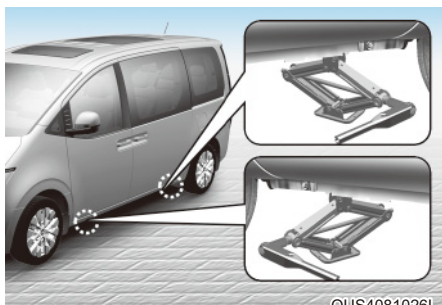

OUS4081026L

7. Установите домкрат в заданное подъемное положение под кузовом (ближайшее к заменяемому колесу). Подъемные положения представляют собой пластины с двумя прорезями, приваренные к кузову. Не устанавливайте домкрат в других положениях или частях автомобиля. Это может привести к повреждению боковых уплотнительных накладок или других частей автомобиля.

9. Ослабьте гайку крепления колеса с помощью балонного ключа и открутите ее от руки.

Снимите колесо со шпилек и положите его плашмя на землю, чтобы оно не укатилось. Чтобы установить на ступицу запасное колесо, совместите отверстия в диске со шпильками и посадите на них колесо. Если вам не удастся этого сделать, немного наклоните колесо и совместите верхнее отверстие в диске с верхней шпилькой. Покачивая колесо вперед-назад, посадите его на остальные шпильки.



ПРЕДУПРЕЖДЕНИЕ

Диски колес могут иметь острые кромки. Обращайтесь с ними осторожно, чтобы избежать серьезных травм. Перед тем как ставить колесо на место, убедитесь в том, что на ступице или диске нет загрязнений (грязи, гудрона, гравия и т.п.), которые могут препятствовать плотному прилеганию диска колеса к ступице.

Удалите имеющиеся загрязнения. Если монтажные поверхности ступицы и диска соприкасаются неплотно, то гайки крепления могут раскрутиться, что приведет к потере колеса. При потере колеса автомобиль может потерять управление. Это может стать причиной получения тяжелых травм или гибели.

10. Чтобы установить колесо на место, насадите его на шпильки, установите на шпильки гайки и туго затяните их пальцами. Гайки устанавливаются сужающейся стороной внутрь. Покачайте колесо, проверяя надежность его посадки, а затем снова максимально туго затяните гайки пальцами.
11. Опустите автомобиль на землю, поворачивая баллонный ключ против часовой стрелки.



12. Затяните гайки с помощью баллонного ключа в указанном порядке. Выполните повторный контроль затяжки каждой гайки. После замены шин рекомендуется как можно скорее затянуть колесные болты с необходимым моментом затяжки у официального дилера HYUNDAI. **Момент затяжки колесных болтов: 11–13 кгс·м (79–94 фунт-сила-фута).**

При наличии шинного манометра следует проверить давление воздуха в шине (инструкции по измерению давления в шинах см. в разделе «Шины и колеса» в главе 2). Если давление ниже или выше рекомендуемого, на низкой скорости доведите автомобиль до ближайшей станции технического обслуживания и отрегулируйте его в шинах до нужного уровня. После проверки или корректировки давления всегда устанавливайте колпачок обратно на ниппель. Если колпачок не установить на место, возможна утечка воздуха из шины. Если вы потеряли колпачок, как можно скорее купите и установите новый. После замены колеса закрепите спущенное колесо и спрячьте на место домкрат и инструменты.

К СВЕДЕНИЮ

После установки запасного колеса при первой возможности проверьте давление воздуха в его шине. Отрегулируйте его до рекомендуемого значения.



ВНИМАНИЕ

На этом транспортном средстве используются шпильки и гайки крепления колес с метрической резьбой. Во время замены шин убедитесь, что установлены те же гайки, которые были сняты. При необходимости замены гаек крепления колес убедитесь, что они имеют метрическую резьбу, чтобы не повредить шпильки. Также убедитесь, что колесо закреплено на ступице надлежащим образом. За помощью рекомендуется обращаться к авторизованному дилеру HYUNDAI.



ПРЕДУПРЕЖДЕНИЕ

Шпильки колес

Если шпильки повреждены, то они теряют способность удерживать колесо. Это может привести к потере колеса и столкновению, в результате которого можно получить тяжелые травмы.

Если какое-либо оборудование, такое как домкрат, гайки крепления колес, шпильки или любое другое оборудование, повреждено или находится в ненадлежащем состоянии, не следует пытаться производить замену колеса. В этом случае должна быть вызвана помощь.

Использование компактных запасных колес (при наличии)

Компактное запасное колесо предназначено только для аварийного использования. Передвигаться на компактном запасном колесе всегда следует с осторожностью и с соблюдением мер безопасности.



ПРЕДУПРЕЖДЕНИЕ

Для предотвращения повреждения компактного колеса и последующей потери управления с вероятной аварией:

- Компактное запасное колесо должно использоваться только в чрезвычайных обстоятельствах.
- Скорость транспортного средства не должна превышать 80 км/ч (50 миль/ч).
- Недопустимо превышать максимальную нагрузку или грузоподъемность, указанную на боковой стенке компактного запасного колеса.
- Запрещается использовать компактное запасное колесо постоянно. Необходимо как можно скорее выполнить ремонт или замену оригинальной шины, чтобы предотвратить повреждение компактного запасного колеса.

При использовании компактного запасного колеса на транспортном средстве:

- После установки компактного запасного колеса проверьте в нем давление. Компактное запасное колесо следует накачать до давления 420 кПа (60 фунтов/кв. дюйм).
- В случае установки компактного запасного колеса не следует пользоваться услугами автоматических моек.
- Компактное запасное колесо не должно использоваться на других транспортных средствах, поскольку оно предназначено только для этого транспортного средства.
- Ресурс шины до износа протектора компактного запасного колеса короче ресурса обычной шины. Регулярно осматривайте компактное запасное колесо, при износе шины замените ее шиной того же размера и конструкции, устанавливаемой на тот же диск.
- Запрещается использовать более одного компактного запасного колеса за один раз.
- Если на транспортном средстве установлено компактное запасное колесо, буксировка им прицепа запрещена.

i Информация

При ремонте и повторной установке оригинальной шины и колеса на автомобиль необходимо правильно настроить крутящий момент гаек крепления колес. Правильный момент затяжки колесных болтов: 11-13 кгс·м (79-94 фунт-сила-фута).

К СВЕДЕНИЮ

Для предотвращения повреждения компактного запасного колеса и транспортного средства:

- Двигаться следует на достаточно низкой скорости, в зависимости от состояния дороги, чтобы избежать различных опасностей, таких как выбоины или грязь.
- Не наезжайте на препятствия. Диаметр шины компактного запасного колеса меньше диаметра обычной шины, в результате чего дорожный просвет уменьшается примерно на 25 мм (1 дюйм).
- Не устанавливайте цепи противоскольжения на компактное запасное колесо. Из-за уменьшенного размера колеса цепь сядет на него неплотно.
- Не устанавливайте шину компактного запасного колеса на другие колеса. Для установки на компактное запасное колесо не должны использоваться стандартные шины, зимние шины, декоративные колпаки или облицовочные кольца.

Табличка на домкрате

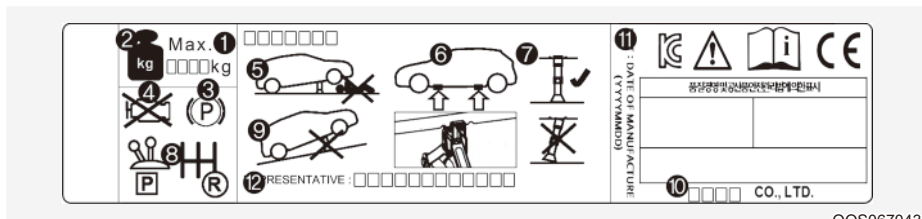

OOS067043

Фактическая табличка на домкрате в автомобиле может отличаться от изображенной на рисунке. Более подробную информацию см. на наклейке, прикрепленной к домкрату.

1. Модель
2. Максимальная допустимая нагрузка
3. При использовании домкрата задействуйте стояночный тормоз.
4. При использовании домкрата заглушите двигатель.
5. Запрещается находиться под транспортным средством, которое опирается на домкрат.
6. Предусмотренные места установки под рамой.
7. При подъеме транспортного средства основание домкрата должно быть расположено вертикально под точкой подъема.
8. На транспортных средствах с механической коробкой передач включите передачу заднего хода, на транспортных средствах с автоматической коробкой передач переключите рычаг в положение «Р» (парковка).
9. Домкрат должен опираться на прочную ровную поверхность.
10. Производитель домкрата
11. Дата выпуска
12. Наименование и адрес производителя

Декларация о соответствии домкрата нормам ЕС

EG-Konformitätserklärung
EC Declaration of Conformity

Hiermit erklären wir,
We herewith declare,

Changjie Runhan Auto Accessory Co., Ltd
East of High-Technological Development Zone, Changjia Habei
PEOPLE'S REPUBLIC OF CHINA

daß die nachfolgend bezeichnete Maschine aufgrund ihrer Konzipierung und Bauart sowie in der von uns in Verkehr gebrachten Ausführung den einschlägigen grundlegenden Sicherheits- und Gesundheitsanforderungen der EG-Richtlinien entspricht.

That the following machine complies with the appropriate basic safety and health requirements of the EC Directive based on its design and type, as brought into circulation by us.

Bei einer nicht mit uns abgestimmten Änderung der Maschine verliert diese Erklärung ihre Gültigkeit.

In case of alteration of the machine, not agreed upon by us, this declaration will lose its validity

Bezeichnung der Maschine: Mechanical jack/Scissor jack
Machine Description:

Maschinentyp: --
Machine Type:

Handelsmarke: --
Trade name:

Maschinen-Nr.: 09110-CG000
Serial Number:

Einschlägige EG-Richtlinien: EG-Maschinenrichtlinie 2006/42/EG
Applicable EC Directives: EC Machinery Directive: 2006/42/EC

Angewandte harmonisierte Normen: EN 1494:2000(A1):2008
Applicable Harmonized Standards:

Herstellerunterschrift/Datum:
Authorized Signature/Date:

Angaben zum Unterzeichner:
Title of Signatory:

This Declaration of Conformity has been prepared by TÜV Product Service. A specimen of this product meets the requirements of conformity test carried out by TÜV Product Service according with the applicable standards under the mentioned directives.

Diese Konformitätserklärung wurde vom TÜV Product Service vorbereitet. Ein Muster dieses Produktes hat die Anforderungen der Konformitätsprüfung erfüllt. Diese Prüfung wurde beim TÜV Product Service aufgrund der zutreffenden Vorschriften der genannten Richtlinien durchgeführt.

TÜV Product Service Prüfbericht Nr./ TÜV Product Service report reference no.: 704361329780000
Date/Datum: 30. APRIL 2020
Revision: 0

扫描全能王 创建

OUS4081033L

БУКСИРОВКА

Услуги эвакуатора

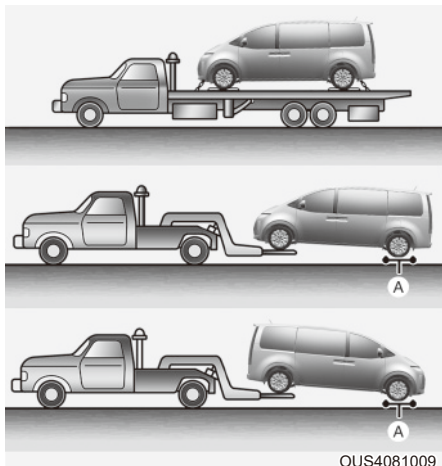

OUS4081009

[A]: подкатная тележка

Если необходимо отбуксировать автомобиль, рекомендуется обратиться к официальному дилеру компании HYUNDAI или в эвакуаторную службу.

Для предотвращения повреждения автомобиля необходимо соблюдать соответствующие процедуры погрузки и буксировки. Рекомендуется использовать колесные тележки или безбортовую платформу.

Буксировка транспортных средств с приводом 2WD допустима, когда передние колеса находятся на земле (без подкатных тележек), а задние колеса подняты.

Если любое из колес или компонентов подвески повреждено, или если транспортное средство буксируется с задними колесами на земле, под задними колесами должна использоваться подкатная тележка.

В случае буксировки эвакуатором, когда подкатные тележки не используются, всегда должна подниматься задняя часть транспортного средства, а не передняя.

Для буксировки полноприводных транспортных средств необходимо использовать подъемники для колес, подкатные тележки или платформы, на которых все четыре колеса оторваны от земли.

К СВЕДЕНИЮ

Запрещается поднимать автомобиль за узел буксировки или кузов, а также части шасси. В противном случае автомобиль может быть поврежден.



ВНИМАНИЕ

- **Не производите буксировку на тросе. Используйте колесный подъемник или безбортовую платформу.**



OUS4081012

- **Недопустима буксировка транспортного средства, если передние колеса касаются земли. Это может вызвать повреждение транспортного средства.**

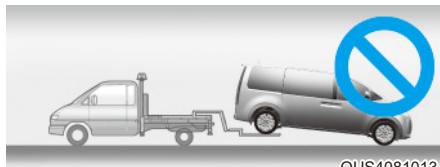

OUS4081013

Если автомобиль буксируется без колесных тележек, выполните действия, указанные далее.

1. Перед выключением двигателя отпустите электронный стояночный тормоз.
2. Переключите кнопку «Engine Start/Stop» (запуск/останов двигателя) в положение «OFF» (Выкл.).
3. Переключите рычаг передачи в положение «N» (нейтраль), нажав кнопку разблокировки «P» (необходимо снять крышку) при нажатии на педаль тормоза. **Более подробная информация приводится в разделе «Автоматическая коробка передач» в главе 6.**
4. Переключите кнопку «Engine Start/Stop» (запуск/останов двигателя) в положение «ACC» (Выкл.).



ВНИМАНИЕ

Если не переключить рычаг передач в положение «N» (нейтраль), можно испортить коробку передач.

Буксировочный крюк

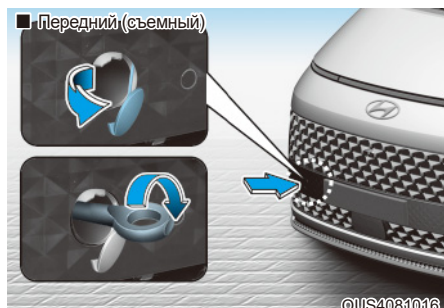

1. Откройте дверь багажного отделения и достаньте буксирный крюк из ящика для инструментов.
2. Снимите крышку с отверстия.
 - Нажмите на нижнюю часть крышки отверстия на бампере.

3. Установите буксировочный крюк, закрутив его до упора по часовой стрелке в отверстие.
4. После завершения использования выкрутите буксировочный крюк и установите на место крышку.

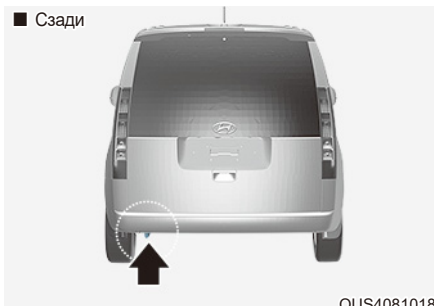

К СВЕДЕНИЮ

Ненадежно закрепленный буксировочный крюк может привести к повреждению автомобиля и деформации соответствующих узлов и деталей.



ВНИМАНИЕ

Убедитесь в надежности крепления буксировочного крюка. В противном случае в процессе буксировки его может вырвать из крепежного узла, что приведет к аварии или серьезным травмам.

Аварийная буксировка

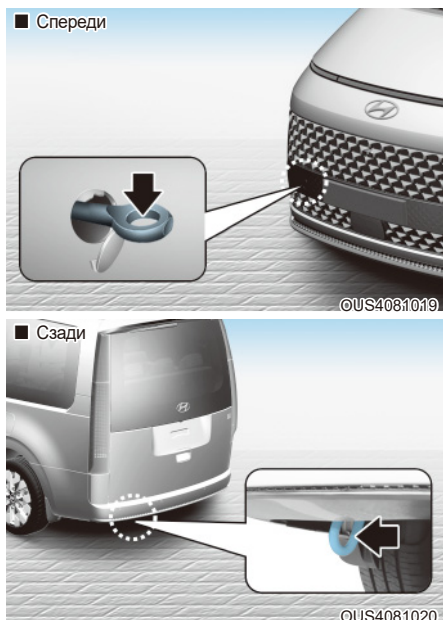

В случае необходимости буксировки рекомендуется обратиться к официальному дилеру HYUNDAI или в коммерческую службу эвакуации автомобилей.

Если в аварийной ситуации невозможно вызвать эвакуатор, в качестве временного средства автомобиль можно отбуксировать за трос или цепь, прикрепив их к переднему или заднему буксировочному крюку.

Соблюдайте максимальную осторожность при буксировке автомобиля с помощью троса или цепи. В автомобиле должен находиться водитель, который будет управлять рулем и тормозами.

Буксировка таким способом допускается только по дорогам с твердым покрытием, на короткую дистанцию и на низкой скорости. Кроме того, колеса, оси, силовой агрегат, рулевой механизм и тормоза должны находиться в хорошем рабочем состоянии.

⚠ ВНИМАНИЕ

При буксировке автомобиля водитель должен находиться внутри транспортного средства для рулевого управления и торможения. Пассажиры, кроме водителя, не должны находиться в автомобиле.

При аварийной буксировке всегда должны выполняться следующие действия:

- Переключите кнопку «Engine Start/Stop» (запуск/останов двигателя) в положение «ACC» (питание на доп. устройства), чтобы рулевое колесо не было заблокировано.
- Установите рычаг переключения передач в положение «N» (нейтраль).
- Отпустите стояночный тормоз.
- Нажимать педаль тормоза придется с большим усилием, чем обычно, так как эффективность торможения будет пониженной.
- Для управления рулем потребуется затрачивать больше усилий, поскольку система гидроусилителя руля будет в нерабочем состоянии.
- В качестве тягача должно использоваться более тяжелое транспортное средство.
- Между водителями обоих транспортных средств должна поддерживаться связь.
- Перед аварийной буксировкой необходимо убедиться в исправном состоянии буксировочного крюка.
- Надежно прикрепите к крюку буксировочный трос или цепь.
- Не допускайте резких рывков. Прикладывайте усилие равномерно.

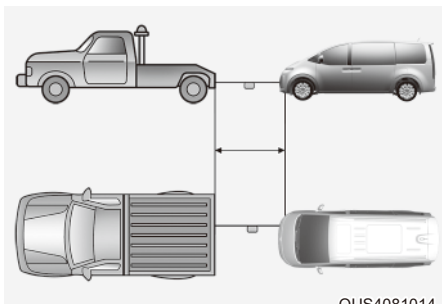

OUS4081014

- Используйте буксировочный трос или цепь длиной менее 5 м (16 футов). Посередине троса или цепи закрепите кусок белой или красной ткани (шириной около 30 см (12 дюймов)) заметный для других участников движения.
- При буксировке трос или цепь должны оставаться в натянутом состоянии.
- Перед буксировкой проверьте автоматическую коробку передач на наличие утечек, заглянув под автомобиль. Если в автоматической коробке передач имеются утечки, то следует использовать безбортовую платформу или буксировочную тележку.

К СВЕДЕНИЮ

Разгоняйте или замедляйте автомобиль медленно и плавно, сохраняя натяжение буксировочного троса или цепи в начале и в процессе движения автомобиля, в противном случае можно повредить буксировочные крюки и сам автомобиль.

К СВЕДЕНИЮ

Для предотвращения повреждения транспортного средства при буксировке:

- При использовании буксировочных крюков всегда тяните прямо вперед. Не следует прилагать боковые или вертикальные усилия.
- Не следует использовать буксировочные крюки для вытаскивания транспортного средства из грязи, песка и т.п., из которых транспортное средство не может выехать самостоятельно.
- Скорость транспортного средства должна быть ограничена до 15 км/ч, а расстояние буксировки не должно превышать 1,5 км (1 миль) во избежание повреждения АКПП.
- Скорость буксировки не должна превышать 25 км/ч (15 миль/ч), а расстояние буксирования — 20 км (12 миль) (для механической коробки передач)

АВАРИЙНЫЙ КОМПЛЕКТ (ПРИ НАЛИЧИИ)

В вашем автомобиле имеется аварийный комплект, предназначенный для использования в чрезвычайной ситуации.

Огнетушитель

При наличии небольшого возгорания для его тушения может использоваться огнетушитель. Для этого необходимо выполнить указанные далее действия.

1. Вытащите предохранительную чеку наверху огнетушителя, предотвращающую случайное нажатие ручки.
2. Направьте сопло на основание пламени.
3. Встаньте на расстоянии около 2,5 м (8 футов) от огня и нажмите ручку, чтобы разрядить огнетушитель. Если вы отпустите ручку, разрядка огнетушителя прекратится.
4. Водите соплом из стороны в сторону по основанию пламени. После тушения пожара тщательно осмотрите место возгорания, поскольку оно может загореться вновь.

Аптечка

Предназначена для оказания первой помощи. В состав входят ножницы, перевязочный материал, лейкопластырь и т. д.

Знак аварийной остановки

Знак аварийной остановки должен быть установлен на дороге для предупреждения приближающихся транспортных средств при чрезвычайных ситуациях, например, когда автомобиль припаркован на обочине из-за неисправности.

Шинный манометр (при наличии)

В результате ежедневного использования давление в шинах незначительно снижается, и его необходимо периодически восстанавливать. Обычно это не указывает на утечку и является нормальным износом. Всегда проверяйте давление в холодных шинах, поскольку с повышением температуры давление в шинах увеличивается.

Для проверки давления в шинах должны быть выполнены следующие действия:

1. Открутите колпачок ниппеля, который расположен на ободке колеса.
2. Прижмите манометр к ниппелю. Прижимайте манометр плотно, поскольку в противном случае воздух из шины будет постепенно выходить.
3. При сильном нажатии (без выпуска воздуха) будет выполнено измерение.
4. По показанию манометра можно определить фактическое давление воздуха в шинах.
5. Отрегулируйте давление в шинах в соответствии с указанными значениями. См. раздел «Шины и колеса» в главе 2.
6. Установите колпачок ниппеля на место.

ЭКСТРЕННЫЙ ВЫЗОВ ЭРА-ГЛОНАСС (ПРИ НАЛИЧИИ)

На данном автомобиле установлено устройство* вызова экстренных служб, подключенное к системе «ЭРА-ГЛОНАСС». Система ЭРА-ГЛОНАСС — это автоматизированная система вызова экстренных оперативных служб при дорожно-транспортном или ином** происшествии на автомобильных дорогах Российской Федерации.

Данная система позволяет в случае необходимости связаться с оператором Единой дежурно-диспетчерской службы (ЕДДС) в случае какого-либо происшествия на автомобильных дорогах РФ. Система ЭРА-ГЛОНАСС, с учетом условий, установленных в данном Руководстве по эксплуатации Автомобиля, а также в Сервисной книжке к Автомобилю, передает минимальный набор данных в Единую дежурно-диспетчерскую службу, в т.ч. такие, как местоположение автомобиля, модель автомобиля, код VIN (идентификационный номер автомобиля).

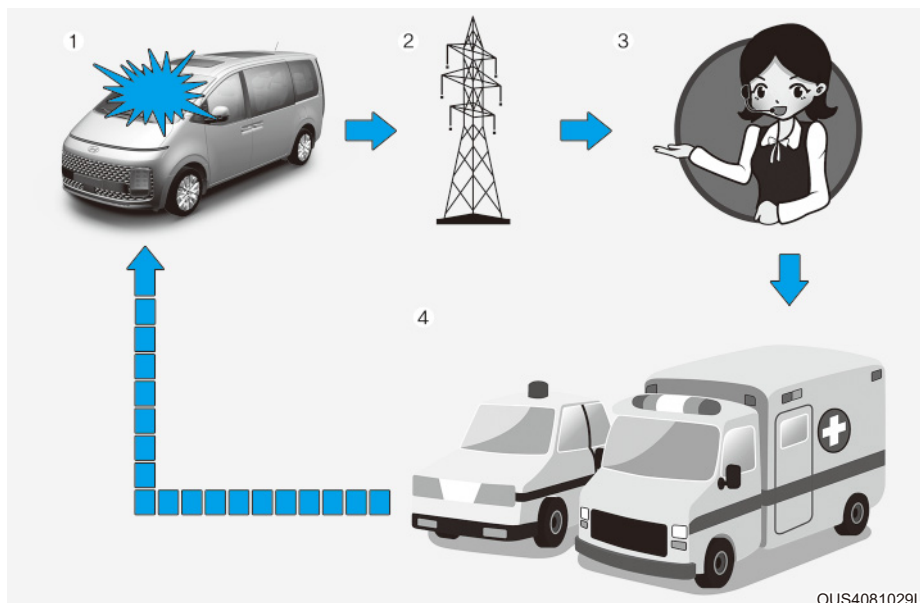

OUS4081029L

1. Дорожно-транспортное происшествие
2. Беспроводная связь
3. Единая дежурно диспетчерская служба (ЕДДС)
4. Спасение

* ПОД УСТРОЙСТВОМ ЭРА-ГЛОНАСС В ДАННОМ РУКОВОДСТВЕ ПО ЭКСПЛУАТАЦИИ АВТОМОБИЛЯ ПОНИМАЕТСЯ ОБОРУДОВАНИЕ, УСТАНОВЛЕННОЕ НА АВТОМОБИЛЬ И ОБЕСПЕЧИВАЮЩЕЕ ВЗАИМОДЕЙСТВИЕ С СИСТЕМОЙ ЭРА-ГЛОНАСС.

** ПОД «ИНЫМИ ПРОИСШЕСТВИЯМИ» ПОНИМАЮТСЯ ЛЮБЫЕ ПРОИСШЕСТВИЯ НА АВТОМОБИЛЬНЫХ ДОРОГАХ РФ, СЛЕДСТВИЕМ КОТОРЫХ СТАЛО НАЛИЧИЕ ПОСТРАДАВШИХ, ИЛИЛИ КОМУ-ЛИБО ТРЕБУЕТСЯ ПОМОЩЬ. В СЛУЧАЕ ФИКСАЦИИ КАКОГО-ЛИБО ПРОИСШЕСТВИЯ НЕОБХОДИМО ОСТАНОВИТЬ АВТОМОБИЛЬ И НАЖАТЬ КНОПКУ SOS (МЕСТОПОЛОЖЕНИЕ ДАННОЙ КНОПКИ ПРИВЕДЕНО НА РИСУНКЕ В ПОДРАЗДЕЛЕ «ЭКСТРЕННЫЙ ВЫЗОВ ЭРА-ГЛОНАСС (ПРИ НАЛИЧИИ)» НАСТОЯЩЕГО РУКОВОДСТВА ПО ЭКСПЛУАТАЦИИ). ПРИ ЭТОМ ПРИ СОВЕРШЕНИИ ВЫЗОВА СФОРМИРУЕТСЯ НАБОР ДАННЫХ ОБ АВТОМОБИЛЕ, С КОТОРОГО СОВЕРШЕН ВЫЗОВ, И ПРОИЗОЙДЕТ СОЕДИНЕНИЕ С ОПЕРАТОРОМ ЕДДС, КОТОРОМУ НЕОБХОДИМО РАССКАЗАТЬ О ПРИЧИНЕ ВЫЗОВА.

После передачи данных, сохраненных в системе ЭРА- ГЛОНАСС, в спасательный центр для оказания соответствующей помощи водителю и пассажирам, эти данные удаляются по завершении спасательной операции. За работу составляющих системы ЭРА- ГЛОНАСС (за исключением оборудования, установленного на Автомобиль), ответственность несет оператор системы «ЭРА- ГЛОНАСС» (АО «ГЛОНАСС») в соответствии с положениями Федерального закона № 395-ФЗ от 28.12.2013 «О государственной автоматизированной информационной системе «ЭРА- ГЛОНАСС».

Устройство ЭРА-ГЛОНАСС



Элементы системы ЭРА ГЛОНАСС, установленные в салоне автомобиля:

1. Микрофон
2. Кнопка SOS
3. Кнопка SOS ТЕСТ
4. Светодиоды

Кнопка SOS: Водитель/пассажир совершает экстренный вызов в единую дежурно-диспетчерскую службу (ЕДДС) нажатием кнопки.

Кнопка SOS ТЕСТ (проверка): Данная кнопка используется для проверки работоспособности системы у официального дилера HYUNDAI. Режим «SOS ТЕСТ» надлежит задействовать исключительно уполномоченному специалисту лидерства HYUNDAI. Во избежание ложных вызовов убедительно просим не нажимать данную кнопку и не активировать режим «SOS тест» самостоятельно.

Светодиод: Красный и зеленый светодиоды загораются на 3 с при включении зажигания. После этого они выключаются при нормальной работе системы.

При наличии проблем в системе светодиод продолжает гореть красным.

Автоматическая активация Экстренного вызова при дорожно-транспортном происшествии



Устройство ЭРА-ГЛОНАСС автоматически совершает экстренный вызов в единую дежурно-диспетчерскую службу для своевременного выполнения действий по спасению, при дорожно-транспортном происшествии с участием автомобиля.

Для своевременного оказания помощи и поддержки система ЭРА-ГЛОНАСС автоматически передает данные о дорожно-транспортном происшествии в единую дежурно-диспетчерскую службу.

В этом случае экстренный вызов нельзя завершить нажатием кнопки SOS, а система ЭРА-ГЛОНАСС остается в подключенном состоянии, пока оператор Единой дежурно-диспетчерской службы, принимающий вызов, не разъединит экстренный вызов.

К СВЕДЕНИЮ

В случаях незначительных дорожно-транспортных происшествий система ЭРА-ГЛОНАСС может не совершить автоматический экстренный вызов. При этом возможно совершение экстренного вызова в ручном режиме нажатием кнопки SOS.



ОСТОРОЖНО

Срабатывание системы будет невозможно при отсутствии покрытия сетями подвижной сотовой связи и отсутствии сигнала GPS и ГЛОНАСС.

Активация экстренного вызова в ручном режиме нажатием кнопки «SOS»

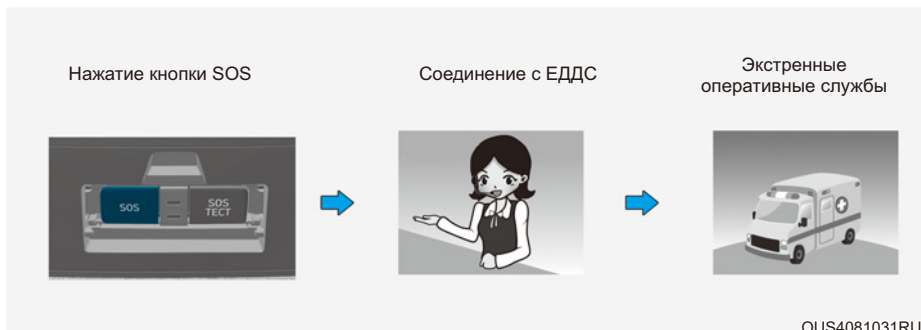

Водитель/пассажир может совершить экстренный вызов в единую дежурно-диспетчерскую службу вручную нажатием кнопки SOS для вызова экстренных оперативных служб.

Вызов в аварийную службу с помощью системы ЭРА-ГЛОНАСС можно отменить повторным нажатием кнопки SOS только до установки соединения с оператором единой дежурнодиспетчерской службы.

После активации экстренного вызова в ручном режиме для своевременного оказания помощи и поддержки система ЭРА-ГЛОНАСС передает данные о дорожно-транспортном происшествии/ ином происшествии оператору единой дежурно-диспетчерской службы во время вызова помощи нажатием кнопки SOS. В случае возникновения дорожно-транспортного или иного происшествия для активации экстренного вызова в ручном режиме необходимо:

1. Остановить ваш автомобиль, после чего в соответствии с Правилами дорожного движения обеспечить безопасность себя и других участников движения;
2. Нажать кнопку SOS. При нажатии кнопки SOS происходит регистрация устройства в сетях подвижной радиотелефонной связи и формируется минимальный набор данных об автомобиле и его местоположении в соответствии с техническими требованиями работы устройства. После этого происходит соединение с оператором ЭРА- ГЛОНАСС для выяснения обстоятельств экстренного вызова.
3. После выяснения обстоятельств экстренного вызова оператор ЕДДС передает минимальный набор данных в экстренные службы и завершает экстренный вызов.

В случае если экстренный вызов не будет завершен в соответствии с вышеуказанным алгоритмом, данный вызов будет идентифицирован как ложный.



ОСТОРОЖНО

Резервное питание системы ЭРА-ГЛОНАСС от батареи

- Батарея системы ЭРА-ГЛОНАСС в течение одного часа подает питание в случае отключения основного источника питания автомобиля в результате столкновения в экстренной ситуации.
- Батарею системы ЭРА-ГЛОНАСС нужно менять каждые 3 года. Подробная информация представлена в разделе «График технического обслуживания» в главе 7.

Включение красного светодиода (неисправность системы)

Если при нормальных условиях движения загорается красный светодиод, это может указывать на неисправность европейской системы экстренных вызовов. Рекомендуется обратиться к официальному дилеру продукции марки HYUNDAI для проверки системы. Работа устройства европейской системы экстренных вызовов, установленного в автомобиле, не гарантируется. Владелец транспортного средства несет ответственность за последствия, возникшие в результате несоблюдения вышеуказанных условий.

По этому самостоятельное снятие или внесение изменений в настройки системы ЭРА-ГЛОНАСС может повлиять на вашу безопасность во время движения. Это также может привести к совершению ложных экстренных вызовов в единую дежурнодиспетчерскую службу. В связи с этим убедительно просим не вносить каких-либо изменений в настройки оборудования системы ЭРА-ГЛОНАСС, установленного на ваш автомобиль, самостоятельно/посредством третьих лиц.

Режим проверки



Элементы системы ЭРА-ГЛОНАСС, установленные в салоне автомобиля:

1. Микрофон
2. Кнопка SOS
3. Кнопка SOS ТЕСТ
4. Светодиоды

Существует техническая возможность проверки работоспособности устройства ЭРА-ГЛОНАСС, установленного на ваш автомобиль. В целях предотвращения создания ошибочных сигналов тревоги и неверного функционирования устройства, необходимо проводить регулярные проверки устройства ЭРА-ГЛОНАСС, установленного в автомобиле. Проверки разрешается выполнять исключительно уполномоченному персоналу на территории сервисного центра в соответствии с данным руководством (о включении режима тестирования на пользовательском интерфейсе).

Режим проверки устройства ЭРА-ГЛОНАСС запускается нажатием кнопки «SOS тест». Режим проверки запускается вместе с голосовыми указаниями для проверки работоспособности устройства ЭРА-ГЛОНАСС. В ходе проверки работоспособности устройства ЭРА-ГЛОНАСС красный и зеленый светодиоды продолжают гореть.

Для отключения режима проверки во время вывода голосовых указаний необходимо нажать кнопку «SOS тест» повторно

9. Техническое обслуживание

Моторный отсек	9-3
Комплекс работ по техническому обслуживанию	9-5
Ответственность владельца.....	9-5
Меры предосторожности при проведении технического обслуживания владельцем автомобиля	9-5
Техобслуживание, выполняемое владельцем.....	9-6
График технического обслуживания, проводимого владельцем автомобиля	9-7
Комплекс работ по периодическому техническому обслуживанию.....	9-8
График штатного технического обслуживания (за исключением Европы).....	9-9
Техническое обслуживание при неблагоприятных условиях эксплуатации (за исключением Европы).....	9-15
График штатного технического обслуживания (для Европы)	9-17
Техническое обслуживание в неблагоприятных условиях эксплуатации (для Европы)	9-22
Описание пунктов планового техобслуживания.....	9-24
Топливный фильтр (для бензинового двигателя)	9-24
Система смазки двигателя	9-27
Проверка уровня моторного масла	9-27
Замена моторного масла и фильтра.....	9-29
Охлаждающая жидкость двигателя	9-30
Проверка уровня охлаждающей жидкости.....	9-30
Замена охлаждающей жидкости	9-32
Жидкость гидропривода сцепления/тормозов.....	9-33
Проверка уровня жидкости в гидроприводе сцепления/тормозной системы.....	9-33
Жидкость для стеклоомывателя	9-34
Проверка уровня омывающей жидкости	9-34
Топливный фильтр (дизельный двигатель).....	9-34
Удаление воды из топливного фильтра.....	9-34
Замена картриджа топливного фильтра.....	9-34
Воздухоочиститель	9-35
Замена фильтра.....	9-35
Воздушный фильтр салона	9-37
Состояния фильтра	9-37
Замена фильтра.....	9-37
Щетки стеклоочистителя.....	9-38
Проверка состояния щеток.....	9-38
Замена щеток	9-38

Аккумулятор	9-41
Повышение срока службы аккумулятора	9-42
Наклейка с указанием емкости аккумуляторной батареи	9-43
Подзарядка аккумуляторной батареи	9-43
Сброс параметров приборов	9-44
Колеса и шины	9-45
Уход за шинами	9-45
Рекомендуемое давление воздуха в холодных шинах	9-45
Проверка давления воздуха в шинах	9-46
Вращение шин	9-47
Регулировка углов установки колес и балансировка шин	9-48
Замена шин	9-48
Замена колес	9-49
Сцепление шин с дорогой	9-49
Техническое обслуживание шин	9-49
Маркировка на боковой поверхности шины	9-50
Низкопрофильная шина	9-53
Плавкие предохранители	9-54
Замена предохранителей в блоке предохранителей приборной панели	9-55
Замена предохранителя, установленного на панели в моторном отсеке	9-56
Описание панели предохранителей/реле	9-57
Лампы освещения	9-73
Фара, габаритный фонарь, лампа указателя поворота, дневные ходовые огни (DRL), замена центрального габаритного фонаря	9-74
Фокусировка фар	9-78
Замена лампы бокового повторителя указателя поворота	9-83
Замена заднего комбинированного фонаря	9-83
Замена лампы верхнего стоп-сигнала	9-85
Замена лампы подсветки номерного знака	9-85
Замена лампы освещения салона	9-86
Уход за внешним видом	9-88
Уход за наружными поверхностями	9-88
Уход за салоном	9-93
Система снижения токсичности выхлопных газов	9-96
Бензиновый сажевый фильтр (GPF)	9-98
Дизельный сажевый фильтр (DPF)	9-98
Улавливатель окислов азота (дизельный двигатель)	9-99
Избирательная каталитическая нейтрализация (SCR) (дизельный двигатель)	9-99

МОТОРНЫЙ ОТСЕК

■ Smartsteam G3.5

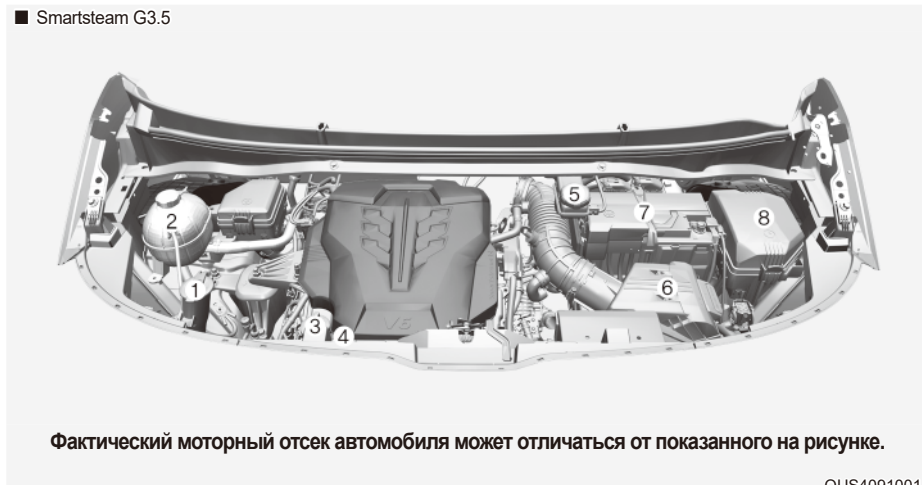

Фактический моторный отсек автомобиля может отличаться от показанного на рисунке.

OUS4091001

1. Бачок омывателя лобового стекла
2. Бачок с охлаждающей жидкостью двигателя
3. Крышка заливной горловины для моторного масла
4. Масляный щуп двигателя
5. Бачок тормозной жидкости
6. Воздухоочиститель
7. Аккумулятор
8. Блок предохранителей

■ (Дизель) 2.2 VGT

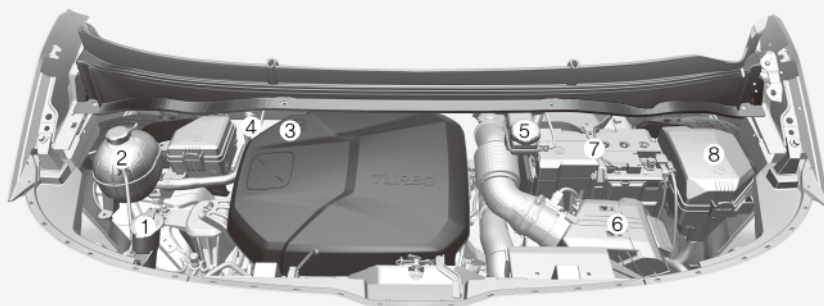

Фактический моторный отсек автомобиля может отличаться от показанного на рисунке.

OUS4091002

1. Бачок омывателя лобового стекла
2. Бачок с охлаждающей жидкостью двигателя
3. Крышка заливной горловины для моторного масла
4. Масляный щуп двигателя
5. Бачок гидропривода сцепления/тормозной гидросистемы*
6. Воздухоочиститель
7. Аккумулятор
8. Блок предохранителей

*: при наличии

КОМПЛЕКС РАБОТ ПО ТЕХНИЧЕСКОМУ ОБСЛУЖИВАНИЮ

При выполнении любых работ по техническому обслуживанию или проверке необходимо соблюдать максимальную осторожность, чтобы не повредить автомобиль и не травмировать себя.

Рекомендуем обращаться к официальному дилеру HYUNDAI для обслуживания и ремонта автомобиля. Официальные дилеры HYUNDAI соответствуют высоким стандартам качества обслуживания HYUNDAI и получают техническую поддержку от HYUNDAI, чтобы обеспечить высокий уровень удовлетворения клиентов качеством обслуживания.

Ответственность владельца

Владелец автомобиля отвечает за обслуживание и хранение документации.

Вы должны хранить документы, подтверждающие прохождение вашим транспортным средством надлежащего технического обслуживания в соответствии с графиками планового технического обслуживания, которые приводятся на следующих страницах. Данная информация необходима для того, чтобы установить выполнение требований по техобслуживанию и осмотру, установленных в гарантии на автомобиль.

Подробная информация о гарантийных обязательствах представлена в паспорте технического обслуживания автомобиля.

Гарантия не распространяется на ремонтные и регулировочные работы, явившиеся следствием ненадлежащего обслуживания или невыполнения требуемого обслуживания.

Меры предосторожности при проведении технического обслуживания владельцем автомобиля

Неадекватное, неполное или недостаточное техническое обслуживание может привести к проблемам в работе автомобиля и, как следствие, — к его повреждению, аварии или травмам. В данном разделе приведены инструкции по выполнению наиболее простых операций по техническому обслуживанию.

Запрещается каким-либо образом модифицировать свой автомобиль. Такие модификации могут отрицательно повлиять на эксплуатационные характеристики, безопасность или надежность автомобиля и, кроме того, могут нарушить условия ограниченной гарантии на автомобиль.

К СВЕДЕНИЮ

Ненадлежащее техническое обслуживание автомобиля владельцем в гарантийный период может повлиять на действие гарантии. Для получения более подробной информации ознакомьтесь с отдельным паспортом технического обслуживания, который выдается при покупке автомобиля. Если выполнение любого вида работ по ремонту или техническому обслуживанию автомобиля вызывает у вас затруднение, мы рекомендуем обратиться к официальному дилеру HYUNDAI для обслуживания системы.

ТЕХОБСЛУЖИВАНИЕ, ВЫПОЛНЯЕМОЕ ВЛАДЕЛЬЦЕМ



ПРЕДУПРЕЖДЕНИЕ

Проведение работ по техническому обслуживанию автомобиля может быть сопряжено с опасностью для здоровья. Если для выполнения работ вам не хватает знаний и опыта или соответствующих инструментов и оборудования, рекомендуем обратиться к официальному дилеру HYUNDAI. При выполнении работ по техническому обслуживанию ВСЕГДА соблюдайте указанные далее меры предосторожности.

- Припаркуйте автомобиль на ровной поверхности, переключите рычаг в «Р» (парковка для автоматической коробки передач) или нейтральное положение (для механической коробки передач), включите стояночный тормоз и переведите ключ зажигания в положение «LOCK/OFF» (Блокировка/выкл).

- Заблокируйте колеса (передние и задние) для предотвращения перемещения автомобиля.

Снимите свободную одежду и украшения, которые могут быть затянуты подвижными частями.

- Если во время технического обслуживания нужно запустить двигатель, это нужно делать на улице или в помещении с достаточным уровнем вентиляции.
- Не допускайте возникновения пламени и искр, а также нахождения курительных изделий рядом с аккумулятором и компонентами топливной системы.

Рекомендуется выполнять следующие проверки и осмотры самостоятельно или у официального дилера HYUNDAI с указанной периодичностью, чтобы обеспечить безопасную и надежную работу автомобиля.

О любых неблагоприятных условиях следует как можно быстрее сообщить дилеру.

На эти технические проверки автомобиля обычно не распространяется гарантия, и за работу, детали и смазочные материалы может выставляться счет.



ПРЕДУПРЕЖДЕНИЕ

Дизельный двигатель

Никогда не модифицируйте и не производите действия с системой впрыска во время работы дизельного двигателя или в течение 30 секунд после выключения дизельного двигателя. Насос высокого давления, трубы высокого давления, рампа и инжекторы остаются под высоким давлением сразу после остановки дизельного двигателя.

Утечка топлива может привести к серьезным травмам. Люди с имплантированным искусственным кардиостимулятором должны находиться на расстоянии не менее 30 см (12 дюймов) от электронного блока управления или электропроводки при работе дизельного двигателя. Высокие токи электронной системы управления двигателем создают значительное количество магнитных полей.



ПРЕДУПРЕЖДЕНИЕ

Контакт с металлическими деталями



Не прикасайтесь к металлическим деталям (включая стойки), когда двигатель работает или когда он горячий. Это может привести к серьезной травме. Выключите двигатель и подождите, пока металлические детали остынут, чтобы выполнить техническое обслуживание автомобиля.

График технического обслуживания, проводимого владельцем автомобиля

При остановке для заправки:

- Проверьте уровень охлаждающей жидкости в резервуаре охлаждающей жидкости двигателя или в бачке для хладагента интеркулера с жидкостным охлаждением.
- Проверьте уровень жидкости в бачке омывателя ветрового стекла.
- Убедитесь, что давление в шинах достаточно высокое.



ПРЕДУПРЕЖДЕНИЕ

Будьте осторожны при проверке уровня охлаждающей жидкости, когда двигатель горячий. Может произойти выброс охлаждающей жидкости из отверстия и вызвать серьезные ожоги и другие травмы.

В процессе эксплуатации автомобиля обращайтесь внимание на несколько моментов.

- Отмечайте все изменения в звуке выхлопа, а также появление запаха выхлопных газов в салоне.
- Следите за вибрацией рулевого колеса. Обращайте внимание на любое возрастание усилия, требуемого для поворота рулевого колеса, появление люфта, изменение его нейтрального положения.
- Обращайте внимание, не происходит ли постоянного небольшого «увода» автомобиля в одну сторону при движении по гладкой ровной дороге.
- Во время торможения прислушивайтесь к работе систем автомобиля, отмечайте появление необычных звуков, смещение в сторону, увеличение хода педали тормоза или возрастание усилия при ее нажатии.
- В случае проскальзывания или изменений в работе коробки передач проверьте уровень жидкости в коробке передач.
- Проверьте работу АКПП в положении «Р» (парковка).
- Проверьте работу стояночного тормоза.
- Убедитесь в отсутствии следов утечек жидкостей под днищем автомобиля (вода, капаящая из системы кондиционирования воздуха в процессе работы или после выключения, не является признаком неисправности).

Не реже одного раза в месяц следует проверять несколько показателей.

- Уровень в бачке охлаждающей жидкости двигателя.
- Работу всех внешних осветительных приборов, включая стоп-сигналы, указатели поворота и лампы аварийной сигнализации.
- Давление во всех шинах, включая запасное колесо, устанавливаемое вместо колеса с изношенной шиной, шиной с неравномерным износом или поврежденной шиной.
- Наличие ослабленных колесных гаек.

Не реже двух раз в год: (например, каждую весну и осень)

- Проверять гибкие шланги радиатора, обогревателя и кондиционера на отсутствие утечек и повреждений.
- Проверять работу омывателя и очистителя лобового стекла. Очищать щетки стеклоочистителя чистой тканью, смоченной жидкостью для омывателя.
- Проверять регулировку фар.
- Проверять глушитель, выхлопные трубы, кожухи и хомуты.
- Проверять ремни безопасности на износ и правильность функционирования.

Не реже одного раз в год выполняйте указанные далее действия.

- Прочищайте дренажные отверстия в кузове и дверях автомобиля.
- Смазывайте петли дверей и крышки капота.
- Смазывайте замки и защелки дверей и капота.
- Смазывайте резиновые уплотнители дверей.
- Перед началом теплого времени года проверяйте систему кондиционирования воздуха.
- Проверяйте и смазывайте тягу и элементы управления АКПП.
- Очищайте аккумуляторную батарею и ее клеммы.
- Проверьте уровень жидкости в гидроприводе сцепления/тормозной системы.

КОМПЛЕКС РАБОТ ПО ПЕРИОДИЧЕСКОМУ ТЕХНИЧЕСКОМУ ОБСЛУЖИВАНИЮ

Придерживайтесь графика технического обслуживания в обычном объеме, если автомобиль не эксплуатируется постоянно в одном из перечисленных ниже режимов. Если автомобиль регулярно эксплуатируется в одном из приведенных ниже режимов, следуйте графику технического обслуживания при тяжелых условиях эксплуатации.

- Неоднократное перемещение на короткие дистанции менее 8 км (5 миль) при нормальной температуре или менее 16 км (10 миль) при температуре ниже нуля.
- Длительная работа двигателя на холостом ходу или движение с малой скоростью на большие дистанции.
- Движение по неровной, запыленной, загрязненной дороге, дороге без покрытия или дороге, покрытой гравием или солью.
- Движение по местности, где используется соль или другие коррозионные материалы, или движение в очень холодную погоду.
- Движение в условиях сильной запыленности воздуха.
- Движение по загруженным дорогам.
- Частое движение в гору, с горы или по горным дорогам.
- Использование в качестве буксира или автофургона, а также перевозка грузов на крыше.
- Использование в качестве патрульного автомобиля, такси, коммерческого автомобиля или буксира.
- Частое движение с высокой скоростью или резким ускорением/торможением.
- Движение с частыми остановками.
- Использование нерекомендованного моторного масла (минерального, полусинтетического, более низкого класса вязкости и т.д.).

Если ваш автомобиль эксплуатируется в указанных выше условиях, необходимо проверять, заменять и доливать жидкости чаще, чем указано в нормальном графике технического обслуживания. После прохождения дистанции или промежутков времени, указанных в таблице, продолжайте соблюдать указанные интервалы технического обслуживания.

Информация

- Поскольку во время движения моторное масло расходуется, необходимо регулярно проверять его уровень.
- Интервал замены моторного масла в нормальных условиях эксплуатации автомобиля зависит от использования рекомендованного масла с соответствующими характеристиками. В случае использования нерекомендованного моторного масла замену необходимо производить по графику обслуживания для жестких условий эксплуатации автомобиля.

График штатного технического обслуживания (за исключением Европы) Операции для бензинового двигателя

ТЕХНИЧЕСКОЕ ОБСЛУЖИВАНИЕ ОПЕРАЦИЯ	Периодичность обслуживания — в зависимости от того, что наступит раньше											
	Месяцы	12	24	36	48	60	72	84	96			
Моторное масло и масляный фильтр ^{*1, *2}	Мили × 1000	10	20	30	40	50	60	70	80			
	км × 1000	15	30	45	60	75	90	105	120			
	За исключением стран Ближнего Востока ^{*5} , Центральной и Южной Америки ^{*6}	R	R	R	R	R	R	R	R			
	Для стран Ближнего Востока ^{*5} , Центральной и Южной Америки ^{*6}	Замена через каждые 10 000 км (10 000 миль) или 12 месяцев										
Приводные ремни ^{*3}			I		I		I		I			
	За исключением стран Ближнего Востока ^{*5} , Центральной и Южной Америки ^{*6}	Добавлять каждые 15 000 км (10 000 миль) или 12 месяцев										
Присадки к топливу ^{*4}	Для стран Ближнего Востока ^{*5} , Центральной и Южной Америки ^{*6}	Добавлять каждые 10 000 км (6000 миль) или 12 месяцев										

I: проверить и при необходимости отрегулировать, отрегулировать, очистить или заменить.

R: сменить или заменить.

*1: Регулярно проверяйте уровень масла и по необходимости доливайте его в двигатель. При эксплуатации с недостаточным количеством масла возможно повреждение двигателя; на данное повреждение гарантия не распространяется.

*2: Проверьте уровень моторного масла и отсутствие утечек через каждые 500 км (350 миль) или перед продолжительной поездкой.

*3: Проверьте натяжитель приводного ремня, направляющее колесо и шкив генератора. Выполните ремонт или замену при необходимости.

*4: Если бензины хорошего качества, соответствующие европейским топливным стандартам (EN228) или их эквивалентам, включая топливные присадки, отсутствуют, рекомендуется использовать одну бутылку с присадкой. Присадки можно приобрести в авторизованном дилерском центре HYUNDAI. Там же можно получить рекомендации по их использованию. Не используйте другие типы присадок.

*5: Перечень стран Ближнего Востока включает Индию, Иран, Ливию, Алжир, Судан, Марокко, Тунис и Египет.

*6: Перечень стран Центральной и Южной Америки включает Бразилию, Мексику и т. д.

9-10 График штатного технического обслуживания (за исключением Европы) Операции для бензинового двигателя

ТЕХНИЧЕСКОЕ ОБСЛУЖИВАНИЕ ОПЕРАЦИЯ	ПЕРИОДИЧНОСТЬ ТЕХОБСЛУЖИВАНИЯ											
	Количество месяцев или пробег — в зависимости от того, что наступит раньше											
	Месяцы	12	24	36	48	60	72	84	96			
Мили × 1000	10	20	30	40	50	60	70	80				
км × 1000	15	30	45	60	75	90	105	120				
фильтр воздухоочистителя	За исключением стран Ближнего Востока *5, Центральной и Южной Америки *6	I	I	R	I	I	R	I	I			
	Для стран Ближнего Востока *5, Центральной и Южной Америки *6	R	R	R	R	R	R	R	R	R	R	R
Свечи зажигания *7	Замена через каждые 165 000 км (103 000 миль)											
Шланги паропроводов и крышка горловины топливного бака						I						I
Воздушный фильтр топливного бака			I			R				I		R
Топливный фильтр (для Китая, Бразилии) *8			I			R				I		R
Топливопроводы, шланги и соединения						I						I

I: проверить и при необходимости отрегулировать, отремонтировать, очистить или заменить.

R: сменить или заменить.

*5: Перечень стран Ближнего Востока включает Индию, Иран, Ливию, Алжир, Судан, Марокко, Тунис и Египет.

*6: Перечень стран Центральной и Южной Америки включает Бразилию, Мексику и т. д.

*7: Для удобства замена может производиться при выполнении других операций технического обслуживания.

*8: Топливный фильтр считается не требующим технического обслуживания, однако рекомендуется проводить периодические проверки в зависимости от качества топлива. При возникновении серьезных неполадок, связанных с безопасностью (например, ограничения подачи топлива, неконтролируемого резкого увеличения подачи, потери мощности, затруднений при запуске двигателя и т. д.), немедленно замените топливный фильтр, независимо от графика технического обслуживания. Рекомендуется проконсультироваться у официального дилера HYUNDAI.

График штатного технического обслуживания (за исключением Европы) Операции для дизельного двигателя

ТЕХНИЧЕСКОЕ ОБСЛУЖИВАНИЕ ОПЕРАЦИЯ	Периодичность техобслуживания																									
	Количество месяцев или пробег — в зависимости от того, что наступит раньше																									
Месяцы	12	24	36	48	60	72	84	96	Мили × 1000	10	20	30	40	50	60	70	80	км × 1000	15	30	45	60	75	90	105	120
Моторное масло и масляный фильтр ^{*1,2}	За исключением России	Замена через каждые 10 000 км (6 000 миль) или 12 месяцев																								
	Для России	Замена через каждые 15 000 км (10 000 миль) или 12 месяцев																								
Приводные ремни ^{*3}	За исключением России	Первая замена через 80 000 км (50 000 миль) или через 48 месяцев, после этого — каждые 20 000 км (12 500 миль) или 12 месяцев																								
	Для России	Первая проверка через 90 000 км (60 000 миль) или через 48 месяцев, после этого — каждые 30 000 км (20 000 миль) или 24 месяца																								
Фильтр воздухоочистителя	За исключением стран Ближнего Востока	I	I	R	I	I	R	I	I	R	I	I	I	I	I	I	I									
	Для стран Ближнего Востока	R	R	R	R	R	R	R	R	R	R	R	R	R	R	R	R									
Топливопроводы, шланги и соединения		I	I	I	I	I	I	I	I	I	I	I	I	I	I	I	I									

I: проверить и при необходимости отрегулировать, отремонтировать, очистить или заменить.
R: сменить или заменить.

*1: Регулярно проверяйте уровень масла и по необходимости доливайте его в двигатель. При эксплуатации с недостаточным количеством масла возможно повреждение двигателя; на данное повреждение гарантия не распространяется.

*2: Проверьте уровень моторного масла и отсутствие утечек через каждые 500 км (350 миль) или перед продолжительной поездкой.

*3: Проверьте натяжитель приводного ремня, направляющее колесо и шкив генератора. Выполните ремонт или замену при необходимости.

9-12 **График штатного технического обслуживания (за исключением Европы)**
Операции для дизельного двигателя

ПЕРИОДИЧНОСТЬ ТЕХОБСЛУЖИВАНИЯ	Количество месяцев или пробег — в зависимости от того, что наступит раньше										
	Месяцы	12	24	36	48	60	72	84	96		
ТЕХНИЧЕСКОЕ ОБСЛУЖИВАНИЕ ОПЕРАЦИЯ	Мили × 1000	10	20	30	40	50	60	70	80		
	км × 1000	15	30	45	60	75	90	105	120		
Фильтрующий элемент топливного фильтра ⁴	Кроме EN590 (обратитесь к дилеру)	График технического обслуживания зависит от качества используемого топлива									
	Для EN590		I		R		I		R		
Крышка горловины топливного бака											
Система привода газораспределительного механизма (цепь ГРМ, натяжитель, холостой шкив)		Проверка привода цепи ГРМ через каждые 120 000 км (80 000 миль) пробега Замена привода цепи ГРМ (цепь ГРМ, натяжитель, холостой шкив) через каждые 240 000 км (160 000 миль) пробега									

I: проверить и при необходимости отрегулировать, отремонтировать, очистить или заменить.

R: сменить или заменить.

⁴: График технического обслуживания зависит от качества используемого топлива. График действителен только в случае использования качественного топлива <«(EN590 или аналогичного)»>. Если характеристики дизельного топлива не соответствуют стандарту EN590, замену следует производить чаще. Компания HYUNDAI рекомендует выполнять проверку каждые 7500 км и производить замену каждые 15 000 км. При возникновении серьезных неполадок, связанных с безопасностью (например, ограничения подачи топлива, неконтролируемого резкого увеличения подачи, потери мощности, затруднений при запуске двигателя и т. д.), немедленно замените фильтр вне зависимости от графика технического обслуживания. Рекомендуется проконсультироваться у официального дилера HYUNDAI.

График штатного технического обслуживания (за исключением Европы) Общие операции для бензиновых и дизельных двигателей

ТЕХНИЧЕСКОЕ ОБСЛУЖИВАНИЕ ОПЕРАЦИЯ	ПЕРИОДИЧНОСТЬ ТЕХОБСЛУЖИВАНИЯ	Количество месяцев или пробег — в зависимости от того, что наступит раньше															
		12	24	36	48	60	72	84	96	10	20	30	40	50	60	70	80
		Месяцы															
		Мили × 1000															
		км × 1000															
Система охлаждения		Проверяйте уровень охлаждающей жидкости на предмет утечки каждый день Первая проверка через 60 000 км (40 000 миль) или 48 месяцев; после этого проверяйте через каждые 30 000 км (20 000 миль) или 24 месяца															
Охлаждающая жидкость двигателя *1		Первая замена через 195 000 км (120 000 миль) или через 120 месяцев, после этого — каждые 30 000 км (25 000 миль) или 24 месяца															
Состояние аккумуляторной батареи	За исключением стран Ближнего Востока	I	I	I	I	I	I	I	I	I	I	I	I	I	I	I	I
	Для стран Ближнего Востока	Проводить осмотр каждые 10 000 км (6 000 миль) или 6 месяцев															
Батарея европейской системы экстренных вызовов (при наличии) / батареи системы «ЭРА-ГЛОНАСС» (при наличии)		Подлежит замене каждые 3 года															
Все электрические системы		I	I	I	I	I	I	I	I	I	I	I	I	I	I	I	I
Шланги, трубопроводы и соединения тормозной системы		I	I	I	I	I	I	I	I	I	I	I	I	I	I	I	I
Педали тормоза, педаль сцепления (при наличии)		I	I	I	I	I	I	I	I	I	I	I	I	I	I	I	I
Стояночный тормоз (при наличии)		I	I	I	I	I	I	I	I	I	I	I	I	I	I	I	I
Жидкость гидропривода сцепления/тормозов (при наличии)		I	I	I	R	I	I	I	I	I	I	I	I	I	R	I	I

I: проверить и при необходимости отрегулировать, отремонтировать, очистить или заменить.

R: сменить или заменить.

*1: При добавлении охлаждающей жидкости используйте только деионизированную воду или умягченную воду для данного автомобиля; запрещается доливать жесткую воду в охлаждающую жидкость, которой запрошен автомобиль на заводе-изготовителе. Использование неподходящей охлаждающей жидкости может привести к серьезной неисправности или повреждению двигателя. Для удобства замена может производиться при выполнении других операций технического обслуживания.

9-14 **График штатного технического обслуживания (за исключением Европы)**
Общие операции для бензиновых и дизельных двигателей

ТЕХНИЧЕСКОЕ ОБСЛУЖИВАНИЕ ОПЕРАЦИЯ	Колличество месяцев или пробег — в зависимости от того, что наступит раньше																	
	ПЕРИОДИЧНОСТЬ ТЕХОБСЛУЖИВАНИЯ																	
	Месяцы	12	24	36	48	60	72	84	96	Месяцы	10	20	30	40	50	60	70	80
Мили × 1000	15	30	45	60	75	90	105	120	км × 1000	15	30	45	60	75	90	105	120	
Тормозные диски и колодки	I	I	I	I	I	I	I	I	I	I	I	I	I	I	I	I	I	
Рейка, тяга и пылезащитные чехлы рулевого механизма	I	I	I	I	I	I	I	I	I	I	I	I	I	I	I	I	I	
Приводной вал и пылезащитные чехлы	I	I	I	I	I	I	I	I	I	I	I	I	I	I	I	I	I	
Шины (давление и износ протектора)	I	I	I	I	I	I	I	I	I	I	I	I	I	I	I	I	I	
Шаровые опоры подвески	Контроль через каждые 10 000 км (6 000 миль) пробега																	
Хладагент системы кондиционирования воздуха	I	I	I	I	I	I	I	I	I	I	I	I	I	I	I	I	I	
Компрессор кондиционера	I	I	I	I	I	I	I	I	I	I	I	I	I	I	I	I	I	
Воздушный фильтр салона	R	R	R	R	R	R	R	R	R	R	R	R	R	R	R	R	R	
Жидкость для автоматической коробки передач (при наличии)			I		I		I		I		I		I		I		I	
Жидкость для механической коробки передач ² (при наличии)																		
Выхлопная система			I		I		I		I		I		I		I		I	
Масло заднего дифференциала (полный привод) ³																		
Масло раздаточной коробки (полный привод) ³																		
Карданный вал			I		I		I		I		I		I		I		I	
Проверка и обслуживание не требуются																		

I: проверить и при необходимости отрегулировать, отремонтировать, очистить или заменить.

R: сменить или заменить.

²: Жидкость следует менять после каждого погружения в воду.

³: Масло раздаточной коробки и масло заднего дифференциала следует менять после каждого погружения дифференциала в воду.

Техническое обслуживание при неблагоприятных условиях эксплуатации (за исключением Европы)

Операции технического обслуживания, указанные ниже, должны выполняться чаще на автомобилях, эксплуатируемых преимущественно в неблагоприятных условиях. Соответствующую периодичность технического обслуживания см. в главе ниже.

R: заменить

I: проверить и при необходимости отрегулировать, отремонтировать, очистить или заменить.

Операция технического обслуживания		Операция обслуживания	Периодичность техобслуживания	Условия движения
Моторное масло и масляный фильтр	Бензиновый двигатель	За исключением стран Ближнего Востока *1, Центральной и Южной Америки *2	Замена через каждые 7500 км (4500 миль) или 6 месяцев	A, B, C, D, E, F, G, H, I, J, K, L
		Для стран Ближнего Востока *1, Центральной и Южной Америки *2	Замена через каждые 5000 км (3000 миль) или 6 месяцев	
	Дизельный двигатель	За исключением России	Замена через каждые 5000 км (3000 миль) или 6 месяцев	
		Для России	Замена через каждые 7500 км (4500 миль) или 6 месяцев	
Фильтр воздухоочистителя		R	Заменять чаще в зависимости от состояния	C, E
Свечи зажигания	Бензиновый двигатель	R	Заменять чаще в зависимости от состояния	A, B, F, G, H, I, K
Рейка, тяга и пылезащитные чехлы рулевого механизма		I	Проверять чаще в зависимости от состояния	C, D, E, F, G
Шаровые опоры подвески		I	Проверять чаще в зависимости от состояния	C, D, E, F, G
Тормозные диски и колодки, суппорты и роторы		I	Проверять чаще в зависимости от состояния	C, D, E, G, H

*1: Перечень стран Ближнего Востока включает Индию, Иран, Ливию, Алжир, Судан, Марокко, Тунис и Египет.

*2: Перечень стран Центральной и Южной Америки включает Бразилию, Мексику и т. д.

Операция технического обслуживания	Операция обслуживания	Периодичность техобслуживания	Условия движения
Стояночный тормоз (при наличии)	I	Проверять чаще в зависимости от состояния	C, D, G, H
Приводной вал и пылезащитные чехлы	I	Проверять чаще в зависимости от состояния	C, D, E, F, G, H, I, J
Воздушный фильтр салона	R	Заменять чаще в зависимости от состояния	C, E, G
Жидкость для механической коробки передач (при наличии)	R	Замена через каждые 90 000 км (56 000 миль)	A, C, F, G, H, I, J, K
Масло заднего дифференциала (при наличии)	R	Замена через каждые 120 000 км (80 000 миль)	A, C, D, E, F, G, H, I, K
Масло заднего дифференциала (полный привод)	R	Замена через каждые 120 000 км (80 000 миль)	C, D, E, G, H, I, J
Масло раздаточной коробки (полный привод)	R	Замена через каждые 120 000 км (80 000 миль)	C, D, E, G, H, I, J
Карданный вал	I	Проверять чаще в зависимости от состояния	C, D, E, F, G, H, I, J

Неблагоприятные условия эксплуатации

- A. Неоднократное перемещение на короткие дистанции менее 8 км (5 миль) при нормальной температуре или менее 16 км (10 миль) при температуре ниже нуля.
- B. Длительная работа двигателя на холостом ходу или движение с малой скоростью на большие дистанции.
- C. Движение по неровной, запыленной, загрязненной дороге, дороге без покрытия или дороге, покрытой гравием или солью.
- D. Движение по местности, где используется соль или другие коррозионные материалы, или движение в очень холодную погоду.
- E. Движение в условиях попадания в двигатель песка или пыли.
- F. Движение по загруженным дорогам.
- G. Движение в гору, с горы или по горным дорогам.
- H. Использование в качестве буксира или автофургона, а также перевозка грузов на крыше.
- I. Использование в качестве патрульного автомобиля, такси, коммерческого автомобиля или буксира.
- J. Частое движение с высокой скоростью или резким ускорением/торможением.
- K. Движение с частыми остановками.
- L. Использование нереконмендованного моторного масла (минерального, полусинтетического, более низкого класса вязкости и т.д.).

График штатного технического обслуживания (для Европы) Операции для бензинового двигателя

ТЕХНИЧЕСКОЕ ОБСЛУЖИВАНИЕ ОПЕРАЦИЯ	Периодичность техобслуживания										
	Мес-цы	24	48	72	96	120	144	168	192	Количество месяцев или пробег — в зависимости от того, что наступит раньше	
Мили x 1000	20	40	60	80	100	120	140	160	180	210	240
км x 1000	30	60	90	120	150	180	210	240	270	300	330
Моторное масло и масляный фильтр ^{1, 2}	Замена через каждые 15 000 км (10 000 миль) или 12 месяцев										
Приводные ремни ³	Первая проверка через 90 000 км (60 000 миль) пробега или 72 месяца, после этого через каждые 30 000 км (20 000 миль) пробега или 24 месяца										
Присадки к топливу ⁴	Добавлять каждые 15 000 км (10 000 миль) или 12 месяцев										
Фильтр воздухоочистителя	I	R	I	R	I	R	I	R	I	R	I
Свечи зажигания ⁵	Замена через каждые 160 000 км (100 000 миль) ⁴ или 120 месяцев										
Шланги паропроводов и крышка горловины топливного бака	I			I			I			I	
Воздушный фильтр топливного бака	I			I			I			I	
Топливопроводы, шланги и соединения	I			I			I			I	

I: проверить и при необходимости отрегулировать, отремонтировать, очистить или заменить.

R: сменить или заменить.

¹: Регулярно проверяйте уровень масла и по необходимости долейте его в двигатель. При эксплуатации с недостаточным количеством масла возможно повреждение двигателя; на данное повреждение гарантия не распространяется.

²: Проверьте натяжитель приводного ремня, направляющее колесо и шкив генератора. Выполните ремонт или замену при необходимости.

³: Проверьте натяжитель приводного ремня, направляющее колесо и шкив генератора. Выполните ремонт или замену при необходимости.

⁴: Если бензины хорошего качества, соответствующие европейским топливным стандартам (EN228) или их эквивалентам, включая топливные присадки, отсутствуют, рекомендуется использовать одну бутылку с присадкой. Присадки можно приобрести в авторизованном дилерском центре HYUNDAI. Там же можно получить рекомендации по их использованию. Не используйте другие типы присадок.

⁵: Для удобства замена может производиться при выполнении других операций технического обслуживания.

* Топливный фильтр считается не требующим технического обслуживания, однако рекомендуется проводить периодические проверки в зависимости от качества топлива. При возникновении серьезных неполадок, связанных с безопасностью (например, ограничения подачи топлива, неконтролируемого резкого увеличения подачи, потери мощности, затруднений при запуске двигателя и т. д.), немедленно замените топливный фильтр, независимо от графика технического обслуживания. Рекомендуется проконсультироваться у официального дилера HYUNDAI.

График штатного технического обслуживания (для Европы) Операции для дизельного двигателя

ТЕХНИЧЕСКОЕ ОБСЛУЖИВАНИЕ ОПЕРАЦИЯ	Периодичность техобслуживания																
	Количество месяцев или пробег — в зависимости от того, что наступит раньше																
Мес-я	24	48	72	96	120	144	168	192	Мили × 1000	20	40	60	80	100	120	140	160
км × 1000	30	60	90	120	150	180	210	240	R	R	R	R	R	R	R	R	R
Моторное масло и масляный фильтр ^{1, 2, 3, 4}	R	R	R	R	R	R	R	R	R	R	R	R	R	R	R	R	R
Приводные ремни ⁵	Первая проверка через 90 000 км (60 000 миль) пробега или 48 месяца, после этого через каждые 30 000 км (20 000 миль) пробега или 24 месяца																
Фильтр воздухоочистителя	I	R	I	R	I	R	I	R	I	R	I	R	I	R	I	R	I
Топливопроводы, шланги и соединения	I	I	I	I	I	I	I	I	I	I	I	I	I	I	I	I	I

I: проверить и при необходимости отрегулировать, отремонтировать, очистить или заменить.

R: сменить или заменить.

¹: Регулярно проверяйте уровень масла и по необходимости доливайте его в двигатель. При эксплуатации с недостаточным количеством масла возможно повреждение двигателя; на данное повреждение гарантия не распространяется.

²: Проверьте уровень моторного масла и отсутствие утечек через каждые 500 км (350 миль) или перед продолжительной поездкой.

³: График технического обслуживания зависит от качества используемого топлива. График действителен только в случае использования качественного топлива <<(EN590 или аналогичного)>>. Если характеристики дизельного топлива не соответствуют стандарту EN590, замену следует производить согласно графику обслуживания при неблагоприятных условиях эксплуатации.

⁴: При отсутствии моторного масла SAE 0W-30 моторное масло и фильтр следует менять через каждые 20 000 км пробега или 12 месяцев.

⁵: Проверьте натяжитель приводного ремня, направляющее колесо и шкив генератора. Выполните ремонт или замену при необходимости.

График штатного технического обслуживания (для Европы) Операции для дизельного двигателя

ТЕХНИЧЕСКОЕ ОБСЛУЖИВАНИЕ ОПЕРАЦИЯ	Периодичность техобслуживания										
	Месяцы	24	48	72	96	120	144	168	192		
Фильтрующий элемент топливного фильтра *6	Мили x 1000	20	40	60	80	100	120	140	160	192	
Крышка горловины топливного бака	км x 1000	30	60	90	120	150	180	210	240	240	
Система привода газораспределительного механизма (цель ГРМ, натяжитель, холостой шкив)	И	R	I	I	R	I	R	I	R	I	
			I		I		I		I		
	Проверка привода цепи ГРМ через каждые 120 000 км (80 000 миль) пробега										
	Замена привода цепи ГРМ (цель ГРМ, натяжитель, холостой шкив) через каждые 240 000 км (160 000 миль) пробега										

I: проверить и при необходимости отрегулировать, отремонтировать, очистить или заменить.

R: сменить или заменить.

*6: График технического обслуживания зависит от качества используемого топлива. График действителен только в случае использования качественного топлива <«(EN590 или аналогичного)»>. Если характеристики дизельного топлива не соответствуют стандарту EN590, замену следует производить чаще. При возникновении серьезных неполадок, связанных с безопасностью (например, ограничения подачи топлива, неконтролируемого резкого увеличения подачи, потери мощности, затруднений при запуске двигателя и т. д.), немедленно замените фильтр вне зависимости от графика технического обслуживания. Рекомендуется проконсультироваться у официального дилера HYUNDAI.

График штатного технического обслуживания (для Европы) Общие операции для бензиновых и дизельных двигателей

ПЕРИОДИЧНОСТЬ ТЕХОБСЛУЖИВАНИЯ ТЕХНИЧЕСКОЕ ОБСЛУЖИВАНИЕ ОПЕРАЦИЯ	Количество месяцев или пробег — в зависимости от того, что наступит раньше									
	Месяцы	24	48	72	96	120	144	168	192	
	Мили × 1000	20	40	60	80	100	120	140	160	
	км × 1000	30	60	90	120	150	180	210	240	
Система охлаждения	Проверку уровня охлаждающей жидкости и наличие ее утечек следует проводить ежедневно. Первая проверка через 60 000 км (40 000 миль) или через 48 месяцев, после этого — каждые 30 000 км (20 000 миль) или 24 месяца									
Охлаждающая жидкость двигателя *1	Первая замена через 210 000 км (120 000 миль) или через 10 лет, после этого — каждые 30 000 км (20 000 миль) или 24 месяца *2									
Состояние аккумуляторной батареи	I	I	I	I	I	I	I	I	I	I
Батарея европейской системы экстренных вызовов (при наличии) / батарея системы «ЭРА-ГЛОНАСС» (при наличии)	Подлежит замене каждые 3 года									
Все электрические системы	I	I	I	I	I	I	I	I	I	I
Шланги, трубопроводы и соединения тормозной системы	I	I	I	I	I	I	I	I	I	I
Стояночный тормоз (при наличии)	I	I	I	I	I	I	I	I	I	I
Жидкость гидропривода сцепления/тормозов (при наличии)	R	R	R	R	R	R	R	R	R	R
Тормозные диски и колодки	I	I	I	I	I	I	I	I	I	I

I: проверить и при необходимости отрегулировать, отремонтировать, очистить или заменить.

R: сменить или заменить.

*1: При добавлении охлаждающей жидкости используйте только деионизированную воду или умягченную воду для данного автомобиля; запрещается доливать жесткую воду в охлаждающую жидкость, которой заправлен автомобиль на заводе-изготовителе. Использование неподходящей охлаждающей жидкости может привести к серьезной неистраваемости или повреждению двигателя.

*2: Для удобства замена может производиться при выполнении других операций технического обслуживания.

График штатного технического обслуживания (для Европы) Общие операции для бензиновых и дизельных двигателей

ТЕХНИЧЕСКОЕ ОБСЛУЖИВАНИЕ ОПЕРАЦИЯ	Количество месяцев или пробег — в зависимости от того, что наступит раньше												
	Месяцы	24	48	72	96	120	144	168	192				
	Мили x 1000 км x 1000	20	40	60	80	100	120	140	160				
Рейка, тяга и пылезащитные чехлы рулевого механизма			I	I	I	I	I	I	I	I			
Приводной вал и пылезащитные чехлы			I	I	I	I	I	I	I	I			
Шины (давление и износ протектора)			I	I	I	I	I	I	I	I			
Шаровые опоры подвески													
Хладагент системы кондиционирования воздуха		I	I	I	I	I	I	I	I	I			
Компрессор кондиционера		I	I	I	I	I	I	I	I	I			
Воздушный фильтр салона		R	R	R	R	R	R	R	R	R			R
Жидкость для автоматической коробки передач (при наличии)													
Жидкость для механической коробки передач ³ (при наличии)			I		I		I		I				I
Выхлопная система		I	I	I	I	I	I	I	I	I			I
Масло заднего дифференциала (полный привод) ⁴			I		I		I		I				I
Масло раздаточной коробки (4WD) ⁴			I		I		I		I				I
Карданный вал		I	I	I	I	I	I	I	I	I			I

I: проверить и при необходимости отрегулировать, отремонтировать, очистить или заменить.

R: сменить или заменить.

³: Жидкость следует менять после каждого погружения в воду.

⁴: Масло раздаточной коробки и масло заднего дифференциала следует менять после каждого погружения дифференциала в воду.

Техническое обслуживание в неблагоприятных условиях эксплуатации (для Европы)

Операции технического обслуживания, указанные ниже, должны выполняться чаще на автомобилях, эксплуатируемых преимущественно в неблагоприятных условиях и малом пробеге. Соответствующую периодичность технического обслуживания см. в главе ниже.

R: заменить

I: проверить и при необходимости отрегулировать, отремонтировать, очистить или заменить.

Операция технического обслуживания		Операция обслуживания	Периодичность техобслуживания	Условия движения
Моторное масло и масляный фильтр	Бензиновый двигатель	R	Замена через каждые 7500 км (4500 миль) или 6 месяцев	A, B, C, D, E, F, G, H, I, J, K, L
	Дизельный двигатель	R	Замена через каждые 15 000 км (10 000 миль) или 12 месяцев	
Фильтр воздухоочистителя		R	Заменять чаще в зависимости от состояния	C, E
Свечи зажигания	Бензиновый двигатель	R	Заменять чаще в зависимости от состояния	A, B, F, H, I, K
Рейка, тяга и пылезащитные чехлы рулевого механизма		I	Проверять чаще в зависимости от состояния	C, D, E, F, G
Шаровые опоры подвески		I	Проверять чаще в зависимости от состояния	C, D, E, F, G
Тормозные диски и колодки, суппорты и роторы		I	Проверять чаще в зависимости от состояния	C, D, E, G, H
Стояночный тормоз (при наличии)		I	Проверять чаще в зависимости от состояния	C, D, G, H
Приводной вал и пылезащитные чехлы		I	Проверять чаще в зависимости от состояния	C, D, E, F, G, H, I, J

Операция технического обслуживания	Операция обслуживания	Периодичность техобслуживания	Условия движения
Воздушный фильтр салона	R	Заменять чаще в зависимости от состояния	C, E, G
Жидкость для автоматической коробки передач (при наличии)	R	Замена через каждые 90 000 км (56 000 миль)	A, C, D, E, F, G, H, I, K
Жидкость для механической коробки передач (при наличии)	R	Замена через каждые 120 000 км (80 000 миль)	A, C, D, E, F, G, H, I, K
Масло заднего дифференциала (полный привод)	R	Замена через каждые 120 000 км (80 000 миль)	C, D, E, G, H, I, J
Масло раздаточной коробки (полный привод)	-	Замена через каждые 120 000 км (80 000 миль)	C, D, E, F, G, H, I, J
Карданный вал	I	Проверять чаще в зависимости от состояния	C, D, E, F, G, H, I, J

Неблагоприятные условия эксплуатации

- A. Неоднократное перемещение на короткие дистанции менее 8 км (5 миль) при нормальной температуре или менее 16 км (10 миль) при температуре ниже нуля.
- B. Длительная работа двигателя на холостом ходу или движение с малой скоростью на большие дистанции.
- C. Движение по неровной, запыленной, загрязненной дороге, дороге без покрытия или дороге, покрытой гравием или солью.
- D. Движение по местности, где используется соль или другие коррозионные материалы, или движение в очень холодную погоду.
- E. Движение в условиях сильной запыленности воздуха.
- F. Движение по загруженным дорогам.
- G. Частое движение в гору, с горы или по горным дорогам.
- H. Использование в качестве буксира или автофургона, а также перевозка грузов на крыше.
- I. Использование в качестве патрульного автомобиля, такси, коммерческого автомобиля или буксира.
- J. Частое движение с высокой скоростью или резким ускорением/торможением.
- K. Движение с частыми остановками, а также пробегом менее 15 000 км в год.
- L. Использование нерекомендованного моторного масла (минерального, полусинтетического, более низкого класса вязкости и т.д.).

ОПИСАНИЕ ПУНКТОВ ПЛАНОВОГО ТЕХОБСЛУЖИВАНИЯ

Моторное масло и масляный фильтр двигателя

Моторное масло и фильтр следует менять с периодичностью, указанной в графике технического обслуживания. Если автомобиль эксплуатируется в неблагоприятных условиях, замена масла и фильтра должны производиться чаще.

Приводные ремни

Осмотрите все приводные ремни на наличие порезов, трещин, признаков сильного износа или масляной пропитки и при необходимости замените их.

Следует периодически проверять правильность натяжения приводных ремней и при необходимости выполнять их регулировку.

Информация

При осмотре ремня выключите двигатель.

Топливные трубопроводы, гибкие шланги и соединения

Проверьте Топливопроводы, шланги и соединения на предмет утечек и повреждений. Рекомендуется немедленно заменить поврежденные или протекающие детали у официального дилера HYUNDAI.

Топливный фильтр (для бензинового двигателя)

Считается, что топливный фильтр не требует технического обслуживания, однако рекомендуется проводить периодические проверки в зависимости от качества топлива. При возникновении серьезных неполадок, связанных с безопасностью (например ограничения подачи топлива, неконтролируемого резкого увеличения подачи, потери мощности, затруднений при запуске двигателя и т.д.), немедленно замените топливный фильтр. Рекомендуется проконсультироваться у официального дилера HYUNDAI.

Топливный фильтр (фильтрующий элемент) (дизельный двигатель)

Засоренный фильтр может стать причиной снижения скорости автомобиля, повреждения системы очистки выхлопных газов и других проблем, например затрудненного запуска двигателя. Если в топливном баке скапливается чрезмерное количество посторонних веществ, может потребоваться более частая замена фильтра. После установки нового фильтра дайте двигателю поработать несколько минут и проверьте, нет ли утечек в соединениях. Рекомендуется устанавливать топливный фильтр у официального дилера HYUNDAI.

Вакуумные шланги вентиляции картера (при наличии)

Проверьте поверхность шлангов на наличие тепловых и/или механических повреждений. Жесткость и хрупкость резинового покрытия, трещины, разрывы, порезы, повреждения абразивного характера и чрезмерное разбухание указывают на ухудшение состояния шланга. Особое внимание следует обратить на поверхность шлангов, которые находятся рядом с источниками высокой температуры, например выпускной трубой.

Убедитесь, что шланги не контактируют с источниками тепла, острыми краями или движущимися деталями, которые могут стать причиной теплового или механического износа. Проверьте все соединения шлангов и убедитесь в их надежном креплении и отсутствии утечек. При обнаружении признаков ухудшения состояния или повреждений шланги следует немедленно заменить.

Шланги паропроводов и крышка горловины топливного бака

Шланг паров и крышку заливной горловины топливного бака следует осматривать с периодичностью, указанной в графике технического обслуживания. Убедитесь в правильности замены шланга паров и крышки заливной горловины топливного бака.

Фильтр воздухоочистителя

Замену воздушного фильтра рекомендуется выполнять у официального дилера HYUNDAI.

Свечи зажигания (для бензинового двигателя)

Убедитесь в том, чтобы были установлены новые свечи зажигания с правильными тепловыми характеристиками.

Собирая конструкцию, обязательно протрите мягкой тканью внутреннюю и наружную части внизу наконечника катушки зажигания и изолятор свечи, чтобы не допустить загрязнения изолятора.

Система охлаждения

Проверьте на предмет утечек и повреждений такие компоненты системы охлаждения, как радиатор, расширительный бачок, шланги и соединения. Замените любые поврежденные детали.

Охлаждающая жидкость двигателя

Охлаждающую жидкость следует менять с периодичностью, указанной в графике технического обслуживания.

Жидкость для автоматической коробки передач (при наличии)

Состояние масла в автоматической коробке передач не нужно проверять, если эксплуатация автомобиля производится при нормальных условиях.

Выполнять замену жидкости в автоматической трансмиссии рекомендуется у официального дилера HYUNDAI в соответствии с графиком технического обслуживания.

i Информация

Жидкость для АКПП имеет красный цвет, когда она новая.

По мере эксплуатации автомобиля масло в автоматической коробке передач становится более темным на вид.

Это нормальное явление. Его не нужно менять в зависимости от изменения цвета.

К СВЕДЕНИЮ

Использование трансмиссионной жидкости, не соответствующей требованиям, может привести к неисправностям коробки передач и выходу ее из строя.

Используйте только указанную жидкость для автоматической коробки передач. (См. раздел «Рекомендуемые смазочные материалы и их количество» в главе 2.)

Жидкость для механической коробки передач (при наличии)

Проверяйте жидкость для механической коробки передач в соответствии с графиком техобслуживания.

Трубопроводы и гибкие шланги тормозной системы

Визуально проверьте правильность установки, наличие потертостей, трещин, следов износа и утечек. Немедленно замените любые изношенные или поврежденные детали.

Жидкость гидропривода сцепления/тормозов (при наличии)

Проверьте уровень жидкости в бачке гидропривода сцепления / тормозной системы. Уровень должен находиться между отметками «MIN» (Мин.) и «MAX» (Макс.), нанесенными на стенке бачка. Используйте только жидкость, предназначенную для гидропривода сцепления / тормозной системы и соответствующую спецификации DOT 4.

Стояночный тормоз

Проверьте систему стояночного тормоза, включая рычаг стояночного тормоза и тросы.

Тормозные диски, колодки, суппорты и роторы

Проверьте колодки, диск и ротор на предмет чрезмерного износа. Проверьте суппорты на наличие утечек жидкости.

Дополнительные сведения о проверке колодок или максимально допустимом износе накладок см. на веб-сайте HYUNDAI.

(<http://service.hyundai-motor.com>)

Выхлопная труба и глушитель

Визуально проверьте выхлопные трубы, глушитель и крепления на наличие трещин, износа или повреждений. Запустите двигатель и внимательно прислушайтесь к утечке выхлопных газов. Затяните соединения или замените детали по мере необходимости.

Карданный вал

Проверяйте наличие трещин, следов износа или повреждений на карданном вале, пыльниках, хомутах, резиновых муфтах и уплотнителе центрального подшипника. Замените поврежденные детали и при необходимости смените набивку.

Монтажные болты подвески

Проверьте соединения подвески на наличие ослаблений или повреждений. Затяните до требуемого крутящего момента.

Картер, привод и чехлы рулевого механизма / шаровая опора нижнего рычага

Остановите автомобиль, выключите двигатель и проверьте отсутствие излишнего люфта рулевого колеса. Проверьте привод на наличие изгибов или повреждений. Проверьте пыльники и шаровые опоры на наличие следов износа, трещин или повреждений. Замените любые поврежденные детали.

Валы привода колес и чехлы

Проверьте приводные валы, пыльники и зажимы на наличие трещин, следов износа или повреждений. Замените поврежденные детали и при необходимости смените набивку.

Хладагент системы кондиционирования

Проверьте магистрали кондиционера и места соединений на отсутствие утечек и повреждений.

СИСТЕМА СМАЗКИ ДВИГАТЕЛЯ

Проверка уровня моторного масла

Моторное масло обеспечивает смазку, охлаждение и нормальную работу различных гидравлических компонентов двигателя.

Моторное масло всегда расходуется во время движения, поэтому необходимо регулярно проверять его уровень и при необходимости доливать масло. Кроме того, проверку уровня и доливку масла необходимо производить в соответствии с рекомендованным графиком технического обслуживания, чтобы предотвратить снижение рабочих характеристик масла.

Проверку уровня масла необходимо производить согласно описанной ниже процедуре.

Бензиновый двигатель

1. Соблюдайте все меры предосторожности, указанные производителем масла.
2. Убедитесь, что автомобиль стоит на ровной поверхности с включенным стояночным тормозом и заблокированными колесами.
3. Запустите двигатель и прогрейте его, пока температура хладагента не достигнет нормального уровня.
4. Выключите двигатель, снимите крышку масляной горловины и выньте масломерный щуп. Подождите 15 минут, чтобы масло вернулось в поддон картера.
5. Вытрите щуп насухо и повторно вставьте до упора.

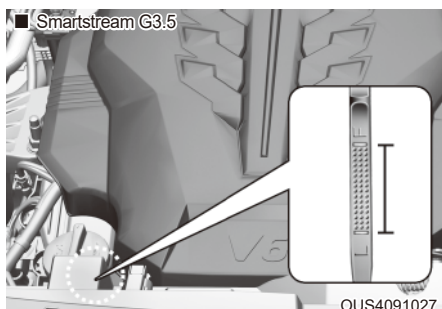

6. Снова выньте щуп и проверьте уровень масла. Уровень должен находиться между отметками «F» (полный) и «L» (низкий).

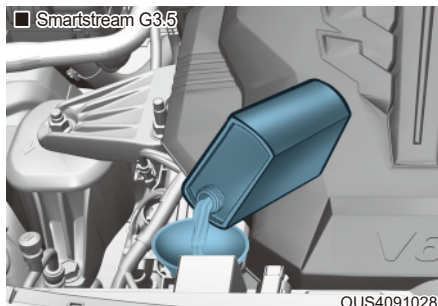

7. Если уровень масла находится ниже метки «L» (низкий), долейте такое количество масла, чтобы уровень поднялся до метки «F» (полный).

Используйте только указанную марку масла (см. раздел «Рекомендуемые смазочные материалы и их количество» в главе 2).

К СВЕДЕНИЮ

Для предотвращения повреждения двигателя:

- Не допускайте пролития моторного масла при его добавлении или замене. Немедленно вытрите пролитое масло.
- Расход моторного масла в новом автомобиле может возрастать при торможении и стабилизируется после 6000 км (4000 миль) пробега.
- Расход моторного масла зависит от манеры вождения, климатических и дорожных условий, качества масла и т.д. Следовательно, рекомендуется регулярно проверять уровень моторного масла и при необходимости доливать масло.

Дизельный двигатель

■ (Дизель) 2.2 VGT

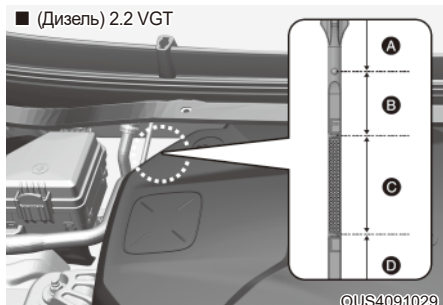

диапазон	Необходимые меры
A	Рекомендуется обратиться к официальному дилеру HYUNDAI.
B	Не доливайте моторное масло.
C	Вы можете долить моторное масло, но не превышать уровень диапазона «С».
D	Необходимо долить масло и убедиться, что его уровень находится в пределах диапазона «С».

1. Соблюдайте все меры предосторожности, указанные производителем масла.
2. Убедитесь, что автомобиль стоит на ровной поверхности с включенным стояночным тормозом и заблокированными колесами.
3. Включите двигатель и дайте ему прогреться до нормальной рабочей температуры.
4. Выключите двигатель, снимите крышку маслоналивной горловины и выньте масломерный щуп. Подождите 15 минут, чтобы масло вернулось в поддон картера.
5. Вытрите щуп насухо и повторно вставьте до упора.
6. Снова выньте щуп и проверьте уровень масла. Уровень должен быть в диапазоне «С».

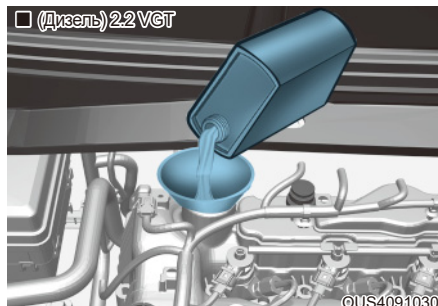

7. Если уровень в диапазоне «D», долейте достаточно моторного масла, чтобы поднять его до следующего диапазона.

Используйте только указанную марку масла (см. раздел «Рекомендуемые смазочные материалы и их количество» в главе 2).

К СВЕДЕНИЮ

Для предотвращения повреждения двигателя:

- Не допускайте пролития моторного масла при его добавлении или замене. Немедленно вытрите пролитое масло.
- Расход моторного масла в новом автомобиле может возрастать при торможении и стабилизируется после 6000 км (4000 миль) пробега.
- Расход моторного масла зависит от манеры вождения, климатических и дорожных условий, качества масла и т.д. Следовательно, рекомендуется регулярно проверять уровень моторного масла и при необходимости доливать масло.

Замена моторного масла и фильтра

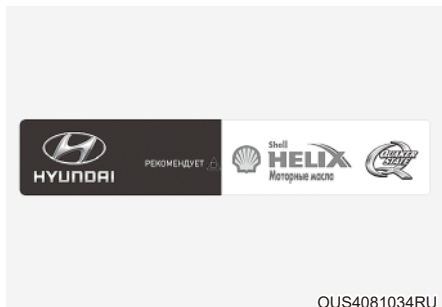

- Рекомендуется выполнять замену моторного масла и фильтра у официального дилера HYUNDAI в рамках планового технического обслуживания, график которого приведен в начале этой главы.
- Если плановый срок замены моторного масла не соблюдается, рабочие характеристики масла могут снизиться, что повлияет на состояние двигателя. Следовательно, необходимо производить замену моторного масла согласно графику технического обслуживания.
- Для поддержания оптимального рабочего состояния двигателя следует использовать рекомендованное моторное масло и фильтр. В случае использования нерекондованного масла и фильтра замену следует производить по графику, соответствующему жестким условиям эксплуатации.
- График замены моторного масла позволяет предотвратить окисление масла, но не влияет на его расход. Необходимо регулярно проверять уровень масла и доливать его.

ПРЕДУПРЕЖДЕНИЕ

Отработанное моторное масло может вызвать раздражение кожи или раковые заболевания, если будет контактировать с кожным покровом в течение длительного времени. Отработанное моторное масло содержит химические вещества, которые вызывали раковые заболевания у лабораторных животных. Всегда защищайте кожу и как можно скорее после контакта с использованным маслом тщательно мойте руки с мылом в теплой воде.

Информация

Smartstream G3.5

При снижении давления масла в двигателе из-за его нехватки загорается сигнальный индикатор давления масла (⚠️). Также активируется система усиленной защиты двигателя, которая ограничивает его мощность, а при длительном движении в этом состоянии загорается сигнальный индикатор неисправности (⚠️). При восстановлении давления масла индикатор гаснет, а ограничение мощности двигателя прекращается.

ВНИМАНИЕ

Сразу после выключения двигателя температура моторного масла очень высокая, что может стать причиной ожогов при замене масла. Производить замену необходимо после остывания масла в двигателе.

ОХЛАЖДАЮЩАЯ ЖИДКОСТЬ ДВИГАТЕЛЯ

Система охлаждения высокого давления оборудована бачком, который наполнен антифризом для использования в течение всего года. Бачок заполняется на заводе-изготовителе.

Проверяйте защиту антифриза и уровень охлаждающей жидкости по крайней мере один раз в год, в начале зимнего сезона и перед поездкой в места с холодным климатом.

Проверка уровня охлаждающей жидкости

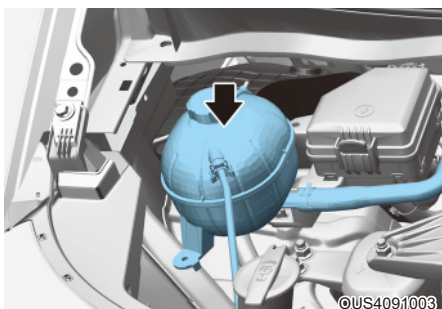

Проверьте состояние и соединения всех шлангов систем охлаждения и обогрева. Замените все вздутые или изношенные шланги.

Уровень охлаждающей жидкости должен находиться между отметками «MAX» (Макс.) и «MIN» (Мин.) на стенке бачка при холодном двигателе.

Если уровень охлаждающей жидкости низкий, добавьте дистиллированной (деионизированной) воды. Доведите уровень до метки «MAX» (Макс.), но не заливайте избыточное количество жидкости. Если требуется часто добавлять жидкость, рекомендуется проверить систему охлаждения у официального дилера HYUNDAI.

ПРЕДУПРЕЖДЕНИЕ



Никогда не снимайте крышку бачка охлаждающей жидкости двигателя и/или крышку интеркулера с жидкостным охлаждением, а также пробку сливного отверстия, пока двигатель и радиатор не остынут. Горячая охлаждающая жидкость и пар под давлением могут вырваться наружу и вызвать серьезные травмы.

Выключите двигатель и подождите, пока он остынет. Соблюдайте предельную осторожность при снятии крышки бачка охлаждающей жидкости двигателя и/или крышки интеркулера с жидкостным охлаждением. Оберните ее толстой тканью и медленно поворачивайте против часовой стрелки. Отойдите назад, пока в системе охлаждения будет сбрасываться давление. Убедившись, что давление сброшено и продолжая вращение против часовой стрелки с помощью толстой ткани, снимите крышку.

Информация

На уровень охлаждающей жидкости влияет температура двигателя. Перед проверкой или заправкой охлаждающей жидкости выключите двигатель.

ПРЕДУПРЕЖДЕНИЕ



Электродвигатель вентилятора охлаждения двигателя может продолжать работать или включаться, когда двигатель не работает, что может привести к серьезным травмам. Держите руки, одежду и инструменты подальше от вращающихся лопастей вентилятора охлаждения.

Всегда выключайте автомобиль, если только он не нуждается в осмотре с включенным двигателем. Будьте осторожны, так как вентилятор охлаждения может работать, если отрицательный (-) вывод аккумулятора не отсоединен.



ПРЕДУПРЕЖДЕНИЕ

После добавления охлаждающей жидкости убедитесь, что крышка заливной горловины полностью закрыта. В противном случае двигатель может перегреться во время езды.



1. Убедитесь, что этикетка на крышке бачка для охлаждающей жидкости направлена вперед.

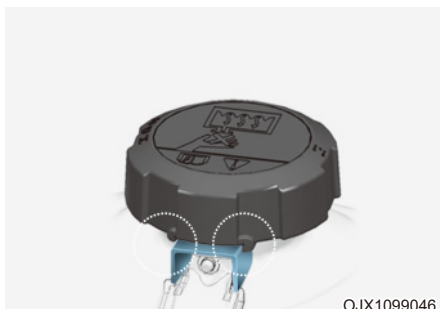

2. Убедитесь, что небольшие выступы внутри крышки заливной горловины охлаждающей жидкости надежно зафиксированы.

Рекомендуемая охлаждающая жидкость

- При добавлении охлаждающей жидкости используйте только деионизированную, дистиллированную или мягкую воду для данного автомобиля; запрещается доливать жесткую воду в охлаждающую жидкость, которой заправлен автомобиль на заводе-изготовителе.
- Использование неправильной охлаждающей жидкости может привести к серьезной неисправности или повреждению двигателя.
- Для защиты алюминиевых деталей двигателя автомобиля от коррозии и предотвращения замерзания должна использоваться охлаждающая жидкость на основе этиленгликоля с фосфатами.
- Запрещается использовать метиловый и этиловый спирты, а также добавлять их в рекомендуемые охлаждающие жидкости.
- Не следует использовать растворы, в которых содержится более 60 % или менее 35 % антифриза, поскольку они обладают пониженной эффективностью.

Процентное содержание компонентов смеси приведено в нижеследующей таблице.

Температура окружающего воздуха	Процентное содержание компонентов смеси (объем)	
	Антифриз	Вода
-15 °C (5 °F)	35	65
-25 °C (-13 °F)	40	60
-35 °C (-31 °F)	50	50
-45 °C (-49 °F)	60	40

Информация

В случае возникновения сомнений в отношении пропорций смешивания проще всего мешать 50 % воды и 50 % антифриза, так как каждой жидкости будет поровну. Это подходит для большинства температурных диапазонов от -35°C (-31°F) и выше.

Замена охлаждающей жидкости

Рекомендуется выполнять замену хладагента у официального дилера HYUNDAI в рамках планового технического обслуживания, график которого приведен в начале этой главы.

ПРЕДУПРЕЖДЕНИЕ

Не заливайте охлаждающую жидкость двигателя или антифриз в бачок омывателя.

Охлаждающая жидкость двигателя может серьезно ухудшить видимость при распылении ее на ветровое стекло и стать причиной потери управления автомобилем, что, в свою очередь, может стать причиной аварии.

Охлаждающая жидкость двигателя также может привести к повреждению лакокрасочного покрытия и облицовки кузова.

К СВЕДЕНИЮ

Чтобы предотвратить повреждение деталей двигателя, перед дозаправкой охлаждающей жидкости оберните толстым полотенцем крышку бачка с охлаждающей жидкостью двигателя или крышку интеркулера с жидкостным охлаждением, иначе охлаждающая жидкость может попасть на детали двигателя, например, генератор.

ЖИДКОСТЬ ГИДРОПРИВОДА СЦЕПЛЕНИЯ/ТОРМОЗОВ (ПРИ НАЛИЧИИ)

Проверка уровня жидкости в гидроприводе сцепления/ тормозной системы

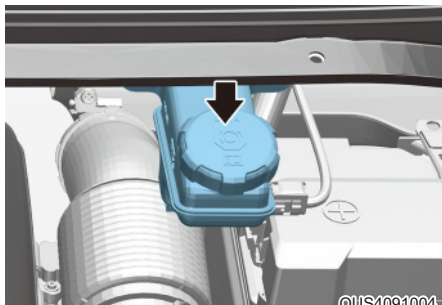

Периодически проверяйте уровень жидкости в бачке. Уровень жидкости должен находиться в пределах между отметками «MAX» (Макс.) и «MIN» (Мин.), нанесенными на боковой части бачка.

Перед снятием крышки бачка и добавлением жидкости для гидравлической системы тормозов/сцепления тщательно очистите место вокруг крышки бачка, чтобы предотвратить загрязнение жидкости.

Если уровень низкий, добавьте указанную жидкость гидропривода сцепления/тормозов до уровня MAX (Макс.). Уровень жидкости снижается по мере увеличения пробега. Это нормальное состояние, связанное с износом тормозных накладок. Если уровень жидкости чрезмерно низкий, рекомендуется проверить тормозную систему у официального дилера HYUNDAI.



ПРЕДУПРЕЖДЕНИЕ

Если для тормозной системы требуются частые добавки жидкости, это может указывать на утечку в тормозной системе. Рекомендуется проверить автомобиль у официального дилера HYUNDAI.



ПРЕДУПРЕЖДЕНИЕ

Не допускайте попадания жидкости гидропривода тормоза/сцепления в глаза. Если жидкость для тормозной системы/ сцепления попала в глаза, промойвайте их чистой водой в течение по меньшей мере 15 минут и немедленно обратитесь за медицинской помощью.

К СВЕДЕНИЮ

- Не допускайте попадания жидкости на лакокрасочное покрытие кузова, так как это может привести к его повреждению.
- НИКОГДА не используйте жидкость гидропривода сцепления/тормозов, которая длительное время находилась на открытом воздухе, так как ее качество не может быть гарантировано. Его следует утилизировать надлежащим образом.
- Не используйте жидкость гидропривода сцепления/тормозов неправильного типа. Несколько капель минерального масла (например, моторного), попавшие в тормозную систему вашего автомобиля, способны повредить детали этих систем.



Информация

Используйте только указанную жидкость гидропривода сцепления/тормозов (см. раздел «Рекомендуемые смазочные материалы и их количество» в главе 2).

ЖИДКОСТЬ ДЛЯ СТЕКЛООМЫВАТЕЛЯ

Проверка уровня омывающей жидкости

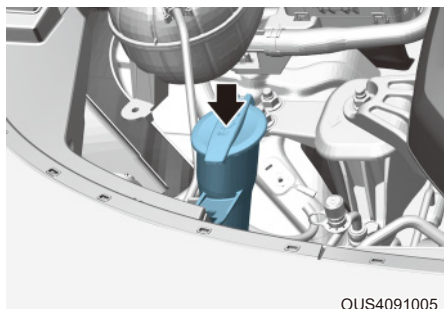

OUS4091005

Проверьте уровень жидкости в бачке омывателя и долейте жидкость, если необходимо. При отсутствии жидкости омывателя можно использовать чистую воду. Однако в районах с холодным климатом следует использовать незамерзающие мощице растворы.



ПРЕДУПРЕЖДЕНИЕ

Во избежание серьезных травм или смерти при использовании жидкости омывателя соблюдайте указанные далее меры предосторожности.

- Не заливайте охлаждающую жидкость двигателя или антифриз в бачок омывателя. Охлаждающая жидкость двигателя может серьезно ухудшить видимость при распылении ее на ветровое стекло и стать причиной потери управления автомобилем или повредить лакокрасочное покрытие и обшивку кузова.
- Не допускайте контакта жидкости омывателя или бачка для жидкости с искрами или открытым пламенем. Жидкость омывателя может содержать спирт и быть легковоспламеняющейся.
- Не пейте жидкость омывателя и избегайте ее контакта с кожей. Жидкость омывателя вредна для людей и животных.
- Держите жидкость омывателя подальше от детей и животных.

ТОПЛИВНЫЙ ФИЛЬТР (ДИЗЕЛЬНЫЙ ДВИГАТЕЛЬ)

Удаление воды из топливного фильтра

Топливный фильтр в дизельном двигателе отделяет воду от топлива и предотвращает накопление воды.

При скоплении воды внутри топливного фильтра загорается сигнальный индикатор топливного фильтра (), когда замок зажигания находится в положении «ON» (Вкл.).

В этом случае рекомендуется проверить систему у официального дилера HYUNDAI.

К СВЕДЕНИЮ

Если отделенную воду не удалить своевременно, она может через фильтр попасть в топливную систему и вызвать повреждение ее основных компонентов.

Замена картриджа топливного фильтра

Рекомендуется выполнять замену картриджа топливного фильтра у официального дилера HYUNDAI в соответствии с графиком технического обслуживания, приведенным в начале этой главы.

ВОЗДУХООЧИСТИТЕЛЬ

Замена фильтра

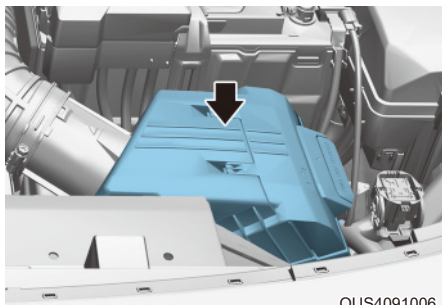

Не пытайтесь промывать или прополаскивать его, так как это приведет к повреждению фильтра.

В случае сильного загрязнения воздушный фильтр нужно заменить.

Рекомендуем обратиться к официальному дилеру HYUNDAI для замены фильтра воздухоочистителя.

Замену фильтра необходимо производить в соответствии с графиком технического обслуживания.

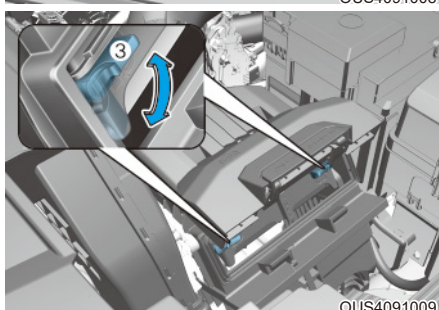
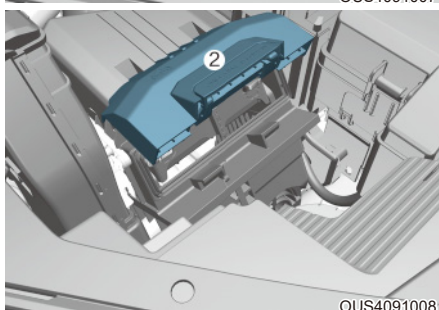
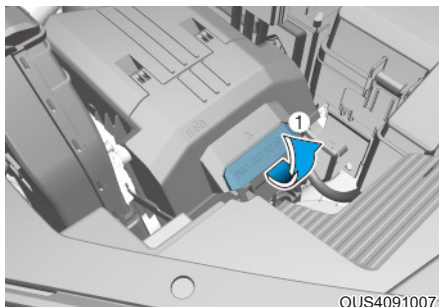

1. Поднимите вверх рычаг (1) на крышке воздушного фильтра и освободите замок.
2. Поднимите и откройте крышку воздушного фильтра (2).
3. Поверните фиксирующий рычаг (3) на фильтре воздухоочистителя и поверните его вниз до упора (90 градусов), чтобы освободить фиксатор.
4. Замените фильтр воздухоочистителя.
5. Сборку выполняйте в обратном порядке. (Поверните фиксирующий рычаг (3) на фильтре воздухоочистителя вверх до упора (90 градусов).)

i Информация

Если автомобиль эксплуатируется в чрезмерно запыленных или песчаных регионах, замените воздушный фильтр чаще, чем в рекомендованные интервалы (см. раздел «Техническое обслуживание при тяжелых условиях эксплуатации» в этой главе).

К СВЕДЕНИЮ

- Не ездите со снятым воздушным фильтром. Это приведет к чрезмерному износу двигателя.
- При снятии фильтрующего элемента воздушного фильтра следите за тем, чтобы пыль или грязь не попадали во впускной коллектор, поскольку это может привести к повреждению двигателя.
- Для замены рекомендуется приобретать детали у дилера HYUNDAI.
- Ни в коем случае не выполняйте продувку внутренней части воздушного фильтра сжатым воздухом. Пыль или грязь могут попасть в воздухозаборник.
- При сборке воздушного фильтра убедитесь, что новый фильтрующий элемент надежно закреплен, а защелки плотно зафиксированы.

ВОЗДУШНЫЙ ФИЛЬТР САЛОНА

Состояния фильтра

Замену воздушного фильтра салона необходимо производить в соответствии с графиком технического обслуживания. В случае продолжительной эксплуатации автомобиля в городах с сильно загрязненным воздухом или на запыленных неровных дорогах, осмотры и замены необходимо проводить чаще. Заменяйте воздушный фильтр салона, следуя приведенной ниже процедуре, и будьте осторожны, чтобы не повредить другие компоненты.

Замена фильтра

Передний воздушный фильтр салона

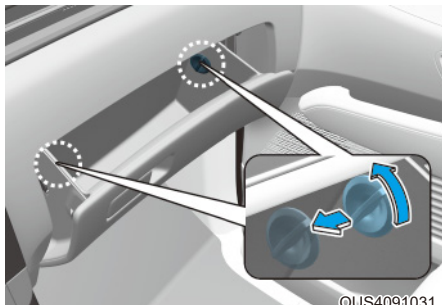

©US4091031

1. Снимите стопоры с обеих сторон, чтобы перчаточный ящик мог свободно свисать на петлях.

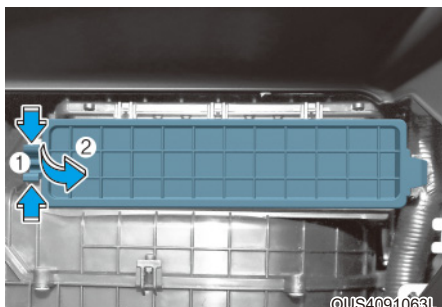

©US4091063L

2. Нажмите и удерживайте замок (1) на левой стороне крышки.
3. Извлеките крышку (2).
4. Замените воздушный фильтр салона.
5. Сборка выполняется в порядке, обратном разборке.

Воздушный фильтр заднего климат-контроля (при наличии)

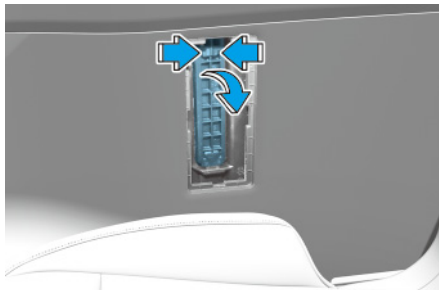

OVS4091034

1. Снимите сервисную крышку с помощью «→» отвертки.
2. Снимите крышку, нажав и потянув за правую сторону крышки воздушного фильтра кондиционера.
3. Замените воздушный фильтр салона.
4. Сборка выполняется в порядке, обратном разборке.

К СВЕДЕНИЮ

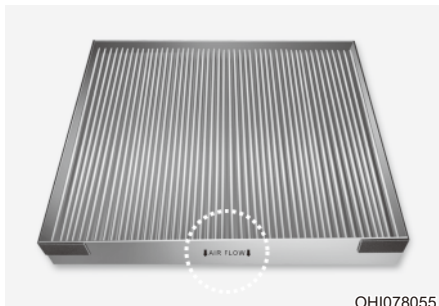

OH1078055

Установите новый воздушный фильтр салона в правильном направлении так, чтобы символ стрелки (↓) был направлен вниз, чтобы предотвратить шум и снижение эффективности.

ЩЕТКИ СТЕКЛООЧИСТИТЕЛЯ

Проверка состояния щеток

Загрязнение лобового стекла или щеток стеклоочистителя посторонними веществами может снизить эффективность работы стеклоочистителя.

Распространенными источниками загрязнения являются насекомые, древесный сок и процедуры обработки горячим воском, применяемые на некоторых коммерческих автомойках. Если щетки не работают должным образом, очистите стекло и щетки с помощью качественного очистителя или мягкого моющего средства, а затем тщательно промойте чистой водой.

К СВЕДЕНИЮ

Во избежание повреждения щеток стеклоочистителя, рычагов или других компонентов не следует выполнять указанные далее действия.

- Использовать на них или рядом с ними бензин, керосин, разбавитель для краски или другие растворители.
- Пытаться переместить стеклоочистители вручную.
- Использовать щетки стеклоочистителя, не соответствующие требованиям.

i Информация

Известно, что горячий промышленный воск, который наносится в автоматических автомобильных мойках, осложняет очистку лобового стекла.

i Информация

Щетки стеклоочистителя — это расходные материалы. Нормальный износ стеклоочистителей может не покрываться гарантией на ваш автомобиль.

Замена щеток

Если стеклоочистители не очищают стекло должным образом, это может означать, что щетки изношены или повреждены, и их необходимо заменить.

К СВЕДЕНИЮ

- Чтобы предотвратить повреждение капота и рычагов стеклоочистителей, их следует поднимать для протирания только в верхнем положении.
- Перед началом движения всегда возвращайте рычаги стеклоочистителей на лобовое стекло.

Замена щетки стеклоочистителя ветрового стекла

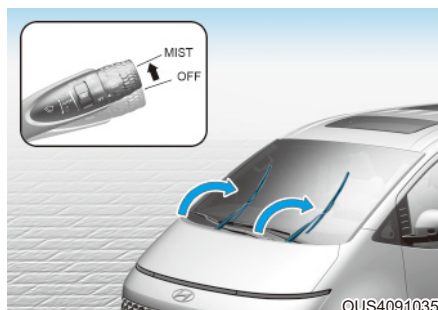

1. В течение 20 секунд после выключения двигателя поднимите (или опустите) рычаг стеклоочистителя и удерживайте его в положении «MIST» (Туман), или 1х около 2 секунд, пока стеклоочистители не переместятся в верхнее положение очистки.
2. В это время вы можете снять стеклоочистители с лобового стекла.

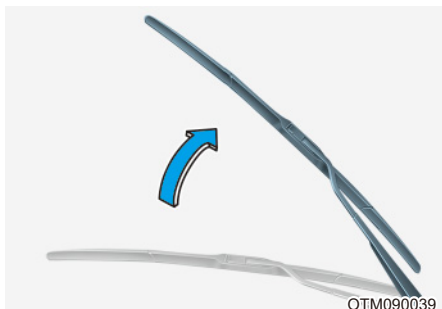

ОТМ090039

3. Поднимите рычаг стеклоочистителя.

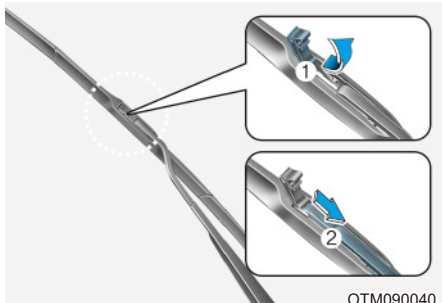

ОТМ090040

4. Поднимите зажим щетки стеклоочистителя. Затем потяните вниз и снимите узел щетки.

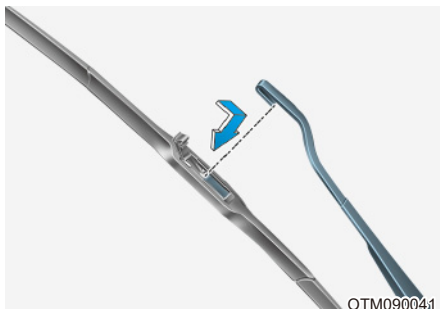

ОТМ090041

5. Установить новую щетку в сборе в обратном демонтажу порядке.
6. Возвратите рычаг стеклоочистителя на лобовое стекло.

Замена щетки стеклоочистителя заднего стекла

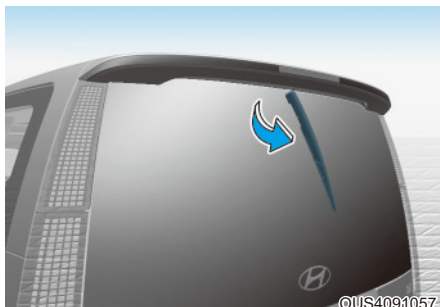

©US4091057

1. В течение 20 секунд после выключения зажигания автомобиля потяните переключатель стеклоочистителя вниз в положение «MIST» (Туман) и удерживайте его не менее 2 секунд, пока стеклоочиститель не переместится в нижнее среднее положение.

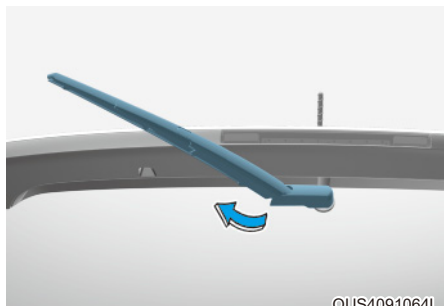

2. Поднимите рычаг стеклоочистителя.

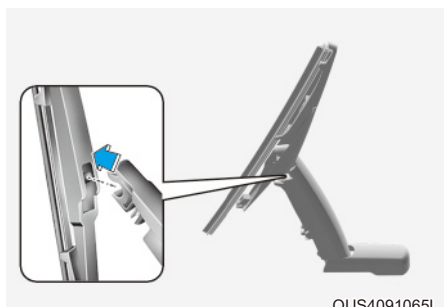

3. Поднимите и вытяните щетку стеклоочистителя.



4. Установите новую щетку стеклоочистителя. Для этого вставьте центральную часть в паз, находящийся в ручке стеклоочистителя, и надавите до щелчка.

По завершении замены опустите направляющую стеклоочистителя на заднее стекло, включите зажигание и проверьте работу стеклоочистителей, чтобы убедиться в правильности установки щетки.

5. Убедитесь, что щетка прочно установлена, немного потянув ее.

Для предотвращения повреждения рычагов стеклоочистителей или других компонентов при замене щеток стеклоочистителей рекомендуем поручить выполнение этой операции авторизованному дилеру HYUNDAI.

ВНИМАНИЕ

Снимая щетку, не применяйте силу, так как можно повредить центральную часть направляющей стеклоочистителя.

ВНИМАНИЕ

- Стеклоочиститель может не работать в течение приблизительно 10 секунд до подачи жидкости для стеклоочистителя либо вследствие замерзания щеток. Это не является неисправностью. Просто происходит активация системы защиты стеклоочистителя в цепи перегрузки мотора стеклоочистителя.
- Переднее ветровое стекло следует промывать водой из шланга и протирать чистой тканью с поднятыми щетками стеклоочистителя. Также следует очистить щетки стеклоочистителя от смазки или воска.

АККУМУЛЯТОР



ПРЕДУПРЕЖДЕНИЕ

Для предотвращения вероятности **СЕРЬЕЗНОЙ ТРАВМЫ** или **СМЕРТИ** при выполнении работ рядом с аккумуляторной батареей или при ее обслуживании всегда следует принимать указанные далее меры предосторожности.



Перед началом работ с аккумуляторной батареей следует прочитать приведенные ниже инструкции.



Следует использовать защитные очки для защиты глаз от брызг электролита.



Запрещается пользоваться открытым огнем или курить в непосредственной близости от аккумуляторной батареи.



В элементах аккумуляторной батареи всегда присутствует легковоспламеняющийся газообразный водород, который может взорваться.



Аккумуляторные батареи должны храниться вне досягаемости детей.



Аккумуляторы содержат серную кислоту, которая очень агрессивна. Не допускайте попадания кислоты в глаза, на кожу или одежду.

Если кислота попала в глаза, промывайте их чистой водой в течение по меньшей мере 15 минут и немедленно обратитесь за медицинской помощью. При попадании кислоты на кожу тщательно промойте пораженный участок. Если вы почувствовали боль или жжение, немедленно обратитесь за медицинской помощью.

- При подъеме аккумулятора возможна утечка аккумуляторной кислоты, вызванная чрезмерным давлением на пластиковый корпус. Аккумулятор следует поднимать за ручку или руками, взяв его за противоположные углы.
- Не пытайтесь запустить двигатель от внешнего источника, если замерз электролит в установленной на транспортном средстве аккумуляторной батарее.
- **ЗАПРЕЩАЕТСЯ** производить зарядку аккумуляторной батареи, если она подключена к транспортному средству.
- Электрическая система зажигания работает под высоким напряжением. Не прикасайтесь к этим компонентам, если работает двигатель или включено зажигание.

К СВЕДЕНИЮ

Обязательно выполняйте следующие указания при работе с аккумулятором автомобиля во избежание его повреждения:

- Если автомобиль длительное время не будет эксплуатироваться в условиях низкой температуры, отсоедините аккумуляторную батарею и храните ее в помещении.
- Аккумуляторная батарея должна быть всегда полностью заряжена для предотвращения повреждения корпуса в местах с низкой температурой.
- Не допускайте попадания жидкости на клеммы аккумулятора. Это может привести к неисправности аккумулятора и травме. Соблюдайте осторожность при размещении контейнеров с жидкостью в багажнике.
- Не наклоняйте аккумулятор.
- При подключении несанкционированных электронных устройств к аккумуляторной батарее она может разрядиться. Запрещается использовать несанкционированные устройства.

Повышение срока службы аккумулятора

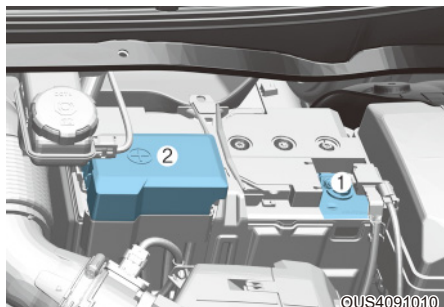

Аккумулятор расположен внизу внутри багажника. При замене аккумулятора сначала отсоедините кабель аккумулятора (1), а затем снимите блок предохранителей аккумулятора (2) со стороны «+».

- Следите за тем, чтобы аккумуляторная батарея была надежно закреплена.
- Аккумуляторная батарея должна быть чистой и сухой.
- Клеммы и контакты разъемов должны быть чистыми, плотно прилегающими и покрытыми слоем технического вазелина или специальной смазки для электрических контактов.
- Электролит, вылившийся из аккумуляторной батареи, следует немедленно смыть водным раствором пищевой соды.
- Если автомобиль не будет использоваться в течение продолжительного времени, отсоедините кабели от аккумуляторной батареи.

i Информация – для аккумуляторов с отметками «UPPER» (Верхний уровень) и «LOWER» (Нижний уровень)

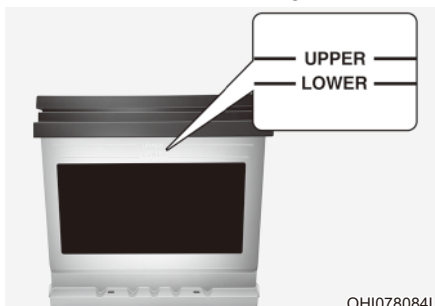

Если автомобиль оснащен аккумулятором с отметками «LOWER», MIN (Нижний уровень (Мин.)) и «UPPER», MAX (Верхний уровень (Макс.)) на боковой стенке, в нем необходимо проверять уровень электролита.

Уровень электролита должен находиться между отметками «LOWER», MIN (Нижний уровень (Мин.)) и «UPPER», MAX (Верхний уровень (Макс.)). При низком уровне электролита добавьте дистиллированную (или деминерализованную) воду. (Никогда не добавляйте серную кислоту или другой электролит.)

Будьте осторожны, чтобы не пролить дистиллированную (или деминерализованную) воду на поверхность батареи или другие прилегающие компоненты.

Также не следует переполнять банки аккумулятора.

В противном случае это может привести к коррозии батареи или других компонентов. В конце надежно закройте крышку банки. Тем не менее мы рекомендуем вам обратиться к официальному дилеру HYUNDAI для лучшего обслуживания АКБ.

Наклейка с указанием емкости аккумуляторной батареи

■ Тип А



OH1078083L

■ Тип В



OH1078082L

* Фактическая табличка с информацией об аккумуляторе в автомобиле может отличаться от изображенной на рисунке.

1. AGM105L-DIN: Название модели аккумулятора HYUNDAI
2. 12 В: номинальное напряжение
3. 105 А·ч (20 ч): номинальная емкость (в ампер-часах)
4. RC 190 мин: номинальная резервная емкость (в минутах)
5. 950 А: испытание при низких температурах, ток в амперах по SAE / EN

Подзарядка аккумуляторной батареи

С помощью устройства зарядки аккумулятора

В вашем автомобиле установлена не требующая обслуживания аккумуляторная батарея на основе кальция.

- Если произошел разряд аккумуляторной батареи в течение короткого промежутка времени (например, по причине оставленных включенными фар или ламп освещения салона автомобиля, не использовавшегося какое-то время), необходимо выполнить медленную зарядку батареи (малым током) в течение 10 часов.
- Если аккумуляторная батарея постепенно разрядилась по причине высокой электрической нагрузки в процессе использования автомобиля, подзарядите ее током 20-30 А в течение двух часов.



ПРЕДУПРЕЖДЕНИЕ

Всегда следуйте указанным далее инструкциям при зарядке аккумулятора вашего автомобиля, чтобы избежать риска СЕРЬЕЗНЫХ ТРАВМ или СМЕРТИ от взрывов или ожогов кислотой.

- Перед выполнением операций по техническому обслуживанию или подзарядке аккумуляторной батареи отключите все электрооборудование и выключите двигатель.
- Запрещается пользоваться открытым огнем или курить в непосредственной близости от аккумуляторной батареи.
- Всегда работайте на открытом воздухе или в помещении с хорошей вентиляцией.
- При выполнении проверки аккумуляторной батареи в процессе зарядки надевайте защитные очки.
- Необходимо снять аккумулятор с автомобиля и расположить его в месте с хорошей вентиляцией.
- Следите за аккумулятором во время зарядки и остановите или уменьшите скорость зарядки, если банки батареи начинают сильно кипеть.

- Кабель, идущий к отрицательной клемме аккумуляторной батареи, должен отключаться первым, а подключаться последним. Отключение зарядного устройства аккумуляторной батареи следует производить в указанном далее порядке.
 1. Выключите главный выключатель зарядного устройства аккумуляторной батареи.
 2. Отсоедините контактный зажим от отрицательной клеммы аккумуляторной батареи.
 3. Отсоедините контактный зажим от положительной клеммы аккумуляторной батареи.
- Рекомендуется выполнять замену аккумуляторов у официального дилера HYUNDAI.

К СВЕДЕНИЮ

Аккумулятор AGM (при наличии)

- Аккумуляторы Absorbent Glass Matt (поглощающее стекловолокно) (AGM) не требуют ухода, и рекомендуется проводить их обслуживание у официального дилера HYUNDAI. Для зарядки аккумулятора AGM пользуйтесь только автоматическими зарядными устройствами, предназначенными специально для аккумуляторов AGM.
- При замене аккумулятора AGM рекомендуется использовать запчасти, приобретенные у официального дилера HYUNDAI.
- Не открывайте и не снимайте верхнюю крышку аккумулятора. Это может вызвать утечку находящегося внутри электролита, что может привести к серьезной травме.

Запуск двигателя от внешнего источника

После запуска двигателя от хорошего внешнего источника следует проехать на автомобиле приблизительно 20-30 минут до его отключения. Автомобиль может не завестись, если вы выключите его до того, как аккумулятор успеет должным образом зарядиться. См. раздел «Запуск двигателя от внешнего источника» в главе 8 для получения дополнительной информации о процедурах запуска двигателя от внешнего источника.

Информация



Неправильно утилизированная аккумуляторная батарея может нанести вред окружающей среде и здоровью человека. Утилизировать аккумулятор нужно в соответствии с местным законодательством или нормативными актами.

Сброс параметров приборов

Возможно, после разряда или отключения аккумуляторной батареи потребуется сбросить параметры следующих элементов.

- Информация о движении / с момента заправки / общая информация (пункты в меню просмотра сервисной информации) (см. главу 4).
- Встроенное устройство памяти (см. раздел 5).
- Электрический стеклоподъемник дверей (см. раздел 5).
- Люк в крыше (см. раздел 5).
- Электроприводная крышка багажника (см. раздел 5).
- Система управления микроклиматом (см. раздел 5).
- Часы (см. руководство к информационно-развлекательной системе).
- Информационно-развлекательная система (см. руководство к информационно-развлекательной системе).

КОЛЕСА И ШИНЫ

ПРЕДУПРЕЖДЕНИЕ

Разрыв шины может привести к потере контроля над автомобилем и, как следствие, – к аварии. Чтобы снизить вероятность СЕРЬЕЗНОЙ ТРАВМЫ или ГИБЕЛИ, соблюдайте указанные далее меры предосторожности.

- Шины нужно ежемесячно проверять на предмет достаточного внутреннего давления, а также наличия признаков износа и повреждений.
- Рекомендованное значение давления воздуха в холодной шине указано в данном руководстве, а также на этикетке параметров шины, которая находится на центральной стойке со стороны водителя. Для измерения давления в шинах всегда используйте манометр. Шины со слишком большим или слишком низким давлением изнашиваются неравномерно, что приводит к плохой управляемости.
- Проверяйте запасное колесо при каждой проверке давления воздуха в остальных шинах автомобиля.
- Изношенные шины, шины со следами неравномерного износа или поврежденные шины подлежат замене. Изношенные шины могут стать причиной резкого ухудшения эффективности торможения, рулевого управления или сцепления с дорожным покрытием.
- **ВСЕГДА** заменяйте шины шинами того же размера, типа, конструкции и с таким же рисунком протектора, как и у каждой шины, которая изначально поставлялась с этим автомобилем. Использование шин и колес, отличающихся от рекомендованных размеров, может привести к нестандартным характеристикам управляемости, плохому контролю транспортным средством или негативно повлиять на антиблокировочную тормозную систему (ABS) вашего автомобиля, что приведет к серьезной аварии.

Уход за шинами

Для обеспечения надлежащего технического обслуживания, безопасности в эксплуатации и минимального расхода топлива, рекомендуется постоянно поддерживать рекомендуемое давление в шинах и соблюдать предписанные для вашего автомобиля предельные нагрузки на колеса и распределение нагрузки.

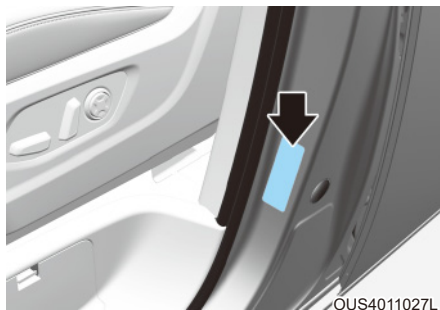

Все технические характеристики (размеры и давление) приведены в табличке, прикрепленной к центральной стойке со стороны водителя.

Рекомендуемое давление воздуха в холодных шинах

Давление во всех шинах (включая шину запасного колеса) следует проверять, когда шины находятся в холодном состоянии. Считается, что шины находятся в холодном состоянии, если автомобиль простоял на месте по меньшей мере три часа или проехал менее 1,6 км (1 милю).

В прогретых шинах давление воздуха обычно превышает давление в холодном состоянии на 28–41 кПа (4–6 фунтов/кв. дюйм). Не следует спускать воздух из прогретых шин для корректировки давления, поскольку в этом случае давление будет недостаточным. Рекомендованные показатели давления в шинах см. в разделе «Шины и колеса» главы 2.



ПРЕДУПРЕЖДЕНИЕ

Рекомендуемые величины давления должны поддерживаться для удобства и безопасности вождения автомобиля, управляемости и минимального износа шин.

Избыточное или недостаточное давление может уменьшить срок службы шины, негативно повлиять на управляемость транспортного средства и привести к внезапному разрыву шины, который может стать причиной потери управления и дорожно-транспортного происшествия.

При слишком низком давлении воздуха в шинах может отмечаться сильный перегрев колес, который ведет к разрывам шин, отделению протектора и другим неисправностям, в результате которых автомобиль теряет управление, что может привести к получению серьезных травм или ДТП. Этот риск возрастает в жаркую погоду, а также при длительной езде на высоких скоростях.



ВНИМАНИЕ

- Низкое давление в шинах также приводит к чрезмерному износу, ухудшению управляемости автомобиля и увеличению расхода топлива. Возможна также деформация колес. Необходимо следить за тем, чтобы давление в шинах соответствовало требуемому уровню. Если шину приходится часто подкачивать, рекомендуется проверить ее у официального дилера HYUNDAI.
- Повышенное давление в шинах приводит к повышению чувствительности к неровностям дороги, чрезмерному износу в средней части протектора шины и увеличению вероятности повреждения шины из-за дефектов дорожного покрытия.

Проверка давления воздуха в шинах

Проверяйте шины, в том числе запасные, раз в месяц или чаще.

Методика проверки

Для проверки давления в шинах используйте шинный манометр хорошего качества.

Невозможно определить качество накачки шин путем простого визуального осмотра.

Радиальные шины могут выглядеть накачанными при недостаточном давлении воздуха в них.

Снимите колпачок с ниппеля шины.

Установите на ниппель манометр и плотно его прижмите, чтобы измерить давление воздуха. Если давления воздуха в холодной шине соответствует рекомендованному значению давления, указанному на шине и на информационной этикетке по нормативам нагрузки, то никаких дальнейших действий предпринимать не требуется. Если давление низкое, подкачайте шину до достижения рекомендованного значения. Убедитесь в том, чтобы колпачки были надеты на ниппели шин. Без колпачка в золотник может попасть грязь или влага, из-за которых теряется герметичность. Если колпачка нет, при первой же возможности установите на ниппель новый колпачок.

Если шина перекачана, спустите лишний воздух, нажав на металлический золотник по центру ниппеля шины. Повторно проверьте давление в шине с помощью индикатора. Проследите за тем, чтобы надеть на ниппели шин колпачки. Без колпачка в золотник может попасть грязь или влага, из-за которых теряется герметичность. Если колпачка нет, при первой же возможности установите на ниппель новый колпачок.

Вращение шин

Для выравнивания износа протектора HYUNDAI рекомендует переставлять колеса через в соответствии с графиком обслуживания или ранее, если происходит неравномерный износ.

Проводя перестановку, проверьте правильность балансировки колес.

Также при перестановке проверьте шины на предмет неравномерного износа и повреждений. Причиной повышенного износа обычно является неправильное давление воздуха в шинах, неправильный угол установки колес, разбалансированность колес, резкое торможение или резкие повороты. Проверьте протекторы и боковые стороны шин на наличие выпуклостей и неровностей. Замените шину в случае обнаружения подобных дефектов. Также шину следует заменить, если видна кордная ткань или корд. После перестановки колес обязательно доведите давление в передней и задней шинах до заданного значения и проверьте затяжку болта крепления колеса (правильный крутящий момент составляет 14~16 кгс/м [101~116 фунт сила·фут]).

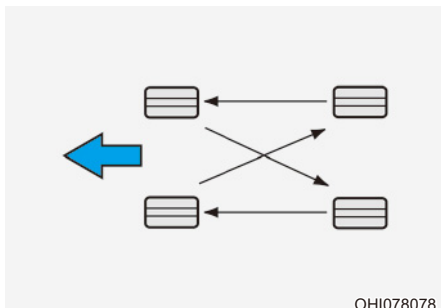

OH1078078

При перестановке колес необходимо проверить тормозные колодки на наличие износа.

i Информация

Наружная и внутренняя части несимметричной шины различимы. При установке несимметричной шины убедитесь, что сторона, обозначенная «Outside» (Снаружи), обращена наружу. Если сторона, обозначенная «Inside» (Внутри), установлена снаружи, это отрицательно скажется на работе автомобиля.

! ПРЕДУПРЕЖДЕНИЕ

- Не используйте компактное запасное колесо при перестановке.
- Ни при каких обстоятельствах не используйте одновременно шины с диагональным и радиальным кордом. Это может привести к нестандартным характеристикам управляемости, которые могут повлечь потерю управления транспортным средством и, как следствие, — привести к ДТП.

Регулировка углов установки колес и балансировка шин

На заводе-изготовителе производится тщательная регулировка углов установки колес и балансировка шин вашего автомобиля, что обеспечивает максимально возможный ресурс шин и лучшие значения общих характеристик автомобиля.

В большинстве случаев отсутствует необходимость в повторной регулировке колес. Однако если вы заметили повышенный износ шин или автомобиль при движении смещается в сторону, колеса необходимо повторно отрегулировать.

Если при движении по ровной дороге возникает вибрация, то, возможно, необходимо произвести повторную балансировку колес.

К СВЕДЕНИЮ

Установка балансировочных грузов, не соответствующих требованиям, может привести к повреждению алюминиевых дисков вашего автомобиля. Используйте только рекомендованные балансировочные грузы.

Замена шин



При равномерном износе шины поперек протектора становится виден индикатор износа в виде сплошной полосы. Это значит, что оставшаяся толщина протектора на шине составляет менее 1,6 мм (1/16 дюйма). В этом случае замените шину.

Замену следует провести не дожидаясь, пока полоса появится по всей ширине протектора.



ПРЕДУПРЕЖДЕНИЕ

Меры предосторожности, позволяющие снизить риск получения СЕРЬЕЗНЫХ ТРАВМ или ГИБЕЛИ, указаны далее.

- Изношенные шины, шины со следами неравномерного износа или поврежденные шины подлежат замене. Изношенные шины могут стать причиной резкого ухудшения эффективности торможения, рулевого управления и сцепления с дорожным покрытием.
- **ВСЕГДА** заменяйте шины шинами того же размера, как и у каждой шины, которая изначально поставлялась с этим автомобилем. Использование шин и колес, отличающихся от рекомендованных размеров, может привести к нестандартным характеристикам управляемости, плохому контролю транспортным средством или негативно повлиять на антиблокировочную тормозную систему (ABS) вашего автомобиля, что приведет к серьезной аварии.
- При замене шин (или колес) рекомендуется переставлять две передние или две задние шины (или колеса) попарно. Замена только одной шины может серьезно повлиять на управляемость автомобиля.
- С течением времени качество шин ухудшается, даже когда они не используются. Вне зависимости от оставшегося протектора HYUNDAI рекомендует заменять шины после 6 (шести) лет штатной эксплуатации.
- Износ может увеличиться при воздействии высоких температур в жарком климате или вследствие регулярных высоких нагрузок. Несоблюдение этого предупреждения может привести к внезапному разрыву шин и, как следствие, — потере контроля над транспортным средством и аварии.

Замена компактного запасного колеса (при наличии)

Срок службы протектора запасной шины меньше, чем у шины нормального размера. Замените ее, когда на шине станут видны индикаторные полоски износа протектора. Запасная шина должна быть того же размера и конструкции, как и те, которые поставляются с новым автомобилем, и должна монтироваться на том же колесе для компактной запасной шины. Компактная запасная шина не предназначена для установки на колесе нормального размера, а колесо для компактной запасной шины не предназначено для установки шины нормального размера.



ПРЕДУПРЕЖДЕНИЕ

Оригинальную шину необходимо отремонтировать или заменить как можно скорее, чтобы избежать выхода из строя запасного колеса и потери управления транспортным средством и, как следствие, аварии. Компактное запасное колесо предназначено для использования только в экстренных ситуациях. Не эксплуатируйте автомобиль со скоростью более 80 км/ч (50 миль/ч) при использовании компактного запасного колеса.

Замена колес

При замене колес, независимо от причины, по которой она выполняется, убедитесь, что новые колеса эквивалентны оригинальным заводским по диаметру, ширине обода и вылету колеса.

Сцепление шин с дорогой

Сцепление шин с поверхностью дороги может снижаться из-за износа шин, неправильной накачки или скользкого дорожного полотна. При появлении индикаторов износа протектора шины необходимо заменить. Чтобы снизить вероятность потери управления, притормаживайте всякий раз при гололеде, а также когда идет дождь или снег.

Техническое обслуживание шин

В дополнение к правильному давлению накачки уменьшению износа шин способствует правильная регулировка углов установки колес. Если вы обнаружили неравномерную изношенность шин, проверьте углы установки колес у своего дилера.

После установки новых шин убедитесь в их правильной балансировке. Это позволит сделать езду в автомобиле более комфортной и увеличит срок службы шин. Кроме того, шины необходимо повторно балансировать после снятия с дисков.

Маркировка на боковой поверхности шины

На боковой поверхности нанесена идентифицирующая информация, основные характеристики шины и идентификационный номер шины (TIN), необходимый для сертификации соответствия стандартам безопасности. Номер TIN также может использоваться для идентификации шины в случае отзыва.

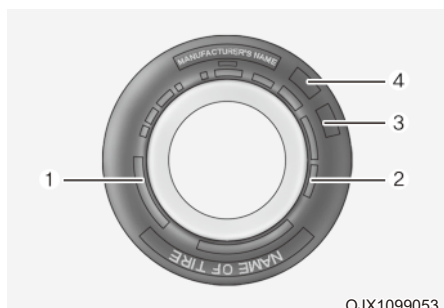

1. Изготовитель или фирменное наименование

Указан производитель или торговая марка.

2. Обозначение размера шин

На боковой поверхности шины указано обозначение размера шины. Эта информация потребуется при выборе сменной шины для автомобиля. Ниже приводится пояснение букв и цифр в обозначении размера шины.

Пример обозначения размера шины приведен далее.

(Эти цифры приведены строго в качестве примера; обозначение размера ваших шин может меняться в зависимости от модели автомобиля.)

235/60R18 107W

235 - ширина шины в миллиметрах.

60 - отношение высоты профиля шины к его ширине. Высота сечения шины в процентах от ее ширины.

R – код конструкции шины (радиальная).

18 - Диаметр обода в дюймах.

107 - индекс нагрузки. Цифровой код, соответствующий максимальной нагрузке, которую может выдержать шина.

W – символ, обозначающий скоростную категорию шины. Дополнительная информация представлена в таблице индексов скорости шин в этом разделе.

Обозначение размера колеса

На колесах также имеется маркировка, содержащая данные, которые необходимы при замене. Далее приводится расшифровка буквенных и цифровых обозначений размера колеса.

Пример обозначения размера колеса приведен далее.

8.0J X 18

8.0 - ширина обода в дюймах.

J – Профиль обода колеса.

18 - Диаметр обода в дюймах.

Скоростные категории шин

В приведенной ниже таблице перечислены распространённые скоростные категории, которые используются в настоящее время для шин пассажирских автомобилей. Скоростная категория содержится в обозначении размера шины на ее боковой стенке. Этот символ указывает на максимальную скорость безопасной эксплуатации шины.

Символ, обозначающий скоростную категорию шины	Максимальная скорость
S	180 км/ч (112 миль/ч)
T	190 км/ч (118 миль/ч)
H	210 км/ч (130 миль/ч)
V	240 км/ч (149 миль/ч)
W	270 км/ч (168 миль/ч)
Y	300 км/ч (186 миль/ч)

3. Проверка срока службы шин (TIN, идентификационный номер шины)

Любые шины, с момента изготовления которых прошло более шести лет (включая шину запасного колеса), необходимо заменить новыми. Вы можете найти дату изготовления в виде кода DOT на боковой стенке шины (возможно, с внутренней стороны колеса). Код DOT — это последовательность знаков на шине, состоящая из цифр и букв английского языка. На дату изготовления указывают последние четыре цифры (символа) кода DOT.

DOT: XXXX XXXX 0000

В первой части кода DOT содержится кодовый номер завода-изготовителя, размер шины и тип рисунка протектора, а последние четыре цифры указывают неделю и год изготовления.

Например:

DOT XXXX XXXX 5221 указывает, что шина была изготовлена на 52-й неделе 2021 г.

4. Количество и состав слоев шины.

Количество слоев обрешиненного корда в шине. Производители также должны указать материалы, из которых изготовлены шины (сталь, нейлон, полиэфир и другие). Буква «R» означает шину с радиальной ориентацией корда; буква «D» — с диагональной, а буква «B» указывает на диагонально-опоясанный каркас.

5. Максимально допустимое давление в шине

Этот параметр представляет собой самое высокое давление воздуха, допустимое в шине. Не следует превышать максимально допустимое давление в шине. Рекомендованное давление в шине см. на шине и на табличке с информацией о шине и нагрузке.

6. Максимальная номинальная нагрузка

Это число указывает на максимальную нагрузку на шину в килограммах и фунтах. При замене шин на автомобиле новые шины должны иметь такую же номинальную нагрузку, как и те, что были установлены на заводе-изготовителе.

7. Одинаковый класс качества шин

Стандарт качества можно найти при необходимости на боковой стороне шины между шириной протектора и максимальной шириной камеры.

Например:

TREADWEAR 200

TRACTION AA

TEMPERATURE A

Tread wear (Износостойкость протектора)

Класс износостойкости протектора — это сравнительная оценка, основанная на скорости износа шины при испытаниях в контролируемых условиях в ходе утвержденной серии испытаний. Например, шина класса 150 в условиях испытаний будет изнашиваться в полтора (1,5) раза дольше, чем шина класса 100.

Относительные характеристики шины зависят от реальных условий эксплуатации, но при этом они могут отличаться от стандартных из-за различий в стиле вождения, техническом обслуживании, характеристиках дорожного покрытия и климата.

Класс износостойкости протектора указан на боковых стенках шин, предназначенных для пассажирских автомобилей. Шины, используемые на вашем автомобиле в качестве стандартного или дополнительного оборудования, могут отличаться по классу.

Traction (Сцепление с дорогой) — «AA», «A», «B» и «C»

Сцепление с поверхностью делят на три класса: «AA», «A», «B» и «C» (от высшего к низшему). Эти классы представляют собой способность шины останавливаться на мокром дорожном покрытии, измеренную в контролируемых условиях на испытательных поверхностях из асфальта и бетона, определенных государственными органами. Шины с отметкой «C» имеют наихудшие характеристики сцепления с поверхностью.



ПРЕДУПРЕЖДЕНИЕ

Степень сцепления с дорогой определяется для шины на основании испытаний с торможением при движении по прямой и не учитывает ускорение, повороты, гидропланирование или пиковые характеристики сцепления с дорогой.

Temperature (Температура) — «A», «B» и «C»

Существуют следующие категории качества по температуре: «A» (наивысшая), «B» и «C». Эти категории качества отражают стойкость шины к выделению тепла и ее способность рассеивать тепло в процессе испытаний в лабораторных условиях на соответствующем требованиям испытательном колесе.

Высокая температура может стать причиной ухудшения состояния материала шины и снижения срока службы шины, а чрезмерно высокая температура может привести к внезапному разрыву шины. Классы «A» и «B» представляют собой более высокие уровни показателей, полученные в лабораторных условиях с использованием испытательного колеса, чем минимальные, требуемые законодательством.



ПРЕДУПРЕЖДЕНИЕ

Температурный класс определяется для шины с нормальным давлением воздуха и при отсутствии перегрузки. Слишком высокая скорость, пониженное, повышенное давление или чрезмерная нагрузка, действующие по отдельности или в сочетании друг с другом, могут привести к теплообразованию и возможному внезапному разрыву шины. Это может привести к потере управления транспортным средством и стать причиной аварии.

Низкопрофильная шина (при наличии)

На низкопрофильных шинах отношение высоты профиля шины к его ширине ниже 50.

Поскольку низкопрофильные шины оптимизированы для управления и торможения, их боковые поверхности немного жестче, чем у стандартной шины. Кроме того, низкопрофильные шины, как правило, шире, и следовательно имеют большую поверхность сцепления с дорожным покрытием. В некоторых случаях они могут создавать больше шума на дороге по сравнению со стандартными шинами.



ВНИМАНИЕ

Боковая стенка низкопрофильной шины короче обычной. Таким образом, низкопрофильное колесо и шина легко повреждаются. Следуйте приведенным ниже инструкциям.

- При движении по неровной дороге или съезде с нее будьте осторожны, чтобы не повредить шины и колеса. После поездки проверяйте шины и диски.
- При проезде рытвин, искусственных неровностей, люков или бордюров двигайтесь медленно, чтобы не повредить шины и диски.
- В случае получения шиной удара проверьте ее состояние. Либо обратитесь к официальному дилеру HYUNDAI.
- Проверяйте состояние и давление шин каждые 3000 км (1800 миль), чтобы предотвратить их повреждение.
- Сложно распознать повреждение шин только визуально. Если есть небольшой намек на повреждение шины, проверьте и замените ее, чтобы предотвратить повреждение, вызванное утечкой воздуха.
- Если шина повреждена во время движения по неровной дороге, бездорожью или прохождения препятствий, например выбоин, люков или бордюров, ваша гарантия не распространяется на такие повреждения.
- Информация о шине указана на ее боковой стенке.

ПЛАВКИЕ ПРЕДОХРАНИТЕЛИ

■ Предохранитель ножевого типа



Нормальный



Сгоревший предохранитель

■ Предохранитель трубчатого типа



Нормальный



Сгоревший предохранитель

■ Тип «Multi»



Нормальный



Сгоревший

■ Тип «Midi»

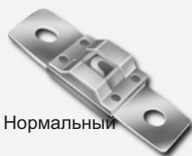

Нормальный



Сгоревший предохранитель

ОСК077071

Для защиты электрической системы автомобиля от выхода из строя в результате электрической перегрузки используются плавкие предохранители.

Данный автомобиль имеет 5 панелей предохранителей. Одна располагается под панелью со стороны водителя, остальные — в моторном отсеке.

Если не работают осветительные приборы, вспомогательное оборудование или органы управления автомобиля, проверьте исправность предохранителя соответствующей электрической цепи. Если предохранитель перегорел, то элемент внутри него сломался или расплавился.

Если электрическая система не работает, в первую очередь проверьте панель предохранителей, установленную со стороны водителя. Перед заменой перегоревшего предохранителя выключите двигатель и все выключатели, а затем отсоедините отрицательный кабель аккумулятора. Для замены сгоревшего плавкого предохранителя всегда используйте предохранитель с такими же характеристиками.

Если после замены новый предохранитель сгорел, это указывает на неисправность в электрической цепи. Не используйте систему, защищаемую этим предохранителем. За советом рекомендуется незамедлительно обращаться к авторизованному дилеру HYUNDAI.



ПРЕДУПРЕЖДЕНИЕ

Для замены плавкого предохранителя **ВСЕГДА** используйте предохранитель с такими же характеристиками.

- Установка предохранителя с большим номинальным током может привести к повреждению и возникновению пожара.
- Запрещено устанавливать проволоку или фольгу вместо полноценного предохранителя даже в качестве временной меры. Это может привести к значительным повреждениям проводки и ее возгоранию.

К СВЕДЕНИЮ

Запрещается использовать отвертку или любой другой металлический предмет для извлечения предохранителей, поскольку это может вызвать короткое замыкание и повредить электрическую систему.

Замена предохранителей в блоке предохранителей приборной панели

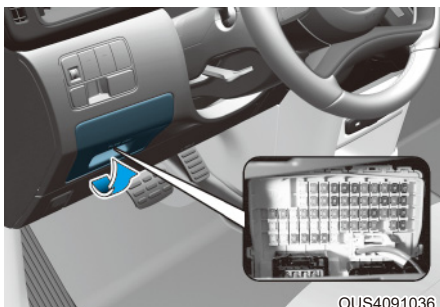

OUS4091036

1. Заглушите двигатель.
2. Разомкните все другие переключатели.
3. Откройте крышку панели предохранителей.
4. Чтобы определить предполагаемое расположение предохранителя, см. табличку на внутренней стороне крышки панели предохранителей.

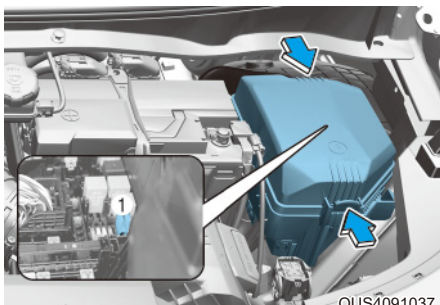

OUS4091037

5. Извлеките предположительно неисправный предохранитель. Используйте приспособление для извлечения (1), предусмотренное в крышке панели предохранителей моторного отсека.
6. Проверьте снятый предохранитель — если он перегорел, замените его новым. Запасные предохранители находятся в блоке предохранителей приборных панелей (или в блоке предохранителей в моторном отсеке).
7. Вставьте новый плавкий предохранитель с тем же номинальным током и убедитесь, что он надежно закреплен в зажимах. В случае неплотного контакта рекомендуем обратиться к авторизованному дилеру HYUNDAI.

В аварийной ситуации при отсутствии запасных предохранителей используйте предохранители с теми же характеристиками, установленные в цепях устройств, которые не являются обязательными для работы автомобиля, — например, прикуриватель.

Если фары или другие электрические компоненты не работают и предохранители не повреждены, проверьте панель предохранителей в моторном отсеке. Если предохранитель перегорел, его необходимо заменить другим с такими же характеристиками.

Замена предохранителя, установленного на панели в моторном отсеке Ножевой/трубчатый предохранитель

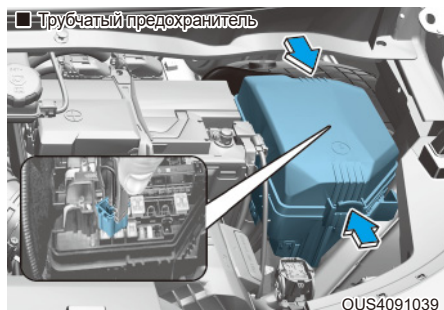
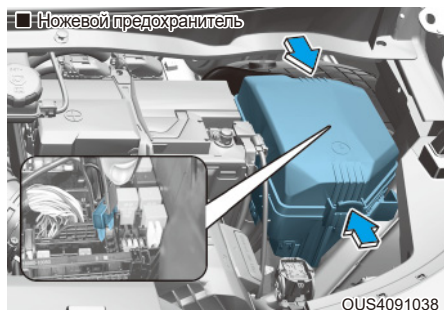

1. Заглушите двигатель.
2. Разомкните все другие переключатели.
3. Нажмите на крышку панели плавких предохранителей и снимите ее.
4. Проверьте снятый предохранитель — если он перегорел, замените его новым. Для того чтобы извлечь или вставить предохранитель, расположенный на панели предохранителей моторного отделения, воспользуйтесь специальными щипцами.
5. Вставьте новый плавкий предохранитель с тем же номинальным током и убедитесь, что он надежно закреплен в зажимах. В случае неплотного контакта рекомендуем обратиться к авторизованному дилеру HYUNDAI.

К СВЕДЕНИЮ

После проверки панели предохранителей в моторном отделении, установите на место крышку панели и зафиксируйте ее. Вы можете услышать щелчок, если крышка надежно защелкнута. Если она не защелкнута, то возможен отказ электрической системы из-за попадания воды.

Предохранитель «Multi»/«Midi»

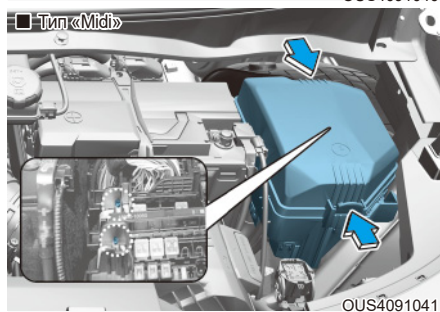
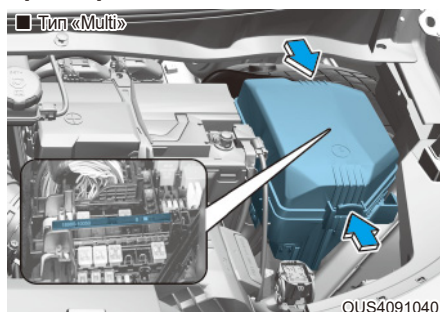

Если перегорел предохранитель Multi или Midi, рекомендуется обратиться к официальному дилеру HYUNDAI.

Описание панели предохранителей/реле

Панель предохранителей панели приборов

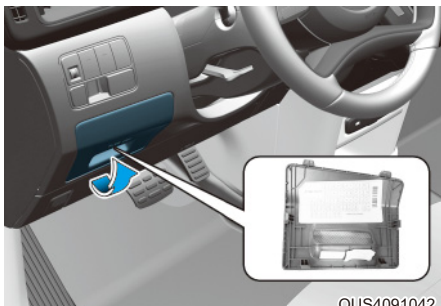

OUS4091042











С внутренней стороны крышки блока реле и предохранителей находится этикетка с указанием названий предохранителей/реле и их номинальных характеристик.

i Информация

Не все описания панелей предохранителей в данном руководстве могут быть применимы к вашему автомобилю; информация является точной на момент печати. При осмотре блока предохранителей в автомобиле см. табличку со сведениями об этом блоке.



Панель предохранителей панели приборов

Наименование предохранителя	Символ	Номинал предохранителя	Защищенная цепь
START2	² 	10 A	Замок зажигания
SUN ROOF1	¹ 	20 A	Двигатель люка в крыше спереди
P/WINDOW RH	^{RH} 	25 A	Главный выключатель электрического стеклоподъемника, переключатель электрического стеклоподъемника пассажира
SUNROOF2	² 	20 A	Двигатель люка в крыше сзади
P/WINDOW LH	^{LH} 	25 A	Главный выключатель электрического стеклоподъемника, переключатель электрического стеклоподъемника пассажира
SAFETY WINDOW LH	^{SAFETY LH} 	25 A	Предохранительный модуль электрического стеклоподъемника водителя/пассажира
P/SEAT REAR LH	^{REAR LH} 	20 A	Разъем левого заднего сиденья
P/SEAT FRT RH	^{FRT RH} 	30 A	Разъем пассажирского сиденья
MULTI MEDIA1	¹ MULTI MEDIA	25 A	[С системой ISG] Конвертер постоянного тока низкого напряжения [Без ISG] Головное устройство аудио, аудио/видео и навигации
DOOR LOCK		20 A	Блок реле (реле блокировки/разблокировки центральной двери, реле блокировки/разблокировки задней левой двери)
S/HEATER REAR LH	^{REAR LH} 	20 A	Разъем левого заднего сиденья













Панель предохранителей панели приборов

Наименование предохранителя	Символ	Номинал предохранителя	Защищенная цепь
POWER TAILGATE		30 А	Модуль электроприводной крышки багажника
MEMORY	MEMORY	10 А	Модуль управления задним кондиционером, конвертер постоянного тока низкого напряжения, приборная панель, панель управления передним кондиционером, модуль управления передним кондиционером, реле складывания/раскладывания зеркал
MODULE11	¹¹ MODULE	10 А	Выключатель электроприводной крышки багажника и электроприводной сдвижной двери, электромагнит ключа, диагностический разъем, выключатель аварийной сигнализации, рычаг переключения передач АТМ, разъем левого/правого заднего сиденья, модуль электроприводной крышки багажника
S/HEATER FRT LH/RH	^{FRT LH/RH} 	20 А	Разъем водительского сиденья
AMP	AMP	30 А	[С системой ISG] Конвертер постоянного тока низкого напряжения [Без системы ISG] AMP
E-CALL	E-CALL	10 А	Модуль экстренного вызова (E-call)
MODULE7	⁷ MODULE	10 А	Выключатель аварийной сигнализации, блок BSSW
AIRBAG2	² 	10 А	Модуль управления системой SRS
P/SEAT REAR RH	^{REAR RH} 	20 А	Разъем правого заднего сиденья

Панель предохранителей панели приборов

Наименование предохранителя	Символ	Номинал предохранителя	Защищенная цепь
P/SEAT FRT LH	<small>FRT LH</small> 	30 A	Разъем водительского сиденья
MODULE8	⁸ MODULE	7,5 A	Нагреватель дизельного фильтра
MODULE9	⁹ MODULE	7,5 A	IBU
S/HEATER REAR RH	<small>REAR RH</small> 	20 A	Разъем правого заднего сиденья
SAFETY WINDOW RH	<small>SAFETY RH</small> 	25 A	Предохранительный модуль электрического стеклоподъемника водителя/пассажира
E-SHIFTER1	¹ E-SHIFTER	7,5 A	Электронный рычаг переключения передач ATM, SCU
WASHER		15 A	Многофункциональный переключатель
IBU2	² IBU	10 A	IBU
TAILGATE		10 A	Реле открывания двери багажника
MODULE5	⁵ MODULE	7,5 A	Модуль управления дозированием, ЭБУ полного привода, переключатель блокировки сцепления и зажигания, центральный переключатель передней панели, выключатель аварийной панели, IBU, камера фронтального обзора, задний левый/правый угловой радар
MODULE3	³ MODULE	10 A	Модуль экстренного вызова (E-CALL), IBU, аудио, клавиатура, головное устройство AMP аудио/видео и навигации

Панель предохранителей панели приборов

Наименование предохранителя	Символ	Номинал предохранителя	Защищенная цепь
BRAKE SWITCH		10 A	Переключатель стоп-сигналов, IBU
START1	¹ 	10 A	[С электронным ключом] IBU, ECM, переключатель диапазонов коробки передач [Без смарт-ключа] замок зажигания, реле аварийной сигнализации
MODULE2	² 	15 A	Переднее зарядное устройство USB, разъем пассажирского сиденья, левое/правое зарядное устройство USB, левое/правое зарядное устройство USB в багажнике, левое/правое зарядное устройство USB в багажнике (3-е)
MODULE1	¹ 	10 A	Переключатель внешнего зеркала водителя с электроприводом, конвертер постоянного тока низкого напряжения, AMP
AIRBAG1	¹ 	15 A	Модуль управления системой SRS
MODULE6	⁶ 	10 A	Клавиатура, головное устройство аудио/видео и навигации, диагностический разъем, модуль управления передним кондиционером, панель управления передним кондиционером, аудио, модуль экстренного вызова (E-call), электрохромное зеркало, выключатель аварийной панели, индикатор рычага переключения передач ATM, беспроводное зарядное устройство, конвертер постоянного тока низкого напряжения
MODULE10	¹⁰ 	7,5 A	Разъем левого/правого заднего сиденья, розетка инвертора переменного тока, модуль инвертора для преобразования постоянного тока в переменный, соединительная панель E/R (RLY.4 / RLY.8)
A/C		7,5 A	Передняя панель управления кондиционером, модуль управления передним/задним кондиционером, дополнительная соединительная панель (RLY.6), соединительная панель E/R (RLY.3 / RLY.13)
AIRBAG IND	^{IND} 	7,5 A	Комбинация приборов
MULTI MEDIA2	² 	10 A	Передняя панель управления кондиционером, модуль управления передним/задним кондиционером, беспроводное зарядное устройство, приборная панель, задний левый/правый угловой радар
IBU1	¹ 	7,5 A	IBU
MDPS1	 ¹	7,5 A	Блок EPS
CLUSTER		7,5 A	Комбинация приборов
MODULE4	⁴ 	7,5 A	Переключатель стоп-сигналов

Панель плавких предохранителей в моторном отсеке (соединительная панель моторного отсека)

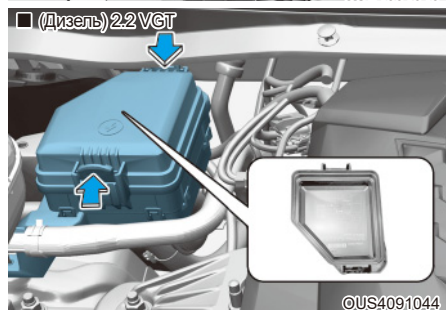
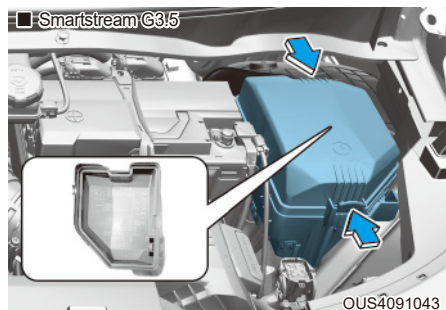

С внутренней стороны крышки блока реле и предохранителей находится этикетка с указанием названий предохранителей/реле и их номинальных характеристик.

i Информация

Не все описания панелей предохранителей в данном руководстве могут быть применимы к вашему автомобилю; информация является точной на момент печати. При осмотре панели предохранителей в автомобиле см. табличку со сведениями о панели предохранителей.

Smartstream G3.5

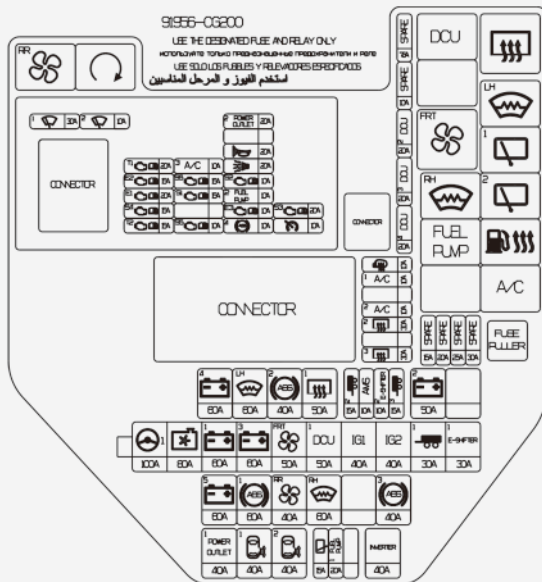

OUS4091067L

■ (Дизель) 2.2 VGT

91936-03520

USE THE DESIGNATED FUSE AND RELAY ONLY.
 USE SOLO LOS FUSELES Y RELAYADOS ESPECIFICADOS.
 استخدم الفيوز و المرطل المتناسبين

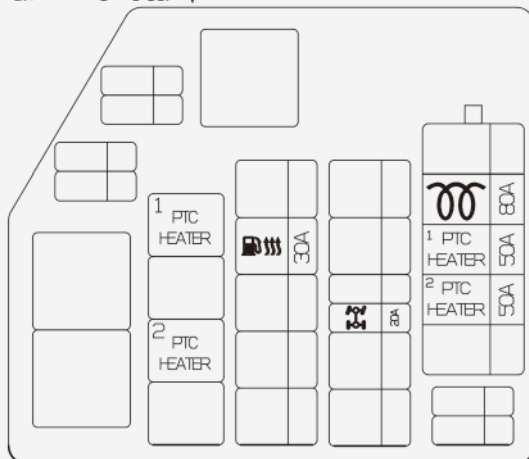













OUS4091068L











Панель плавких предохранителей в моторном отсеке (соединительная панель моторного отсека)

Тип	Название реле
MICRO	Реле DCU (блок управления дозированием)
MINI	Реле переднего вентилятора
MICRO	Реле обогрева правого лобового стекла
MICRO	Реле топливного насоса
MINI	Реле заднего обогревателя
MICRO	Реле обогрева левого лобового стекла
MICRO	Реле 1 заднего стеклоочистителя
MICRO	Реле 2 заднего стеклоочистителя
MICRO	Реле подогревателя топлива
MICRO	Реле кондиционера
MICRO	Реле заднего вентилятора
MICRO	Пусковое реле











Панель плавких предохранителей в моторном отсеке (соединительная панель моторного отсека)

Тип	Наименование предохранителя	Символ	Номинал предохранителя	Защищенная цепь
САМОВОССТАНАВЛИВАЮЩИЙСЯ ПРЕДОХРАНИТЕЛЬ	MDPS1	¹ 	100 A	Блок MDPS
	COOLING FAN		80 A	Вентилятор охлаждения электродвигателя
	B+1	¹ 	60 A	Соединительная панель ICU (IPS1/IPS2/IPS3/IPS4)
	B+3	³ 	60 A	Соединительная панель ICU (реле стеклоподъемника, предохранитель – F1/F2/F5/F8/F9/F13/F14/F18/F19/F24/F29)
	FRONT BLOWER	^{FRT} 	50 A	RLY. 3 (Реле переднего вентилятора)
	DCU1	¹ DCU	50 A	[D4HE] RLY. 1 Реле DCU (блок управления дозированием)
	IG1	IG1	40 A	Блок печатной платы (реле ACC, Реле IG1)
	IG2	IG2	40 A	Блок печатной платы (реле IG2)
	TRAILER1	¹ 	30 A	Соединитель прицепа
	E-SHIFTER1	¹ E-SHIFTER	30 A	С SBWJ SCU
ПРЕДОХРАНИТЕЛЬ	B+4	⁴ 	60 A	Соединительная панель ICU (запоминающее реле с долгосрочной нагрузкой, Предохранитель – F7/F11/F17/F22/F23/F28/F32/F33/F37)
	W/S HEATED GLASS LH	^{LH} 	60 A	RLY. 8 (Реле обогрева левого лобового стекла)
	ABS2	² 	40 A	Модуль управления ESP
	REAR HEATED1	¹ 	50 A	RLY. 7 (Реле заднего обогревателя 1)
	TRAILER2	² 	15 A	Соединитель прицепа
	AMS	AMS	10 A	Датчик АКБ
	E-SHIFTER2	² E-SHIFTER	10 A	С SBWJ SCU, электронный рычаг переключения передач АТМ [D4HE & М/Т] переключатель блокировки сцепления и зажигания
	TRAILER3	³ 	15 A	Соединитель прицепа
	B+2	² 	50 A	Соединительная панель ICU (IPS5/IPS6/IPS7/IPS8/IPS9)

Панель плавких предохранителей в моторном отсеке (соединительная панель моторного отсека)

Тип	Наименование предохранителя	Символ	Номинал предохранителя	Защищенная цепь
ПРЕДОХРАНИТЕЛЬ	B+5	⁵ 	60 A	Реле управления двигателем, соединительная панель ICU (F1/F3/F4/F8/F15/F16)
	ABS1	¹ 	60 A	[С EPB] Модуль управления системой ESP
	REAR BLOWER	^{RR} 	40 A	RLY. 13 (Реле заднего вентилятора)
	W/S HEATED GLASS RH	^{RH} 	60 A	RLY. 4 (Реле обогрева правого лобового стекла)
	ABS3	³ 	40 A	Модуль управления ESP
	POWER OUTLET1	¹ POWER OUTLET	40 A	Блок печатной платы (реле розетки питания)
	PSD1	¹ 	40 A	Модуль боковой двери с электроприводом
	PSD2	² 	40 A	Модуль боковой двери с электроприводом
	RR HTD		15 A	RLY. 9 (Реле обдувателя заднего стекла)
	FUEL PUMP1	² FUEL PUMP	20 A	RLY. 5 (Реле топливного насоса)
	INVERTER	INVERTER	40 A	Модуль инвертора для преобразования постоянного тока в переменный
	HEATED MIRROR		10 A	Внешнее зеркало водителя/пассажира с электроприводом
	A/C1	¹ A/C	10 A	[Auto A/C] (Автокондиционер) Модуль управления передним кондиционером
	A/C2	² A/C	10 A	Модуль управления задним кондиционером
	REAR HEATED2	² 	30 A	Левый обдуватель заднего стекла
	REAR HEATED3	¹ 	30 A	Правый обдуватель заднего стекла
	DCU2	² DCU	20 A	[D4HE] Модуль управления дозированием
	DCU3	³ DCU	20 A	[D4HE] Модуль управления дозированием
	DCU4	⁴ DCU	20 A	[D4HE] Модуль управления дозированием

Панель предохранителей моторного отсека (блок печатной платы)



Наименование предохранителя	Символ	Номинал предохранителя	Защищенная цепь
WIPER FRT1	¹ 	30 A	Реле питания стеклоочистителя
WIPER FRT2	² 	10 A	IBU, ECM
TCU1	^{T1} 	20 A	TCM
ECU2	^{E2} 	15 A	ECM
ECU1	^{E1} 	20 A	[D4HE] Клапан дозирования топлива, [G6DU] ECM
SENSOR4	^{S4} 	15 A	[D4HE] Датчик окислов азота (передний/средний/задний), датчик твердых частиц
TCU2	^{T2} 	15 A	[D4HE] TCM
A/C3	³ A/C	10 A	Соединительная панель E/R (RLY. 12)
SENSOR6	^{S6} 	15 A	[D4HE] Электронный привод VGT, сапун PTC, датчик масла, электромагнитный клапан обхода системы охлаждения EGR, датчик положения коленчатого вала соединительный блок E/R (RLY. 4 (Реле обогревателя с положительным ТКС 1)) [G6DU] Инжектор № 1 / № 2 / № 3 / № 4 / № 5 / № 6
SENSOR1	^{S1} 	15 A	[D4HE] Клапан дозирования топлива, [G6DU] ECM
SENSOR5	^{S5} 	10 A	[D4HE] Блок управления предварительным разогревом
POWER OUTLET2	² POWER OUTLET	20 A	Передняя розетка питания

Панель предохранителей моторного отсека (блок печатной платы)

Наименование предохранителя	Символ	Номинал предохранителя	Защищенная цепь
HORN		20 А	Реле звукового сигнала
B/ALARM		20 А	Реле звукового сигнала охранной сигнализации
SENSOR2		10 А	Соединительная панель E/R (RLY. 12 (Реле кондиционера)) [D4HE] Лямбда-зонд №1/№2, датчик масла, переключатель стоп-сигналов, двигатель вентилятора охлаждения [G6DU] Клапан управления маслом №1/№2/№3/№4 (впуск/выпуск), датчик кислорода №1/№2/№3/№4, электромагнитный клапан регулируемого воздухозаборника, электромагнитный клапан переменного масляного насоса, электромагнитный клапан управления продувкой накопителя топливных паров
FUEL PUMP2		10 А	Соединительная панель E/R (RLY. 5) [D4HE] Соединительная панель E/R (RLY.11)
ECU3		10 А	ECM
ABS4		10 А	Модуль управления ESP
SENSOR3		20 А	[D4HE] Регулирующий клапан давления топливной системы [G6DU] Катушка зажигания №1/№3/#5
CRUISE		10 А	Фронтальный радар

Панель плавких предохранителей в моторном отсеке (дополнительная соединительная панель)

Тип	Название реле
MICRO	Реле обогревателя с положительным ТКС 1
MICRO	Реле обогревателя с положительным ТКС 2

Тип	Наименование предохранителя	Символ	Номинал предохранителя	Защищенная цепь
САМОВОС- СТАНАВЛИ- ВАЮЩИЙСЯ ПРЕДОХРА- НИТЕЛЬ	GLOW		80 А	Блок управления предварительным разогревом
	PTC HEATER1	¹ PTC HEATER	50 А	RLY. 4 (Реле обогревателя с положительным ТКС 1)
	PTC HEATER2	² PTC HEATER	50 А	RLY. 6 (Реле обогревателя с положительным ТКС 2)
ПРЕДОХРА- НИТЕЛЬ	FUEL HEATER		30 А	Соединительная панель E/R (RLY. 11)
	4WD		20 А	AWD ECU

Панель с предохранителями в моторном отсеке (крышка клемм аккумулятора)

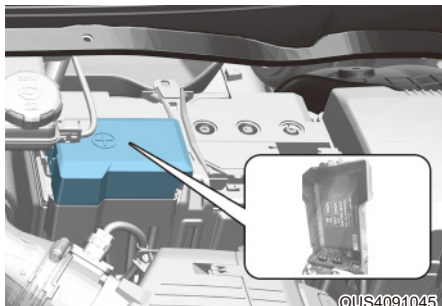

С внутренней стороны крышки блока реле и предохранителей находится этикетка с указанием названий предохранителей/реле и их номинальных характеристик.

■ Smartstream G3.5

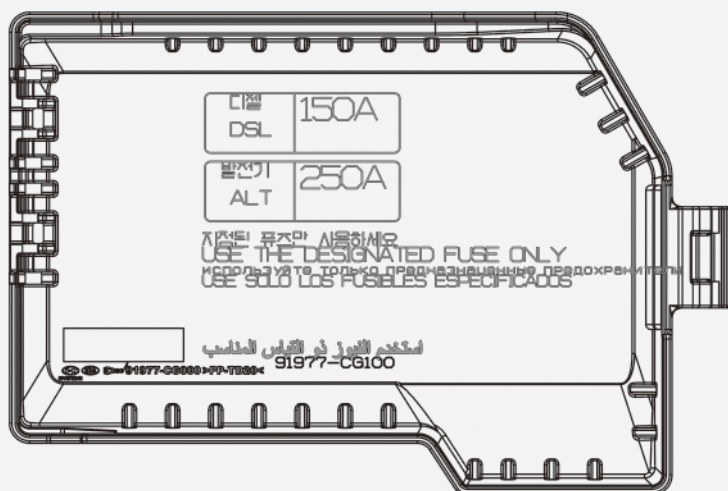

OUS4091055

i Информация

Не все описания панелей предохранителей в данном руководстве могут быть применимы к вашему автомобилю; информация является точной на момент печати. При осмотре панели предохранителей в автомобиле см. табличку со сведениями о панели предохранителей.

■ (Дизель) 2.2 VGT

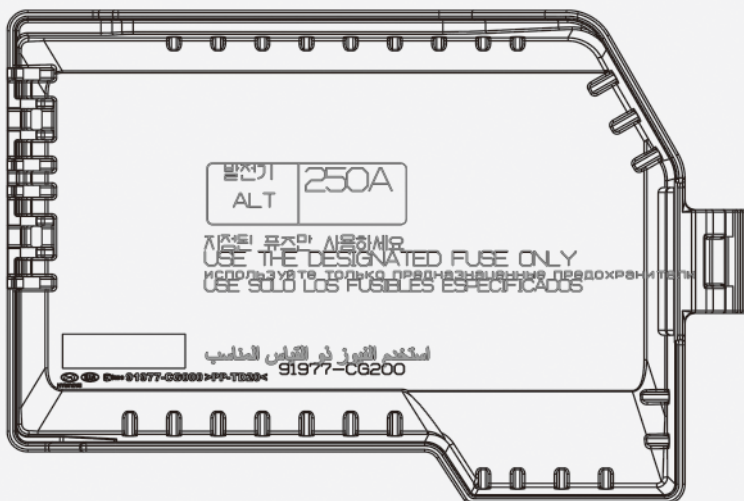

OUS4091056

ЛАМПЫ ОСВЕЩЕНИЯ

По вопросам замены большинства ламп рекомендуется обращаться к официальному дилеру HYUNDAI. Замена ламп в автомобиле представляет определенную трудность, так как получить доступ к лампе можно, только сняв другие детали. В особенности это касается демонтажа фары для замены ламп.

Снятие/установка фары может привести к повреждению автомобиля.



ПРЕДУПРЕЖДЕНИЕ

- Перед началом работы со светом нажмите педаль тормоза, переключитесь в положение «Р» (парковка), включите стояночный тормоз, переведите замок зажигания в положение «OFF» (Выкл.) и заберите ключ с собой при выходе из автомобиля, чтобы избежать резкого движения автомобиля и предотвратить возможное поражение электрическим током.
- Помните, что лампы могут быть горячими и обжечь пальцы.

К СВЕДЕНИЮ

При замене сгоревшей лампы устанавливайте новую лампу с такой же номинальной мощностью. В противном случае это может привести к повреждению предохранителя или системы электропроводки.

К СВЕДЕНИЮ

Во избежание повреждений не очищайте рассеиватель передней фары с помощью химических растворителей или агрессивных моющих средств.

i Информация — влагопоглотитель передних фар, дневных ходовых огней и задних фонарей

Этот автомобиль оснащен влагопоглотителем для уменьшения запотевания передних фар, дневных ходовых огней и задних фонарей внутри вследствие наличия влаги. Влагопоглотитель является расходным материалом, и его характеристики могут меняться в зависимости от периода использования или среды. Если запотевание внутри фар вследствие наличия влаги продолжается длительное время, рекомендуется обратиться к авторизованному дилеру HYUNDAI.

i Информация

Рассеиватели передних фар, дневных ходовых огней и задних фонарей могут показаться запотевшими, если автомобиль был помыт после вождения или ездил ночью в сырую погоду. Это состояние вызвано разницей температур внутри и снаружи фар и не указывает на какую-либо проблему с автомобилем. Когда влага конденсируется в лампе, она удаляется после движения с включенными передними фарами, дневными ходовыми огнями и задними фонарями. Ее убираемый объем может отличаться в зависимости от размера лампы, ее положения и условий окружающей среды. Однако если влага не удаляется, рекомендуем обратиться к официальному дилеру HYUNDAI для проверки автомобиля.

i Информация

- Нормально работающая лампа может коротко мигнуть, чтобы стабилизировать электрическую систему управления транспортным средством. Тем не менее если лампа гаснет после мгновенного мигания или продолжает мигать, рекомендуется проверить систему у официального дилера HYUNDAI.
- Габаритный фонарь может не включаться при нажатии соответствующего выключателя, но может включиться вместе с фарой при нажатии на ее выключатель. Причиной этого может быть неисправность сети или системы управления электрооборудованием автомобиля. В этом случае рекомендуется проверить систему у официального дилера HYUNDAI.

i Информация

После ДТП или после повторной установки узла фары следует выполнить фокусировку фар.

i Информация

Функция адаптации к изменению направления дорожного движения (для Европы)

Фары ближнего света имеют асимметричное распределение света. В странах с противоположным направлением движения они будут ослеплять водителей встречных автомобилей. Для предотвращения ослепления по правилам ЕСЕ необходимо выполнить некоторые действия (например, использовать систему автоматического изменения, наносить клейкую пленку, направлять свет вниз). Конструкция этих фар предотвращает ослепление водителей встречных автомобилей. Поэтому вам не нужно регулировать фары в стране с противоположным направлением движения.

Фара, габаритный фонарь, лампа указателя поворота, дневные ходовые огни (DRL), замена центрального габаритного фонаря

Тип А

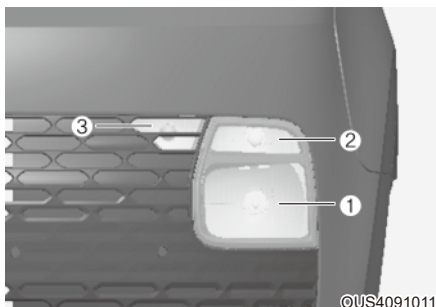

- (1) Передняя фара (дальний/ближний свет)
- (2) Габаритные огни/дневные ходовые огни
- (3) Лампа указателя поворота



Передняя фара (дальний/ближний свет)

1. Активируйте стояночный тормоз и заглушите двигатель.
2. выключите лампу.
3. Снимите зажимы кожуха колеса (под передним бампером: 4 шт.) с помощью шлицевой отвертки.

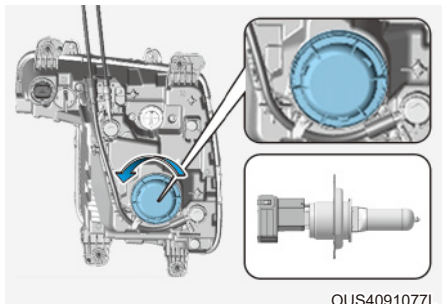

4. Надавите на кожух колеса, отведите его в сторону и извлеките патрон лампы, повернув его против часовой стрелки.
5. Откиньте пружину крепления в сторону и выньте соединитель.
6. Выньте лампу, чтобы отсоединить ее от соединителя.
7. Вставьте новую лампу в патрон и поверните ее до щелчка.
8. Вставьте патрон в узел, после чего поверните патрон по часовой стрелке.
9. Установите кожух колеса в порядке, обратном порядку его снятия.

ПРЕДУПРЕЖДЕНИЕ



- Будьте осторожны при обращении с галогенными лампами. В галогенной лампе находится газ под давлением. Если ее разбить, в стороны полетят осколки стекла, что может стать причиной травм.
- Надевайте защитные очки при замене лампы. Прежде чем браться за лампу, дайте ей остыть.
- Аккуратно обращайтесь с галогенными лампами, не допускайте, чтобы на них появлялись царапины и потертости. На работающую лампу не должна попадать жидкость.
- Никогда не касайтесь стекла голыми руками. Остатки масла могут привести к перегреву лампы, и она лопнет во время работы.
- Лампы должны эксплуатироваться только после установки в фару.
- Если лампа повреждена или треснула, немедленно замените ее и утилизируйте, соблюдая меры предосторожности.

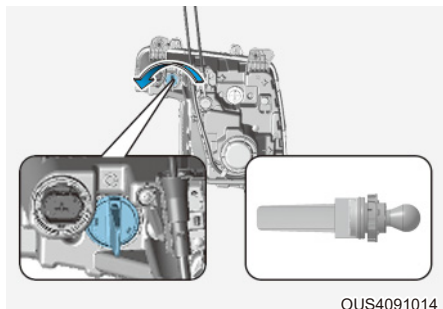

Лампа указателя поворота

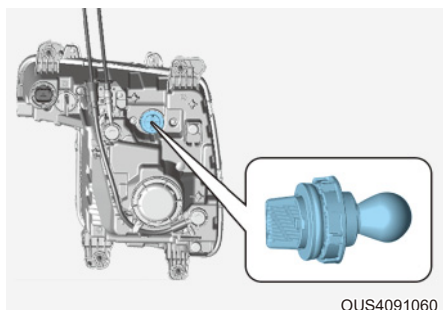

Габаритные огни/дневные ходовые огни

1. Включите стояночный тормоз и отсоедините отрицательную клемму аккумулятора.
2. Извлеките лампу из патрона, вдавив ее и повернув против часовой стрелки до положения, в котором ее выступы совместятся с прорезями в патроне. Выньте лампу из патрона.
3. Вставьте новую лампу в патрон и поверните ее до щелчка.
4. Вставьте патрон в узел, после чего поверните патрон по часовой стрелке.
5. Установите узел фары в кузов автомобиля.

Тип В

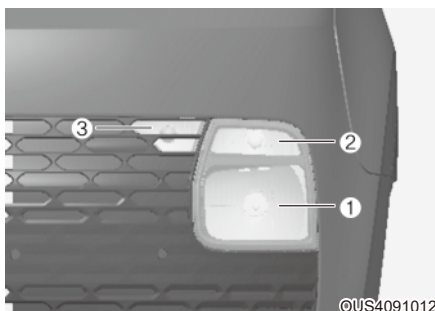

- (1) Лампа передней фары (ближний свет)
- (2) Фара (дальний свет)
- (3) Лампа указателя поворота
- (4) Габаритные огни/дневные ходовые огни
- (5) Центральный габаритный фонарь (при наличии)

Передняя фара (дальнего/ближнего света), дневные ходовые огни, габаритные огни (светодиодные)

Если светодиодная лампа не работает, рекомендуется проверить систему у официального дилера HYUNDAI.

Светодиодные лампы нельзя заменить по отдельности, поскольку они являются частью интегрированного блока. Светодиодные лампы заменяются вместе с блоком.

Проверка или ремонт светодиодной лампы должен выполняться квалифицированным специалистом, так как неправильные действия могут привести к повреждению соответствующих частей транспортного средства.

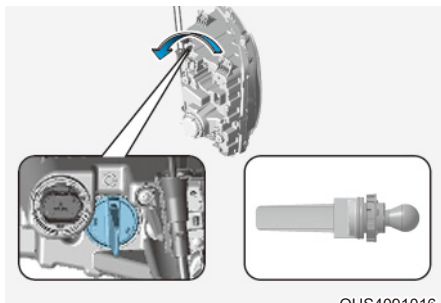

Лампа указателя поворота

1. Включите стояночный тормоз и отсоедините отрицательную клемму аккумулятора.
2. Извлеките лампу из патрона, вдавив ее и повернув против часовой стрелки до положения, в котором ее выступы совместятся с прорезями в патроне. Выньте лампу из патрона.
3. Вставьте новую лампу в патрон и поверните ее до щелчка.
4. Вставьте патрон в узел, после чего поверните патрон по часовой стрелке.
5. Установите узел фары в кузов автомобиля.

Тип С



- (1) Лампа указателя поворота
- (2) Лампа передней фары (ближний свет)
- (3) Фара (дальний свет)
- (4) Габаритные огни/дневные ходовые огни
- (5) Центральный габаритный фонарь (при наличии)

Если светодиодная лампа не работает, рекомендуется проверить систему у официального дилера HYUNDAI.

Светодиодные лампы нельзя заменить по отдельности, поскольку они являются частью интегрированного блока. Светодиодные лампы заменяются вместе с блоком.

Проверка или ремонт светодиодной лампы должен выполняться квалифицированным специалистом, так как неправильные действия могут привести к повреждению соответствующих частей транспортного средства.

Фокусировка фар (для Европы)

■ Тип А

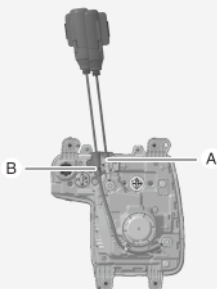

OUS4091069L

■ Тип В

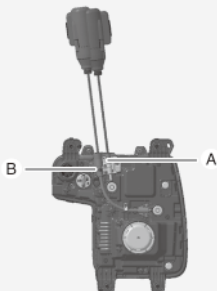

OUS4091070L

■ Тип С

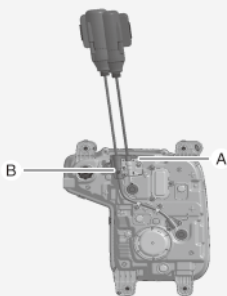

OUS4091071L

[A]: вертикальная регулировка ближнего и дальнего света автомобиля

[B]: горизонтальная регулировка ближнего и дальнего света автомобиля

1. Установите надлежащее давление в шинах и уберите нагрузку из автомобиля, за исключением водителя, запасного колеса и инструментов.
2. Автомобиль необходимо расположить на ровной площадке.
3. Начертите на экране вертикальные и горизонтальные линии (проходящие через центры соответствующих фар).
4. Убедившись в исправном состоянии фар и достаточном заряде аккумулятора, отрегулируйте фары так, чтобы область с максимальной яркостью находилась в месте с вертикальными горизонтальными линиями.
5. Чтобы направить ближний и дальний свет влево или вправо, поверните отвертку по часовой или против часовой стрелки. Чтобы направить ближний и дальний свет вверх или вниз, поверните отвертку по часовой или против часовой стрелки.

Точка наводки

■ BULB MFR.

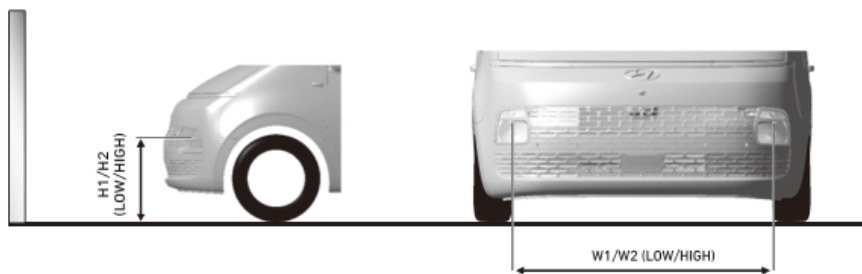

■ LED MFR.

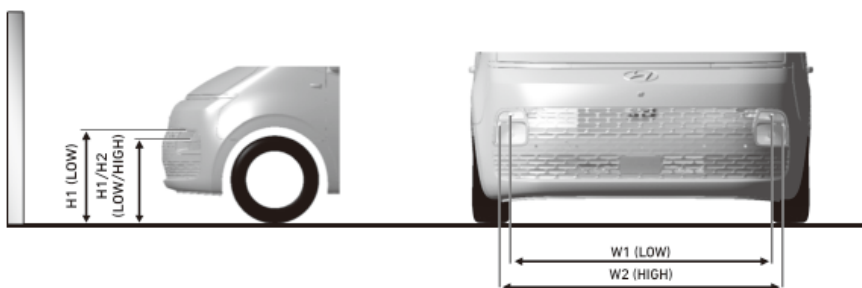

OUS4091072L/OUS4091073L

■ LED PROJ.

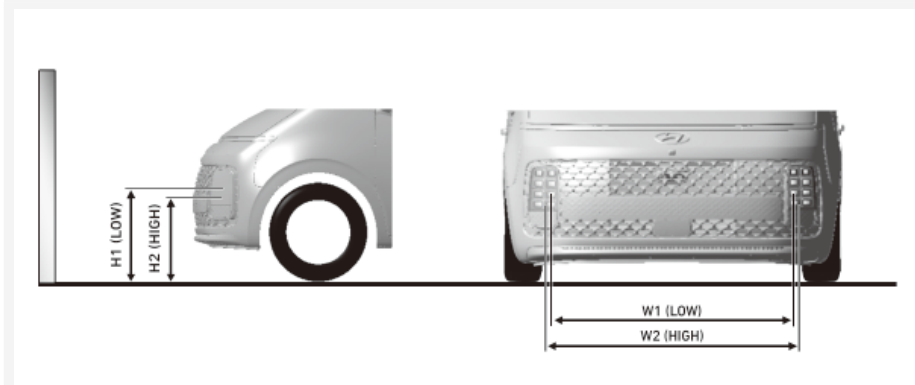

OUS4091074L

H1: расстояние от центра лампы до земли (ближний свет)

H2: расстояние от центра лампы до земли (дальний свет)

W1: расстояние по горизонтали между центрами ламп (ближний свет)

W2: расстояние по горизонтали между центрами ламп (дальний свет)

СОСТОЯНИЕ АВТОМОБИЛЯ	ТИП ЛАМПЫ	H1	H2	W1	W2
БЕЗ ВОДИТЕЛЯ	BULB MFR.	602,4	602,4	1512	1512
	LED MFR.	688,7	601,3	1591	1603,6
	LED PROJ.	615,4	557,6	1406	1410
С ВОДИТЕЛЕМ	BULB MFR.	597,4	597,4	1512	1512
	LED MFR.	683,7	596,3	1591	1603,6
	LED PROJ.	610,4	552,6	1406	1410

Передняя фара ближнего света (левая)

■ На основании 10-метрового экрана

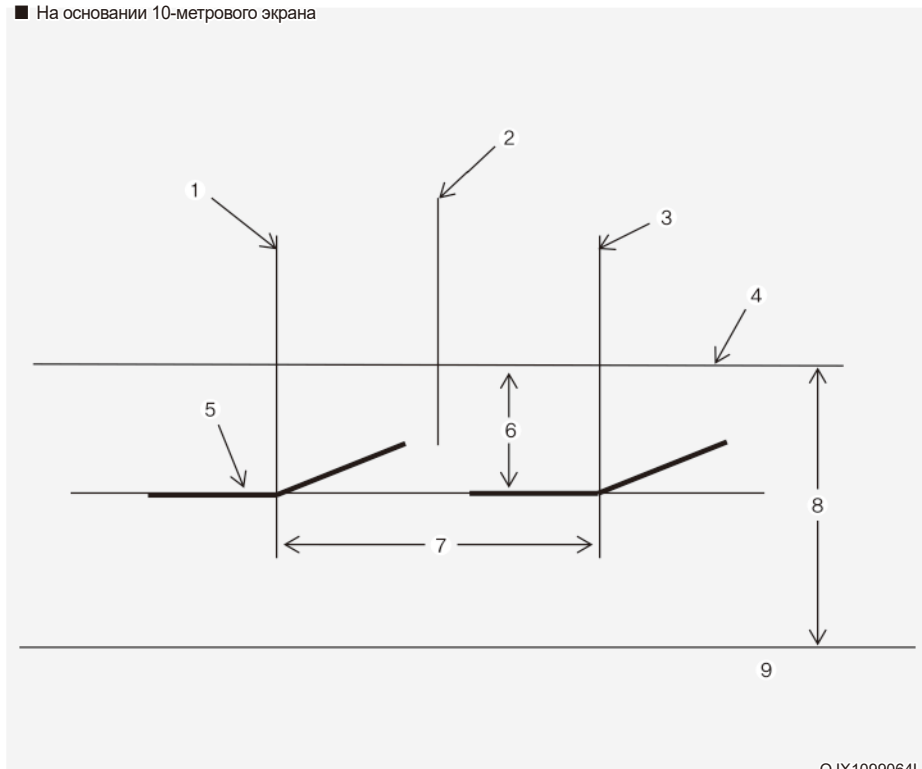

OJX1099064L

[1]: вертикальная линия центра лампы левой передней фары

[2]: ось автомобиля

[3]: вертикальная линия центра лампы правой передней фары

[4]: горизонтальная линия центра лампы передней фары

[5]: линия светотеневой границы

[6]: 100

[7]: W1 (ближний свет)

[8]: H1 (ближний свет)

[9]: Земля

1. Включите ближний свет без водителя в автомобиле.
 2. Линия светотеневой границы должна соответствовать линии границы на рисунке.
 3. Сначала выполняется горизонтальная регулировка фар, затем вертикальная.
 4. Если имеется корректор наклона фар, установите его регулятор на 0.
- * Регулировка дальнего света фар выполняется одновременно с регулировкой ближнего света.

Головная фара ближнего света (правая)

■ На основании 10-метрового экрана

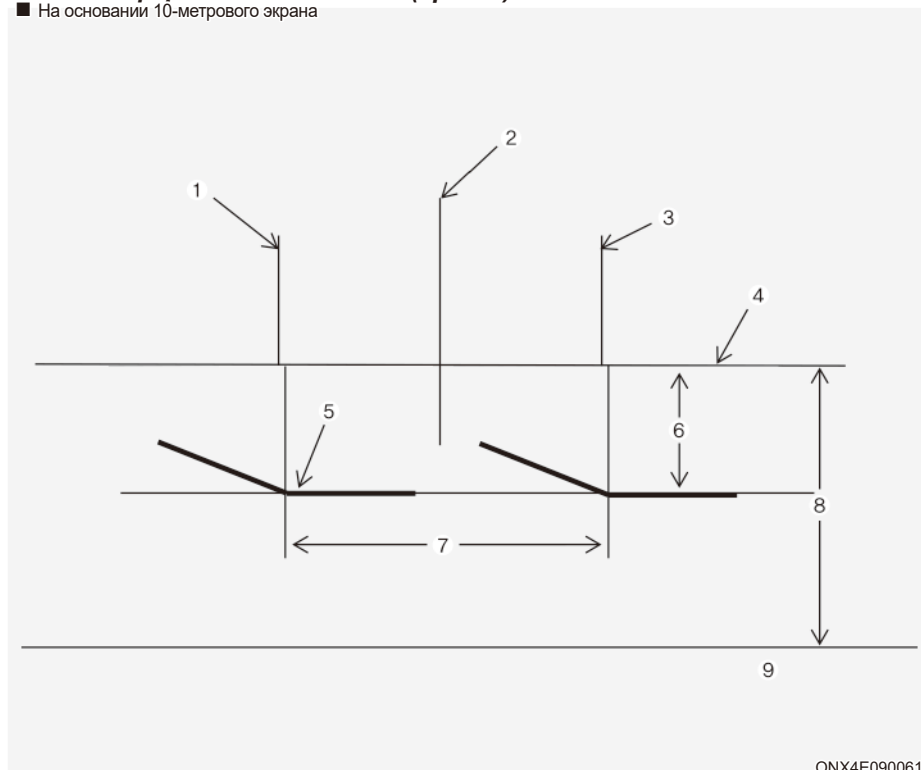

ONX4E090061

[1]: вертикальная линия центра лампы левой передней фары

[2]: ось автомобиля

[3]: вертикальная линия центра лампы правой передней фары

[4]: горизонтальная линия центра лампы передней фары

[5]: линия светотеневой границы

[6]: 100

[7]: W1 (ближний свет)

[8]: H1 (ближний свет)

[9]: Земля

1. Включите ближний свет без водителя в автомобиле.
 2. Линия светотеневой границы должна соответствовать линии границы на рисунке.
 3. Сначала выполняется горизонтальная регулировка фар, затем вертикальная.
 4. Если имеется корректор наклона фар, установите его регулятор на 0.
- * Регулировка дальнего света фар выполняется одновременно с регулировкой ближнего света.

Замена лампы бокового повторителя указателя поворота



©US4091017

Если светодиодная лампа (1) не работает, рекомендуется проверить систему у официального дилера HYUNDAI.

Светодиодные лампы нельзя заменить по отдельности, поскольку они являются частью интегрированного блока. Светодиодные лампы заменяются вместе с блоком.

Проверка или ремонт светодиодной лампы должен выполняться квалифицированным специалистом, так как неправильные действия могут привести к повреждению соответствующих частей транспортного средства.

Замена заднего комбинированного фонаря

Тип А

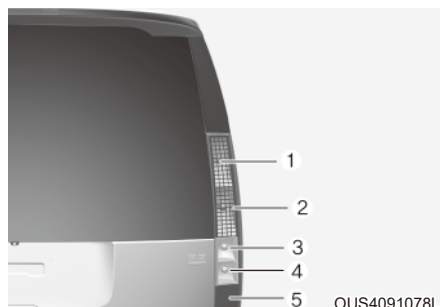

OUS4091078L

- (1) Задние габаритные огни
- (2) Стоп-сигнал/задние габаритные огни
- (3) Лампа указателя поворота
- (4) Лампа заднего хода или задняя противотуманная фара
- (5) Задний отражатель

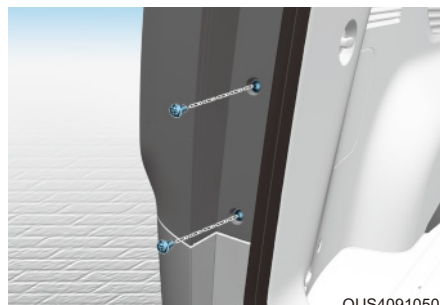

OUS4091050

1. Выключите двигатель.
2. Откройте дверь багажного отделения.
3. С помощью отвертки с крестообразным наконечником ослабьте винты, удерживающие узел лампы.
4. Извлеките узел задней комбинированной фары из кузова автомобиля.
5. Извлеките патрон, поворачивая его против часовой стрелки до тех пор, пока выступы на патроне не совпадут с прорезями на узле.

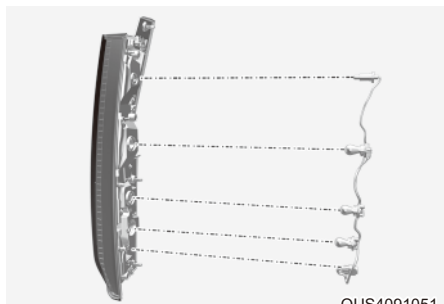

OUS4091051

6. Извлеките лампу из патрона, вдавив ее и повернув против часовой стрелки до положения, в котором ее выступы совместятся с прорезями в патроне. Выньте лампу из патрона.
7. Вставьте новую лампу в патрон и поверните ее до щелчка.
8. Установите патрон на место, совместив выступы на патроне с прорезями на узле. Вставьте патрон в узел, после чего поверните патрон по часовой стрелке.
9. Установите узел фары в кузов автомобиля.

Тип B

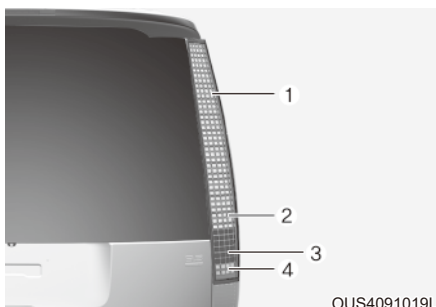

OUS4091019L

- (1) Стоп-сигнал/задние габаритные огни
- (2) Лампа указателя поворота
- (3) Задний отражатель
- (4) Лампа заднего хода или задняя противотуманная фара

Если светодиодная лампа не работает, рекомендуется проверить систему у официального дилера HYUNDAI.

Светодиодные лампы нельзя заменить по отдельности, поскольку они являются частью интегрированного блока. Светодиодные лампы заменяются вместе с блоком.

Проверка или ремонт светодиодной лампы должен выполняться квалифицированным специалистом, так как неправильные действия могут привести к повреждению соответствующих частей транспортного средства.

Замена лампы верхнего стоп-сигнала

■ Тип А

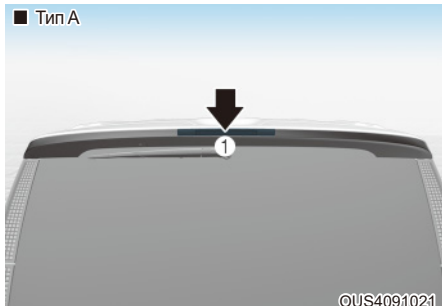

■ Тип В

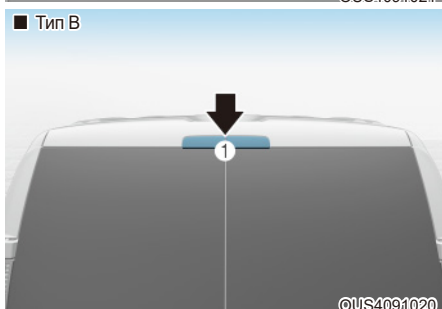

Если светодиодная лампа (1) не работает, рекомендуется проверить систему у официального дилера HYUNDAI.

Светодиодные лампы нельзя заменить по отдельности, поскольку они являются частью интегрированного блока. Светодиодные лампы заменяются вместе с блоком.

Проверка или ремонт светодиодной лампы должен выполняться квалифицированным специалистом, так как неправильные действия могут привести к повреждению соответствующих частей транспортного средства.

Замена лампы подсветки номерного знака

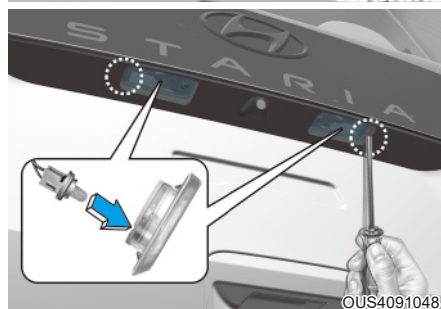
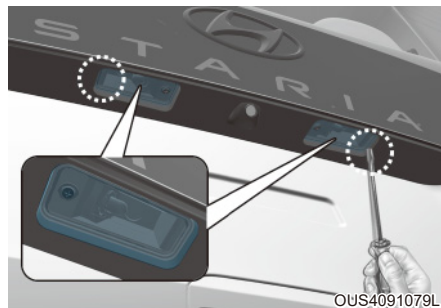

1. Активируйте стояночный тормоз и заглушите двигатель.
2. выключите лампу.
3. С помощью шлицевой отвертки аккуратно подденьте рассеиватель и выньте его из корпуса лампы в салоне.
4. Извлеките лампу, повернув ее против часовой стрелки.
5. Установите новую лампу.
6. Установка выполняется в обратном порядке.

Замена лампы освещения салона

Лампа подсветки карты/ освещения салона (светодиод)

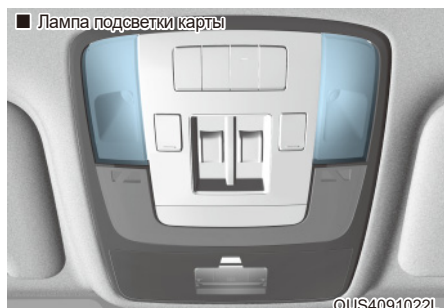

Если светодиодная лампа не работает, рекомендуется проверить систему у официального дилера HYUNDAI.

Светодиодные лампы нельзя заменить по отдельности, поскольку они являются частью интегрированного блока. Светодиодные лампы заменяются вместе с блоком.

Проверка или ремонт светодиодной лампы должен выполняться квалифицированным специалистом, так как неправильные действия могут привести к повреждению соответствующих частей транспортного средства.

Лампа подсветки карты, лампа освещения салона, лампа солнцезащитного козырька и лампа освещения багажника (лампа накаливания)

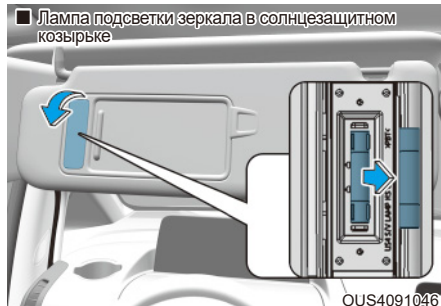
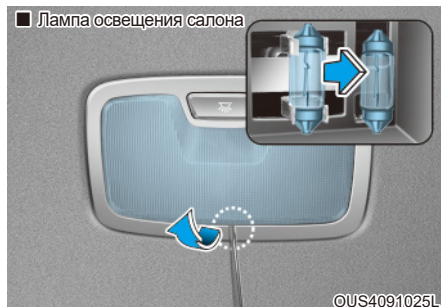



1. Выключите двигатель.
2. С помощью шлицевой отвертки аккуратно подденьте рассеиватель и выньте его из корпуса лампы в салоне.
3. Извлеките лампу, вытащив ее из патрона.
4. Установите в патрон новую лампу.
5. Совместите выступы рассеивателей с прорезями в корпусе лампы и установите рассеиватели на место.

К СВЕДЕНИЮ

Будьте осторожны, чтобы не повредить крышку, язычки и пластмассовый корпус.

УХОД ЗА ВНЕШНИМ ВИДОМ

Уход за наружными поверхностями

К СВЕДЕНИЮ

Если рядом с местом парковки автомобиля расположены дорожные знаки из нержавеющей стали или здания с застекленным фасадом, свет, отраженный от этих поверхностей, может повредить наружные пластмассовые детали автомобиля (бампер, спойлер, декоративная облицовка, фары, зеркало заднего вида и т.д.). Во избежание повреждения наружных пластмассовых деталей не следует парковать автомобиль на участках, куда попадает отраженный солнечный свет, или следует использовать защитный чехол. (Комплект наружных пластмассовых деталей зависит от модели автомобиля.)

Общие меры предосторожности при осуществлении ухода за автомобилем снаружи

При использовании химических средств для чистки или полировки необходимо соблюдать указания на этикетке. Прочитайте все предупреждения и предостережения, которые размещены на этикетке.

Уход за лакокрасочным покрытием автомобиля

Мойка

Для защиты лакокрасочного покрытия автомобиля от ржавчины и износа его нужно тщательно мыть теплой или холодной водой не менее одного раза в месяц.

В случае эксплуатации автомобиля в условиях бездорожья мойте его после каждой такой поездки. Особое внимание обращайтесь на удаление скоплений соли, пыли, грязи и других посторонних веществ. Следите за тем, чтобы дренажные отверстия в нижних торцах дверей и порогов были чистыми.

Насекомые, гудрон, древесная смола, птичий помет, промышленные отходы и аналогичные загрязнители могут повредить лакокрасочное покрытие автомобиля, если немедленно их не удалить.

Даже немедленная мойка водой может не удалить эти загрязнения полностью. Для более эффективной мойки следует использовать бесщелочное мыло, безопасное для окрашенных поверхностей.

После мойки тщательно ополосните автомобиль теплой или холодной водой. Не допускайте высыхания мыла на лакокрасочном покрытии.

Мойка под высоким давлением

- При использовании моющих устройств, работающих под высоким давлением, нужно находиться на достаточной дистанции от автомобиля. Недостаточное расстояние или чрезмерное давление могут привести к повреждению компонентов или попаданию в них воды.
- Не следует направлять струю мощного аппарата высокого давления непосредственно на камеры, датчики или близлежащие области. Вследствие ударного воздействия струи воды под высоким давлением эти устройства могут выйти из строя.
- Запрещается подносить сопло близко к пыльникам (резиновым или пластиковым чехлам) или разъемам, так как вода под высоким давлением может повредить их.



ПРЕДУПРЕЖДЕНИЕ

Перед выездом на дорогу после мойки автомобиля проверьте работу тормозов на малой скорости – на них может попасть вода. Если эффективность торможения ухудшилась, высушите тормоза, слегка нажимая педаль тормоза при движении автомобиля вперед на низкой скорости.

К СВЕДЕНИЮ

- Не используйте сильнощелочное мыло, химические моющие средства или горячую воду. Также не следует мыть автомобиль в условиях прямого солнечного света или в случае, если кузов автомобиля сильно нагрет.
- Не мойте боковое окно струей воды под большим давлением.
- Вода может попасть через окно и намочить салон.
- Во избежание повреждения пластиковых деталей не используйте для очистки химические растворители или агрессивные моющие средства.

К СВЕДЕНИЮ

- Мойка моторного отсека водой, в т. ч. водой под напором, может привести к отказу электрических цепей, расположенных в моторном отсеке.
- Ни при каких обстоятельствах не допускайте попадания воды или других жидкостей на электрические/электронные элементы внутри автомобиля, поскольку это может привести к их повреждению.

К СВЕДЕНИЮ

Матовая краска для отделки автомобиля (при наличии)

Не следует пользоваться автоматической мойкой, которая использует вращающиеся щетки, так как это может повредить поверхность вашего автомобиля. Использование пароочистителем, который моет поверхность автомобиля при высокой температуре, может привести к прилипанию масла и появлению пятен, которые трудно удалить.

Используйте мягкую ткань (например, полотенце из микроволокна или губку) при мойке автомобиля и его высушивании полотенцем из микроволокна. Когда вы моете автомобиль вручную, не следует использовать очиститель с содержанием воска. Если поверхность автомобиля слишком грязная (песок, грязь, пыль, загрязняющие вещества и т. д.), перед мойкой автомобиля очистите его поверхность водой.

Полировка воском

Хороший слой воска служит барьером между лакокрасочным покрытием и загрязнением. Сохранение достаточного слоя воска на автомобиле поможет защитить его.

Наносить воск следует после того, как вода прекратила собираться в капли на крашеной поверхности автомобиля.

Всегда мойте и сушите автомобиль перед вождением. Используйте жидкий или пастообразный воск хорошего качества и следуйте инструкциям производителя. Наносите воск на все металлические детали отделки, чтобы защитить их и сохранить блеск.

Удаление масла, смолы и аналогичных материалов с помощью пятновыводителя, как правило, снимает воск с лака. Убедитесь, что на эти места воск нанесен повторно, даже если в остальном автомобиль еще не нуждается в вождении.

К СВЕДЕНИЮ

- При попытке стереть пыль или грязь с поверхности кузова при помощи куска сухой ткани на лакокрасочном покрытии останутся царапины.
- Не используйте металлические щетки, абразивные чистящие средства, агрессивные моющие средства, содержащие сильнощелочные или едкие вещества, на хромированных деталях или деталях из анодированного алюминия. Это может привести к повреждению защитного покрытия и вызвать обесцвечивание или потускнение краски.

К СВЕДЕНИЮ

Матовая краска для отделки автомобиля (при наличии)

Не используйте никакие средства защиты лакокрасочного покрытия, например, моющие средства, абразивы и полироль. В случае нанесения воска немедленно удалите его с помощью силиконового растворителя, а при наличии на поверхности гудрона или загрязняющих веществ с его содержанием используйте для очистки средство для удаления гудрона. Тем не менее будьте осторожны и не давите слишком сильно на окрашенную область.

Восстановление повреждений лакокрасочного покрытия

Глубокие царапины или сколы от камней на крашеной поверхности необходимо быстро устранять. Оголенный металл быстро ржавеет, что может привести к необходимости проведения масштабного дорогостоящего ремонта.

К СВЕДЕНИЮ

Если ваш автомобиль поврежден или требует любого ремонта или замены каких-либо металлических деталей, убедитесь, что в автомастерской проводят антикоррозионную обработку заменяемых и ремонтируемых деталей.

К СВЕДЕНИЮ

Матовая краска для отделки автомобиля (при наличии)

В случае матового лакокрасочного покрытия транспортных средств исправить только поврежденный участок невозможно, необходим ремонт всей детали. Если автомобиль поврежден и требуется покраска, мы рекомендуем проводить обслуживание и ремонт вашего автомобиля у официального дилера HYUNDAI. Будьте предельно внимательны, так как после ремонта трудно восстановить качество покрытия.

Уход за полированными металлическими элементами

- Для удаления дорожного гудрона и следов от насекомых пользуйтесь специально предназначенным для этого средством. Не следует использовать для этого шпатель или другой острый предмет.
- Для защиты полированных поверхностей металлических деталей от коррозии нанесите защитное восковое покрытие или предохранительное средство, содержащее хром, и натрите для большего блеска.
- В зимнюю погоду или в прибрежных районах слой воска или консерванта на полированных металлических деталях должен быть толще. При необходимости покрывайте детали неагрессивным техническим вазелином или другими защитными составами.

Уход за нижней частью кузова

Коррозионные материалы, используемые для удаления снега, льда и пыли, могут собираться на днище. Если эти материалы не удалять, в нижних частях корпуса, таких как топливопровод, рама, днище и выхлопная система, может происходить ускоренная коррозия, даже если они были обработаны средством для защиты от коррозии.

Тщательно мойте сильной струей слегка теплой или холодной воды нижнюю часть кузова автомобиля и ниши колес не реже одного раза в месяц, а также после езды по бездорожью и по окончании зимнего сезона. Уделяйте особое внимание этой части автомобиля, поскольку на ней сложно увидеть всю скопившуюся пыль и грязь. Простое смачивание въевшейся грязи без ее удаления принесет больше вреда, чем пользы. Обращайте особое внимание на эти области, поскольку в них трудно увидеть всю грязь. Смачивание дорожной грязи без ее удаления принесет больше вреда, чем пользы. Нижние края дверей, пороги и элементы рамы имеют дренажные отверстия, которые не должны забиваться грязью; вода, задерживающаяся в этих областях, может привести к коррозии.



ПРЕДУПРЕЖДЕНИЕ

После мойки автомобиля проверьте работу тормозов на малой скорости – на них может попасть вода. Если эффективность торможения ухудшилась, высушите тормоза, слегка нажимая педаль тормоза при движении автомобиля вперед на низкой скорости.

Обслуживание алюминиевых колес

Алюминиевые колеса имеют прозрачное защитное покрытие.

- Запрещается применять на алюминиевых колесах абразивные очистители, полирующие составы, растворители или металлические щетки.
- Чистить колеса следует после их остывания.
- Пользуйтесь только мягким мылом или нейтральным моющим средством и тщательно смывайте его водой. Также очищайте колеса после езды по дорогам, посыпанным солью.
- Не промывайте колеса высокоскоростными щетками для мойки автомобилей.
- Запрещается использовать щелочные и кислотные очищающие средства.

Защита от коррозии

Защита автомобиля от коррозии

Используя самые современные конструкторские решения по борьбе с коррозией, компания HYUNDAI производит автомобили высочайшего качества. Однако это только половина дела. Для достижения долговременной коррозионной стойкости автомобиля требуется участие и соответствующие действия владельца.

Основные причины появления коррозии

Наиболее распространенными причинами коррозии автомобиля являются нижеследующие.

- Дорожная соль, грязь и влага, которая может скапливаться под днищем автомобиля.
- Сколы краски или защитных покрытий камнями, гравием, а также незначительные сколы и вмятины, оставляющие незащищенный металл открытым для воздействия коррозии.

Зоны активной коррозии

Если вы живете в регионе, где автомобиль регулярно подвергается воздействию коррозионных веществ, защита от коррозии имеет особенно большое значение. К распространенным причинам ускоренной коррозии принадлежат дорожная соль, химические вещества для контроля запыленности, морской воздух и промышленные загрязнения.

Влага – источник коррозии

Влага создает условия, в которых возникновение коррозии наиболее вероятно. Например, коррозионные процессы ускоряются при высокой влажности, особенно при температуре окружающего воздуха немного выше нуля. При таких условиях медленно испаряющаяся влага поддерживает постоянный контакт коррозионных материалов с поверхностями деталей автомобиля.

Особенно активным источником коррозии является грязь, поскольку она медленно высыхает и удерживает влагу на поверхности автомобиля. Даже если грязь кажется сухой, она все еще может содержать влагу и способствовать коррозионным процессам.

Высокие температуры тоже могут способствовать появлению коррозии плохо вентилируемых частей автомобиля, на которых может оседать влага. По этим причинам необходимо содержать автомобиль в чистоте и регулярно удалять с него грязь и скопления других материалов. Это относится не только к наружным поверхностям, но и к днищу автомобиля.

Предупреждение коррозии

Содержите автомобиль в чистоте

Самый лучший способ предотвращения коррозии — это содержание вашего автомобиля в чистоте и регулярное удаление коррозионноактивных материалов. Особое внимание следует уделить днищу автомобиля.

- Если вы живете в месте, где ваш автомобиль постоянно подвергается воздействию веществ, вызывающих коррозию (дорожная соль, морской воздух, промышленные загрязнения, кислотные дожди и т. д.), необходимо уделять защите автомобиля особое внимание. В зимнее время, по крайней мере раз в месяц, необходимо промывать днище водой из шланга. То же стоит сделать и после окончания зимнего периода.
- При очистке днища автомобиля необходимо уделять особое внимание элементам конструкции, расположенным в колесных нишах и прочих недоступных местах. Выполняйте очистку тщательно — намочив, но не смыв грязь, вы будете способствовать коррозии, а не препятствовать ей. Для удаления отложений грязи или коррозионноактивных веществ особенно эффективно применение струи пара или воды под большим напором.
- При очистке нижней части дверей, элементов подвески и силовых конструкций, следите за тем, чтобы дренажные отверстия были открыты, давая возможность влаге испаряться и не скапливаться внутри, ускоряя появление коррозии.

Обеспечьте отсутствие влаги в гараже

Не паркуйте автомобиль во влажном, плохо вентилируемом гараже. Это создает благоприятную среду для коррозии. Это особенно важно, если вы моете автомобиль в гараже или въезжаете на нем в гараж, когда он еще мокрый или покрыт снегом, льдом или грязью. Даже отапливаемый гараж может иметь благоприятные условия для развития коррозии, если он хорошо не проветривается, что препятствует испарению влаги.

Содержите лакокрасочное покрытие и декоративные панели в хорошем состоянии

Царапины или сколы на отделочном покрытии следует безотлагательно закрашивать, чтобы минимизировать вероятность коррозии. Если обнажился металл, рекомендуется обратиться в специализированную малярно-кузовную мастерскую.

Птичий помет обладает высокой коррозионной активностью и может повредить крашенные поверхности всего за несколько часов. Птичий помет необходимо удалять безотлагательно.

Уход за салоном

Общие меры предосторожности при выполнении работ по уходу за салоном

Следует избегать попадания на элементы салона едких растворов, таких как духи и косметическое масло, так как они могут вызвать повреждение и обесцвечивание поверхности. В случае попадания таких веществ на элементы салона немедленно вытрите их. Ознакомьтесь с инструкциями по надлежащей чистке виниловых поверхностей.

К СВЕДЕНИЮ

- Ни при каких обстоятельствах не допускайте попадания воды или других жидкостей на электрические/электронные элементы внутри автомобиля, поскольку это может привести к их повреждению.
- Для очистки кожаных поверхностей (рулевое колесо, обшивка сидений и т. д.) используйте нейтральные чистящие средства или растворы с низким содержанием спирта. Использование растворов с высоким содержанием спирта или кислотных/щелочных чистящих средств может привести к потускнению цвета или удалению верхнего слоя кожного покрытия.

Чистка обшивки и элементов внутренней отделки

Виниловые поверхности (при наличии)

Удалите пыль и неприлипшую грязь с виниловых поверхностей с помощью щетки или пылесоса. Очистите виниловые поверхности с помощью очистителя для винила.

Ткань (при наличии)

Удалите пыль и неприлипшую грязь с тканевых поверхностей с помощью щетки или пылесоса. Обивку или коврики рекомендуется чистить слабым мыльным раствором. Свежие пятна рекомендуется удалять сразу же с помощью пятновыводителя для ткани. Если свежие пятна не обработать сразу же, то они могут остаться на тканевой обивке и изменить ее цвет. Также при отсутствии надлежащего ухода могут снизиться огнеупорные свойства материала.

К СВЕДЕНИЮ

Отклонение от использования рекомендуемых чистящих средств и методов может отрицательно сказаться на внешнем виде ткани и ее огнестойкости.

Кожа (при наличии)

- Свойства кожаной обшивки сидений
 - Кожаная обшивка изготовлена из кожи животных, прошедшей специальную обработку, чтобы сделать ее пригодной для использования. Поскольку она представляет собой натуральный материал, ее отдельные части отличаются толщиной и плотностью. Возможно появление морщин, как следствие естественных растяжек и усадки в зависимости от температуры и влажности.
 - В целях повышения комфорта сидение изготовлено из эластичной ткани.
 - Части, находящиеся в контакте с телом, имеют изогнутые формы, также сидение имеет высокую боковую поддержку, что обеспечивает комфорт и устойчивость при вождении.
 - Возможно образование морщин в процессе эксплуатации – это нормальное явление. Это не является недостатком изделия.

К СВЕДЕНИЮ

- **Гарантия не распространяется на морщины и истирание, возникающие естественным путем в ходе эксплуатации автомобиля.**
- **Ремни с металлическими деталями, молнии или ношение ключей в заднем кармане брюк могут повредить обивку сидений.**
- **Старайтесь, чтобы на сидение не попадала жидкость. Это может изменить свойства натуральной кожи.**
- **Линяющие джинсы или одежда могут испачкать поверхность ткани обивки сидений.**
- Уход за кожаными сидениями
 - Периодически очищайте сидения пылесосом для удаления пыли и песка с сидений. Это предотвратит истирание или повреждение кожи сидений и поддержит их в хорошем состоянии.
 - Часто протирайте кожу обшивки сидений сухой или мягкой тканью.
 - Использование надлежащих средств для ухода за кожей может предотвратить истирание обивки сидений и сохранить ее цвет. Обязательно ознакомьтесь с инструкцией или проконсультируйтесь у специалистов перед применением покрытия для кожи или средства защиты кожи.
 - Светлая (бежевая, кремово-бежевая) кожа легко загрязняется, а пятна на ней становятся заметными. Регулярно выполняйте чистку сидений.
 - Не протирайте сидения влажной тканью. Это может привести к растрескиванию поверхности.
- Чистка кожаных сидений
 - Незамедлительно устраняйте все загрязнения. Следуйте инструкциям ниже при удалении загрязнений различных типов.
 - Косметика (солнцезащитный крем, крем-пудра и т. д.)
Нанесите чистящий крем на ткань и протрите загрязненное место. Удалите крем влажной тряпкой, а затем удалите воду сухой тряпкой.
 - Напитки (кофе, безалкогольные напитки и т. д.)
Нанесите небольшое количество нейтрального растворителя и протирайте до тех пор, пока пятно не перестанет размазываться.
 - Масло
Немедленно удалите масло хорошо впитывающей тканью и протрите пятновыводителем, предназначенным только для натуральной кожи.
 - Жевательная резинка
Прикладывайте лед до затвердения жевательной резинки, затем постепенно удалите.
- Уход за кожей наппа (при наличии)
Старайтесь избегать чрезмерного солнечного и теплового воздействия. Чрезмерное воздействие солнечного света и тепла естественным образом приводит к выцветанию и высыханию кожи наппа, а также появлению морщин и обесцвечиванию. Если на кожу наппа попала жидкость, немедленно очистите ее безворсовой тканью, чтобы свести к минимуму повреждения. Не царапайте поверхность кожи наппа острыми предметами. Если ваше сиденье из кожи наппа ярко окрашено, оно может быть загрязнено или испачкано крашеными материалами, например, джинсами.

Внутренняя деревянная отделка

- Используйте средства защиты деревянной мебели (например, воск, состав для покрытия) для очистки внутренней деревянной отделки.
- Часто протирайте деревянную отделку салона чистой тканью без ворса, чтобы сохранить уникальные деревянные текстуры в течение более длительного периода времени.
- Если вы пролили напиток (например, воду, кофе) на деревянную отделку салона, немедленно протрите ее чистой сухой тканью.
- Острые предметы (например, отвертка, нож), клейкие материалы или ленты могут повредить деревянную отделку салона.
- Любые сильные удары могут повредить деревянную отделку салона.
- Если удалить покрытие на деревянной отделке салона, влага может повредить или изменить свойства древесины.
- Если повредить деревянную отделку салона, под кожу может попасть заноза с ее поверхности. Поэтому следует немедленно заменить поврежденную деталь внутренней деревянной отделки. Обратитесь к авторизованному дилеру HYUNDAI для проверки системы.

Чистка ремней безопасности

Ленту ремня можно чистить с помощью любого мягкого мыльного раствора, рекомендованного для чистки обивки или ковровых покрытий. Следуйте указаниям по использованию мыла. Не отбеливайте и не перекрашивайте ленту ремня, поскольку в результате этого она может потерять свою прочность.

Чистка стекол с внутренней стороны

Если внутренняя поверхность стекол автомобиля запотела (то есть, покрылась маслянистой, жирной или воскообразной пленкой), то окна нужно очистить с помощью моющего средства для стекол. Соблюдайте указания, приведенные на упаковке моющего средства для стекол.

К СВЕДЕНИЮ

Не очищайте внутреннюю поверхность заднего стекла с помощью скребка и не царапайте ее. Так можно повредить сетку обогревателя заднего стекла.

СИСТЕМА СНИЖЕНИЯ ТОКСИЧНОСТИ ВЫХЛОПНЫХ ГАЗОВ

На систему снижения токсичности выхлопа вашего автомобиля распространяется ограниченная гарантия. Подробная информация о гарантийных обязательствах приведена в паспорте технического обслуживания, который поставляется вместе с автомобилем.

Ваш автомобиль оснащен системой снижения токсичности выхлопов, которая соответствует требованиям по ограничению выбросов вредных веществ. Система снижения токсичности выхлопных газов состоит из трех элементов.

- (1) Система снижения токсичности выхлопных газов из картера двигателя
- (2) Система снижения токсичности выхлопных газов из топливного бака
- (3) Система снижения токсичности выхлопных газов

Для нормальной работы системы снижения токсичности рекомендуется проводить проверку и техническое обслуживание автомобиля у авторизованного дилера HYUNDAI в соответствии с графиком технического обслуживания, приведенным в настоящем руководстве.

К СВЕДЕНИЮ

Меры предосторожности при проведении проверок и испытаний в процессе технического обслуживания (с электронной системой стабилизации курсовой устойчивости, ESC)

- Во избежание пропуска зажигания в процессе динамометрического испытания, выключите электронную систему стабилизации курсовой устойчивости (ESC), нажав на переключатель системы ESC (горит индикатор «ESC OFF» (Выкл. ESC)).
- После завершения динамометрического теста включите систему ESC повторным нажатием переключателя ESC.

1. Система снижения токсичности выхлопных газов из картера двигателя

Система принудительной вентиляции картера применяется для предотвращения загрязнения воздуха газами, просачивающимися из картера. Эта система обеспечивает приток свежего фильтрованного воздуха в картер через воздухозаборный шланг. Внутри картера свежий воздух смешивается с просочившимися газами, которые затем проходят через клапан принудительной вентиляции картера в систему впуска.

2. Система снижения токсичности выхлопных газов из топливного бака

Система снижения токсичности выхлопных газов из топливного бака предотвращает попадание паров топлива в атмосферу.

Накопитель

Пары топлива, образующиеся внутри топливного бака, поглощаются и хранятся в бортовом накопителе. Когда двигатель работает, пары топлива, содержащиеся в накопителе, направляются в уравнительный бак через электромагнитный клапан управления продувкой.

Электромагнитный клапан управления продувкой накопителя топливных паров

Электромагнитный клапан управления продувкой накопителя топливных паров (PCSV) контролируется блоком управления двигателем (ECM); при низкой температуре охлаждающей жидкости двигателя во время холостого хода PCSV закрывается, благодаря чему испарившееся топливо не поступает в двигатель. После прогрева двигателя в процессе обычного движения PCSV открывается, чтобы впустить в двигатель испарившееся топливо.

3. Система снижения токсичности выхлопных газов

Система снижения токсичности выхлопных газов с высокой эффективностью контролирует состав выбросов, сохраняя при этом хорошие ходовые качества автомобиля.

Если двигатель глохнет или не может завестись, чрезмерное количество попыток запустить двигатель может привести к выходу из строя системы очистки выхлопных газов.

Меры предосторожности, касающиеся выхлопных газов двигателя (угарный газ)

- Среди выхлопных газов может присутствовать угарный газ. Если вы почувствуете запах выхлопных газов любого вида в автомобиле, ведите машину с полностью открытыми окнами. Немедленно отправляйтесь в ближайший автосервис.



ПРЕДУПРЕЖДЕНИЕ

Выхлопные газы двигателя содержат угарный газ (СО). Несмотря на отсутствие у него цвета и запаха, он очень опасен и может привести к смерти при его вдыхании. Во избежание отравления следуйте перечисленным ниже указаниям.

- Не держите двигатель включенным в закрытых помещениях (таких, как гаражи) дольше, чем это необходимо для въезда или выезда из помещения.
- Если автомобиль стоит с включенным двигателем на открытом пространстве в течение достаточно продолжительного времени, настройте систему вентиляции (по мере необходимости) таким образом, чтобы происходила подача наружного воздуха в салон.
- Не следует сидеть в припаркованном или остановленном автомобиле с включенным двигателем в течение продолжительного времени.
- Если двигатель глохнет или не может завестись, чрезмерное количество попыток запустить двигатель может привести к выходу из строя системы снижения токсичности выбросов.

Меры предосторожности при работе с каталитическими нейтрализаторами (при наличии)



ПРЕДУПРЕЖДЕНИЕ

Выхлопная система и каталитический нейтрализатор сильно нагреваются во время и сразу после запуска двигателя. Чтобы избежать риска СЕРЬЕЗНЫХ ТРАВМ или СМЕРТИ:

- запрещается парковаться, оставлять двигатель работать на холостом ходу, проезжать мимо легковоспламеняющихся предметов, таких как трава, растительность, бумага, листья и т. д. Горячая выхлопная система может привести к возгоранию легковоспламеняющихся предметов под вашим автомобилем.
- Держитесь подальше от выхлопной системы и каталитического нейтрализатора, иначе вы можете обжечься.

Кроме того, запрещается снимать жаростойкий корпус вокруг выхлопной системы, герметизировать днище автомобиля и наносить на автомобиль покрытие для борьбы с коррозией. При определенных условиях это может представлять опасность возгорания.

Ваш автомобиль оборудован каталитическим нейтрализатором для снижения токсичности выхлопа. Чтобы предотвратить повреждение каталитического нейтрализатора и автомобиля, примите указанные далее меры предосторожности.

- Используйте только НЕЭТИЛИРОВАННЫЙ БЕНЗИН (для автомобилей с бензиновым двигателем).
- Прекращайте эксплуатацию автомобиля при наличии признаков неисправности двигателя, таких как пропуск зажигания, или при заметном снижении характеристик автомобиля.
- Не используйте режимы работы двигателя не по назначению. Например, не следует двигаться накатом при выключенном двигателе и спускаться по крутым склонам с включенной передачей при выключенном двигателе.
- Не оставляйте двигатель в течение продолжительного времени (более пяти минут) в режиме холостого хода.
- Не модифицируйте и не изменяйте никакие части двигателя или системы контроля выхлопов. Рекомендуется, чтобы все проверки и регулировки выполнялись официальным дилером HYUNDAI.
- Не ездите с очень низким уровнем топлива. Полная выработка топлива может привести к перебоям зажигания и повреждению каталитического нейтрализатора.

Бензиновый сажевый фильтр (GPF) (при наличии)

Система бензинового сажевого фильтра (GPF) удаляет сажу из отработанных газов.

Система GPF автоматически сжигает (или окисляет) накопившуюся сажу в зависимости от условий движения (в отличие от одноразового воздушного фильтра).

Другими словами, накопившаяся сажа удаляется системой управления двигателем путем воздействия высокой температуры отработанных газов при нормальной/высокой скорости движения.

Однако при частом использовании автомобиля для перемещения на короткие дистанции или при длительной эксплуатации на низкой скорости процесс автоматического удаления сажи может быть нарушен вследствие низкой температуры выхлопных газов. В этом случае накопленная сажа может достигать определенного количества независимо от процесса окисления сажи, после чего загорается индикатор бензинового сажевого фильтра (≡≡).

Индикатор системы GPF перестает гореть, когда скорость движения превышает 80 км/ч (50 миль/ч) при оборотах двигателя порядка 1500—4000 об/мин и не ниже 3-й передачи в течение приблизительно 30 минут.

Если лампа GPF начнет мигать или появится сообщение «Check exhaust system» (Проверьте выхлопную систему), даже если автомобиль двигался в описанном выше режиме, рекомендуется проверить систему GPF у официального дилера HYUNDAI.

Если индикатор системы GPF мигает в течение длительного периода времени, это может повредить систему сажевого фильтра и увеличить расход топлива.



ВНИМАНИЕ

Для транспортных средств, оснащенных системой сажевого фильтра, рекомендуется использовать только отвечающее требованиям топливо.

Использование других видов бензина, содержащих добавки, не соответствующие техническим условиям, может повредить систему сажевого фильтра и вызвать проблемы с выбросами выхлопных газов.

Дизельный сажевый фильтр (DPF) (при наличии)

Система дизельного сажевого фильтра (DPF) удаляет сажу из отработанных газов.

Система DPF автоматически сжигает (или окисляет) накопившуюся сажу в зависимости от условий движения (в отличие от одноразового воздушного фильтра). Другими словами, накопившаяся сажа удаляется системой управления двигателем путем воздействия высокой температуры отработанных газов при нормальной/высокой скорости движения.

Однако при частом использовании автомобиля для перемещения на короткие дистанции или при длительной эксплуатации на низкой скорости процесс автоматического удаления сажи может быть нарушен вследствие низкой температуры выхлопных газов.

Если это происходит, то накопленная сажа находится вне зоны обнаружения, процесс окисления сажи не происходит, и загорается индикатор системы DPF (≡≡).

Индикатор системы DPF перестает гореть, когда скорость движения превышает 60 км/ч (37 миль/ч) при оборотах двигателя в диапазоне 1250-2500 об/мин и не ниже 2-й передачи в течение приблизительно 25 минут.

Если лампа DPF непрерывно мигает или появилось сообщение «Check exhaust system» (Проверьте выхлопную систему), даже если автомобиль двигался в описанном выше режиме, рекомендуется проверить систему DPF у официального дилера HYUNDAI.

Если транспортное средство длительное время эксплуатируется с мигающим индикатором неисправности, это может стать причиной повреждения системы сажевого фильтра и повышения расхода топлива.



ВНИМАНИЕ

Для транспортных средств, оснащенных системой сажевого фильтра, рекомендуется использовать только отвечающее требованиям дизельное топливо.

При использовании другого дизельного топлива с высоким содержанием серы (выше 50 промилле) или с присадками, не соответствующими техническим условиям, могут возникнуть повреждения системы сажевого фильтра с выделением белого дыма.

Улавливатель окислов азота (дизельный двигатель) (при наличии)

Улавливатель окислов азота (LNT) удаляет окислы азота из выхлопных газов. Появление запаха выхлопных газов зависит от качества топлива, которое также может снижать эффективность удаления окислов азота. Используйте автомобильное дизельное топливо, соответствующее установленным нормам.

Избирательная каталитическая нейтрализация (SCR) (дизельный двигатель) (при наличии)

Система избирательной каталитической нейтрализации (SCR) служит для каталитического преобразования окислов азота в азот и воду с помощью восстановителя, раствора мочевины.

Уровень жидкости для очистки дизельных выхлопных газов (DEF) / снижения выбросов

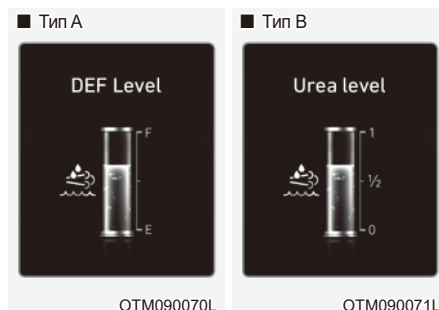

На дисплее датчика уровня DEF (жидкости для очистки дизельных выхлопных газов) показывается приблизительно количество оставшегося раствора мочевины в баке.

Уровень DEF можно проверить в меню просмотра сервисной информации на приборной панели.

См. раздел «Режимы просмотра» в главе 4.

Предупреждающее сообщение о низком уровне раствора мочевины

Предупреждающее сообщение будет появляться в четыре этапа на приборной панели в соответствии с уровнем раствора мочевины в резервуаре.

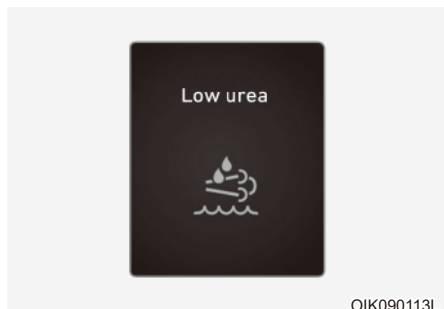

OIK090113L

Первое предупреждение

При низком уровне раствора мочевины на приборной панели загорается индикатор системы SCR (🚰) и появляется предупреждающее сообщение «Low urea» (Низкий уровень мочевины). Залейте раствор мочевины как можно скорее.

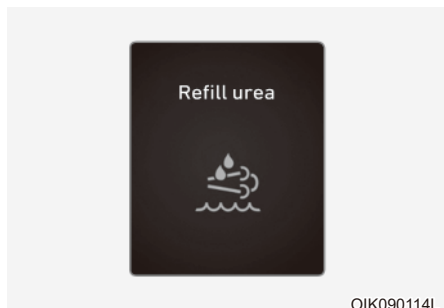

OIK090114L

Второе предупреждение

Если раствор мочевины не заправлен после первого предупреждения, то при низком уровне мочевины на приборной панели загорается индикатор системы SCR (🚰) и появляется предупреждающее сообщение «Refill urea» (Залить мочевины). Залейте раствор мочевины как можно скорее.

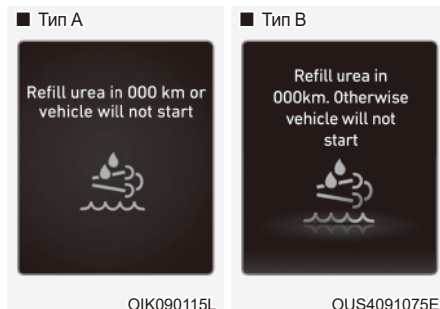

OIK090115L

OUS4091075E

Третье предупреждение

Когда бак с раствором мочевины почти пуст, на приборной панели загорится индикатор (🚰) системы SCR и появится предупреждающее сообщение «Refill urea in 000 km or vehicle will not start» (Залить мочевины через 000 км, или автомобиль не заведется) или «Refill urea in 000 km. Otherwise vehicle will not start» (Залить мочевины через 000 км, иначе автомобиль не заведется). Немедленно произвести заправку. Отображаемое расстояние движения (000 км) и фактическое расстояние движения могут варьироваться в зависимости от навыков вождения и условий вождения.



OIK090106L

OUS4091076E

Четвертое предупреждение

Когда бак с раствором мочевины пуст, на приборной панели загорится индикатор (🚰) системы SCR и появится предупреждающее сообщение «Refill urea tank or vehicle will not start» (Заправить бак для раствора мочевины, или автомобиль не заведется) или «Refill urea tank. Otherwise vehicle will not start» (Заправить бак для раствора мочевины, Иначе автомобиль не заведется). После выключения двигателя автомобиль не может быть повторно запущен. Немедленно произвести заправку.

Неисправность системы избирательной каталитической нейтрализации

При возникновении проблем с системой избирательной каталитической нейтрализации, например, отключение электрических компонентов, использование неподходящего раствора мочевины и т. д., на приборной панели появится следующее предупреждающее сообщение. В таком случае рекомендуется проверить систему у официального дилера HYUNDAI.

Если вы продолжите движение, не решив проблему, это может отрицательно сказаться на производительности системы или автомобиль не удастся завести после выключения двигателя.

	Неисправность	Проезд 50 км после неисправности
Отказ системы подачи раствора мочевины (нет впрыска раствора мочевины)	Сбой системы подачи жидкости для очистки дизельных выхлопных газов (DEF) / система снижения выбросов неисправна	Проверить системы подачи раствора мочевины
Обнаружен ошибочный раствор мочевины (неподходящий раствор мочевины)	Обнаружен ошибочный раствор мочевины	Заправить подходящий раствор мочевины через 000 км, или автомобиль не заведется / заправить подходящий раствор мочевины через 000 км В противном случае двигатель автомобиля не запустится
Аномальный расход раствора мочевины (сбой после проведения процедуры)	Проверить системы подачи раствора мочевины	Провести обслуживание системы подачи раствора мочевины через 000 км, или автомобиль не заведется / провести обслуживание системы подачи раствора мочевины через 000 км В противном случае двигатель автомобиля не запустится

Повторный запуск автомобиля

Ограничения при повторном запуске автомобиля	
Низкий уровень раствора мочевины	Заправить бак для раствора мочевины, или автомобиль не запустится / заполнить бак для раствора мочевины. В противном случае двигатель автомобиля не запустится
Отказ системы подачи раствора мочевины (нет впрыска раствора мочевины)	Провести обслуживание системы подачи раствора мочевины через 000 км, или автомобиль не заведется / провести обслуживание системы подачи раствора мочевины через 000 км В противном случае двигатель автомобиля не запустится
Обнаружен ошибочный раствор мочевины (неподходящий раствор мочевины)	Заправить нужный раствор мочевины через 000 км, или автомобиль не заведется / заправить нужный раствор мочевины через 000 км В противном случае двигатель автомобиля не запустится
Аномальный расход раствора мочевины (сбой после проведения процедуры)	Провести обслуживание системы подачи раствора мочевины через 000 км, или автомобиль не заведется / провести обслуживание системы подачи раствора мочевины через 000 км В противном случае двигатель автомобиля не запустится

Двигатель автомобиля можно повторно запустить после того, как проблема будет решена. Если появится предупреждающее сообщение «Refill urea tank or vehicle will not start» (Заправить бак для раствора мочевины) или «Refill urea tank. Otherwise vehicle will not start» (Заправить бак для раствора мочевины. В противном случае автомобиль не запустится), заправьте бак с раствором мочевины. После заправки бака переключите кнопку «Engine Start/Stop» (запуск/останов двигателя) в положение «ON» (Вкл.) и подождите, пока сообщение не исчезнет. Если двигатель автомобиля не удается перезапустить после добавления раствора мочевины, рекомендуется обратиться к официальному дилеру HYUNDAI.

Долив раствора мочевины

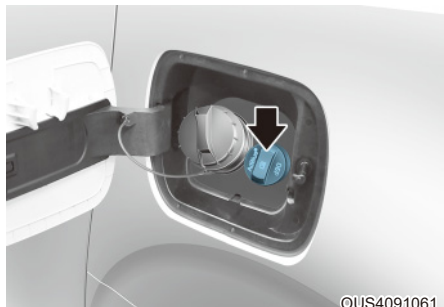

Заправка раствора мочевины с помощью заправочного шланга

1. Заглушите двигатель.
2. Чтобы открыть крышку бака с раствором мочевины, поверните ее против часовой стрелки.
3. Полностью вставьте заправочный шланг и добавьте раствор мочевины. Не доливайте слишком много.
4. Чтобы закрыть крышку бака с раствором мочевины, поверните ее по часовой стрелке.

Заправка раствора мочевины из заправочной емкости

1. Заглушите двигатель.
2. Чтобы открыть крышку бака с раствором мочевины, поверните ее против часовой стрелки.
3. Добавьте раствор мочевины. Не доливайте слишком много.
4. Чтобы закрыть крышку бака с раствором мочевины, поверните ее по часовой стрелке.

Используйте только рекомендованный раствор мочевины (см. «Рекомендуемые смазочные материалы и их количество» в разделе 2).

К СВЕДЕНИЮ

Для предотвращения повреждения транспортного средства выполните указанные далее действия.

- Используйте только указанный раствор мочевины. Никогда не добавляйте никакого другого раствора мочевины, кроме указанного.
- Будьте осторожны, чтобы не залить раствор мочевины в топливный бак.
- Добавляя мочевины, будьте осторожны, чтобы не допустить попадания посторонних веществ в бак с раствором мочевины.
- Не смешивайте воду или присадки с раствором мочевины.
- Не переполняйте резервуар с раствором мочевины. В холодную погоду бак расширится, если раствор мочевины замерзнет.

Хранение раствора мочевины

- Храните раствор мочевины только в емкостях, изготовленных из указанных далее материалов.
 - Хромоникелевая сталь, соответствующая DIN EN 10 088-1/-2/-3-
 - Хром-никель-молибденовая сталь.
 - Полипропилен.
 - Полиэтилен.
- Запрещается хранить раствор мочевины в контейнерах, изготовленных из следующих материалов:
 - алюминий, медь, медный сплав, нелегированная и оцинкованная сталь.

Раствор мочевины растворяет металлические материалы, сильно повреждая систему очистки выхлопных газов.

Информация

Раствор мочевины — это водорастворимое вещество, которое легко воспламеняется, не токсично, не имеет цвета и запаха.

К СВЕДЕНИЮ

- В указанных далее случаях возможно повреждение системы сажевого фильтра.
 - В бак с раствором мочевины было добавлено топливо или непредусмотренные жидкости.
 - В раствор мочевины добавлены присадки.
 - В раствор мочевины добавлена вода.
- Используйте только указанный раствор мочевины.
При добавлении в бак любого непредусмотренного раствора мочевины рекомендуется обратиться к официальному дилеру HYUNDAI.
- При попадании любых посторонних веществ в бак для раствора мочевины могут возникнуть указанные далее проблемы.
 - Увеличение количества вредных веществ в выхлопных газах.
 - Неисправность системы сажевого фильтра.
 - Отказ двигателя.
- Никогда не добавляйте использованный раствор мочевины, так как его качество не может быть гарантировано. Всегда добавляйте новый раствор мочевины.
- Любая произвольная модификация системы сажевого фильтра может привести к ее неисправности. Система сажевого фильтра контролируется сложным устройством управления.
- Перед обслуживанием дождитесь, пока система сажевого фильтра остынет, так как из-за тепловыделения она нагревается. В противном случае это может привести к ожогу.
- Система избирательной каталитической нейтрализации (например, сопло раствора мочевины, насос раствора мочевины и блок управления дизелем (DCU)) работает приблизительно на 2 минуты дольше, чтобы удалить оставшийся внутри раствор мочевины, даже после выключения двигателя. Перед началом работы с автомобилем убедитесь, что система избирательной каталитической нейтрализации полностью выключена.
- Низкокачественный раствор мочевины или непредусмотренные жидкости могут привести к повреждению компонентов автомобиля, включая систему сажевого фильтра. Любые непроверенные присадки в растворе мочевины могут засорить катализатор избирательной каталитической нейтрализации (SCR) и вызвать другие неисправности, которые могут потребовать дорогостоящей замены системы сажевого фильтра.



ПРЕДУПРЕЖДЕНИЕ

- Не прибегайте к внешнему воздействию на систему сажевого фильтра. Это может привести к повреждению катализатора, который заправлен в систему сажевого фильтра.
- Не модифицируйте систему сажевого фильтра путем произвольного изменения конструкции или длины выхлопной трубы. Это может отрицательно повлиять на работу системы сажевого фильтра.
- Избегайте контакта с вытекающей из выхлопной трубы водой. Вода имеет слабую кислотность и вредна для кожи. При контакте с ней тщательно смойте ее.



ПРЕДУПРЕЖДЕНИЕ

- При контакте раствора мочевины с глазами или кожей необходимо тщательно вымыть загрязненную область кожи.
- При проглатывании раствора мочевины тщательно прополощите рот и выпейте большое количество пресной воды. Затем немедленно обратитесь к врачу.
- Если раствор мочевины попал на вашу одежду, немедленно снимите ее.
- При возникновении аллергической реакции на раствор мочевины немедленно обратитесь к врачу.
- Держите детей подальше от раствора мочевины.
- При открытии крышки бака с раствором мочевины при высоких внешних температурах могут выделяться пары аммиака. Пары аммиака имеют едкий запах и главным образом вызывают раздражение:
 - кожи;
 - слизистых оболочек;
 - глаз.Вы можете испытывать жжение в глазах, носу и горле, а также кашель и слезотечение. Не вдыхайте пары аммиака. Не допускайте прямого контакта раствора мочевины с кожей. Это опасно для вашего здоровья. Промойте пораженные участки большим количеством чистой воды. При необходимости проконсультируйтесь с врачом.
- При работе с раствором мочевины в закрытом пространстве обеспечьте хорошую вентиляцию. При открытии емкости с раствором мочевины может ощущаться резкий запах паров.

К СВЕДЕНИЮ

- Удалите пролитый раствор мочевины с помощью воды или увлажненной ткани. Если раствор мочевины кристаллизовался, удалите его с помощью губки или ткани, смоченной в холодной воде.

Если пролитый раствор мочевины подвергается воздействию воздуха в течение длительного периода времени, он кристаллизуется в белый осадок, повреждающий поверхность транспортного средства.
- При попадании раствора мочевины на поверхность автомобиля промойте ее чистой водой, чтобы предотвратить коррозию.
- Храните бак с раствором мочевины только в хорошо проветриваемых местах. Когда раствор мочевины подвергается воздействию высокой температуры приблизительно 50°C (122°F) в течение длительного периода времени (например, воздействию прямых солнечных лучей), может произойти химическое разложение, сопровождаемое выделением паров аммиака.
- Если автомобиль был припаркован при очень низкой температуре окружающей среды (ниже -11 °C (33 °F)) в течение длительного времени, раствор мочевины в баке замерзнет. При замерзшей мочеvine уровень в баке может определяться неправильно до тех пор, пока раствор мочевины не разморозится. Неправильно выбранная или разбавленная мочевина может увеличить температуру замерзания, поэтому используйте только указанный раствор мочевины.

Время размораживания раствора мочевины варьируется в зависимости от условий эксплуатации и внешних температур.

Приложение

Данное приложение предназначено для объяснения пользователю основных терминов автомобилем модели HYUNDAI. Некоторые термины могут быть не применимы к вашему автомобилю.

ПРИЛОЖЕНИЕ	10-2
Аудиосистема	10-4

ПРИЛОЖЕНИЕ

Требования к топливу

- DPF : Сажевый фильтр дизельного двигателя

Сиденье

- ACTIVE : Активный подголовник
- HIGH : Выс.
- MIDDLE : Средн.
- LOW : Низк.
- OFF : Выкл.

Ремень безопасности

- На всех ремнях безопасности расположена этикетка ремня безопасности. Данная этикетка указывает на то, что автомобиль отвечает требованиям директивы по безопасности ремней безопасности, разработанной Европейской экономической комиссией ООН. На ней указаны номер норматива, номер корректировки норматива, номер подтверждения, имя производителя, дата изготовления, номер части, номер модели и т. д.
- На ремне безопасности заднего центрального сиденья показано, как правильно закреплять ремень безопасности.

Детское удерживающее устройство

- ISOFIX : Организация международных стандартов FIX
- TOP TETHER : Верхнее привязное крепление

Подушка безопасности

- AIRBAG : Подушка безопасности
- SRS AIRBAG : Подушка безопасности пассивной системы безопасности
- PASSENGER : Пассажиры
- ON : Вкл.
- OFF : Выкл.

Система бесключевого доступа

- HOLD : Нажмите и удерживайте кнопку в течение 1 секунды.

Электронный ключ

- HOLD : Нажмите и удерживайте кнопку в течение 1 секунды.

Противоугонная сигнализация

- WARNING : Предупреждение
- SECURITY SYSTEM : Система безопасности

Система иммобилайзера

- ECU : Блок управления двигателем

Замки дверей

- LOCK : Блокировка

Багажник

- OPEN : Разомкнуто

Крышка багажника

- OPEN : Открыта

Топливо

- DIESEL : Дизель
- WARNING : Предупреждение

Стекла

- AUTO : Автоматические
- AUTO DOWN : Автоматическое опускание

Рулевое колесо

- EPS : Усилитель руля с электронным управлением

Зеркала

- MIRROR : Зеркало

Приборная панель

- RPM : Обороты в минуту
- H : Горяч.
- C : Холодн.
- F : Полн.
- E : Пусто
- LCD : Жидкокристаллический дисплей
- TFT : Тонкопленочный транзистор
- AV : Аудио или видео
- TBT : Навигация с указанием поворотов

Камера заднего вида

- Warning! Check surroundings for safety : Предупреждение! Проверьте безопасность окружения

Особенности интерьера

- CUP : Чашка
- ASH TRAY : Пепельница
- BOTTLE ONLY : Только бутылка
- USB : Универсальная последовательная шина
- AUX : Вспомогательное устройство
- iPod® : Является торговой маркой корпорации Apple Inc.

Положение ключа

- LOCK : Блокировка
- ACC : Дополнительное оборудование
- ON : Вкл.
- START : Пуск

Рейка крыши

- FRT : Перед

Аудиосистема

Наименование	Описание
FM1	FM1
FM2	FM2
FMA	FM радио (автосохранение)
AM	AM
AMA	AM радио (Автосохранение)
P1~P6	Предустановка кнопок 1~6
ST	Стерео
SCAN	СКАНИРОВАНИЕ
Auto Store	Автоматическое сохранение
AST	Автоматическое сохранение
P. SCAN	Искать станции
PTY	Тип программы вещания
PTY Search	Поиск по типу передачи
PT Search	Поиск по типу передачи
No Station	Станция отсутствует
ST	Стерео
AF (Alternative Frequency)	Альтернативная частота
TA	Функция информирования о плотности дорожного движения
LO	Местные
REG	Регион
SCAN	СКАНИРОВАНИЕ
DISC RPT	Повторное воспроизведение диска
RPT	Повтор
FLD. RPT	Повторное воспроизведение всех треков в папке
ALL RDM	Воспроизведение (всех) композиций в произвольном порядке
FLD.RDM	Произвольное воспроизведение всех треков в папке
AUX	Дополнительно
RSE	Развлекательная система заднего сиденья
Loading iPod®	Загрузка iPod®
RDM	Воспроизведение (всех) композиций в произвольном порядке

Наименование		Описание
ALB.RDM		Воспроизведение треков альбома в произвольном порядке
ALB.RDM RPT		Воспроизведение треков альбома в произвольном порядке + повтор
RDM RPT		Повтор в произвольном порядке
None		ОТСУТСТВУЮТ
News		НОВОСТИ
Affairs		СОБЫТИЯ
Info		ИНФОРМАЦИЯ
Sport		СПОРТ
Educate		ОБРАЗОВАНИЕ
Drama		ДРАМА
Culture		КУЛЬТУРА
Science		НАУКА
Varied		РАЗНОЕ
Pop M		Поп-музыка
Rock M		Рок-музыка
Easy M		Легкая музыка
Light M		Легкая классика
Classics		Серьезная классика
Other M		Другая музыка
Weather		ПОГОДА
Finance		ФИНАНСЫ
Children		Программы для детей
Social		Общественные события
Religion		РЕЛИГИЯ
Phone-In		ВХОД ДЛЯ ТЕЛЕФОНА
Travel		ДВИЖЕНИЕ
Leisure		ОТДЫХ
Jazz		Джаз
Country		Музыка кантри
Nation M		Этническая музыка
Oldies		Старая музыка
Folk M		Народная музыка
Document		Документальные передачи
PTY None		Тип программы вещания ОТСУТСТВУЕТ

Наименование		Описание
RDS Search		Повтор в произвольном порядке
TMC		Канал дорожных сообщений
CD		КОМПАКТ-ДИСК
Reading Error		Ошибка чтения
Deck Init		Инициализация проигрывателя компакт-дисков
Disc Checking		Проверка диска
Wait		Ожидание
No Disc		Диск отсутствует
Disc Full		Диск заполнен
Reading CD		Чтение компакт-диска
Loading CD		Загрузка компакт-диска
Changing CD		Замена компакт-диска
Insert CD		Вставить компакт-диск
Ejecting CD		Извлечение компакт-диска
Audio Track 00		Аудио-трек 00
Audio CD		Звуковой компакт-диск
Track		Трек
Disc Title		Название диска
Disc Artist		Исполнитель диска
Track Title		Название трека
Track Artist		Исполнитель трека
Total Track		Всего треков
No Disc Title		Название диска отсутствует
No Disc Artist		Исполнитель диска отсутствует
No Track Title		Название трека отсутствует
No Track Artist		Исполнитель трека отсутствует
File Name		Название файла
Title		Название
Artist		Исполнитель
Album		Альбом
Folder		Папка
Total File		Всего файлов
No Title		Название отсутствует
No Artist Name		Имя исполнителя отсутствует
No Album Name		Название исполнителя отсутствует

Наименование		Описание
Root		Корень папки
Connected		Подключено
No Media		Носитель информации отсутствует
Reading USB		Чтение USB-устройства
Empty USB		Пустое USB-устройство
File Name		Название файла
Title		Название
Folder		Папка
Total File		Всего файлов
No Title		Название отсутствует
No Artist Name		Имя исполнителя отсутствует
No Album Name		Название исполнителя отсутствует
Root		Корень папки
Reading iPod®		Чтение iPod®
Not Support		Не поддерживается
Empty iPod		Пустой iPod®
Reading Error		Ошибка чтения
Title		Название
All		Все
Albums		Альбомы
Artists		Исполнители
Playlists		Списки воспроизведения
Songs		Композиции
Genres		Жанры
Composers		Композиторы
Root		Корень
Rear Seat Entertainment Not Ready		Развлекательная система заднего сиденья не готова
Battery Discharge Warning		Предупреждение о разрядке батареи
Battery Discharge Start the Engine		Батарея разряжена, запустить двигатель
Start the Engine		Запустить двигатель
Scroll		Прокрутка текста
SDVC		Регулировка громкости в зависимости от скорости / Регулировка гр. в зависимости от скорости
Sound		Звуковой эффект
P.Bass		Усиление низких частот

Наименование		Описание
Low		Низкие
Mid		Средние
High		Высокие
V-EQ		Настраиваемый эквалайзер
Normal		Нормально
Dynamic		Динамически
Surround		Объемный звук
Phone		Настройки телефона
Pair		Сопряжение с телефоном
Select		Выбор и подключение телефона
Delete		Удалить телефон
Priority (change Priority)		Изменить приоритет
Music		Потоковая передача звука по Bluetooth
BT Off		Выключить Bluetooth
BT Setup		Настройка Bluetooth
BT Vol.		Громкость Bluetooth
Bluetooth Vol. MAX		Максимальная громкость Bluetooth
Bluetooth Vol. MIN		Минимальная громкость Bluetooth
Clock		Настройка часов
12/24 Hr.		Формат времени (12/24 ч)
Time		Установка времени
Use Tuning Knob		Используйте ручку настройки
Automatic RDS Time		Время автоматической системы передачи данных по каналу радиотрансляции
Manual Setting		Ручная настройка
Display		Настройка дисплея
Temp.		Настройка отображения температуры
Radio		Настройка радио
SAT		Спутниковое радио SIRIUS
Cat./Ch.		КАТЕГОРИЯ/КАНАЛ
Artist/Title		Исполнитель/Название
Language		Выбор языка
RDS		RDS (система передачи данных по каналу радиотрансляции)
Radio Data System News		Новости системы передачи данных по каналу радиотрансляции
AF		Альтернативная частота

Наименование		Описание
TA Vol.		Громкость дорожных оповещений/ Гр. дорожных оповещений”
		Громкость дор. оп.
TA Volume		Громкость дорожных оповещений/ Гр. дорожных оповещений”
		Громкость дор. оп.
Region		Регион
On / Off		On/Off (вкл/выкл)
Auto		Автоматич.
Return		Возврат
Main		Основные настройки
Media		Информация проигрывания MP3
German		Немецкий
English (UK)		Английский (UK)
French		Французский
Italian		Итальянский
Spanish		Испанский
Dutch		Нидерландский
Swedish		Шведский
Danish		Датский
Russian		Русский
Portuguese		Португальский
Sound		Настройка аудио
Bass		Низкие частоты
Middle		Средние
Treble		Высокие частоты
Fader		Микшер
Balance		Баланс
Incoming Call		Входящий вызов
Private Mode		Режим скрытой связи
Call Ended		Вызов завершен
System Not Ready Please Wait a Moment		Система не готова, Пожалуйста, подождите
Searching - - - Passkey 0000		Поиск- - - Ключ доступа 0000
Pairing Over		Сопряжение окончено
Connecting		Соединение
Phone slot is full		Телефонный разъем занят

Наименование	Описание
CONN	СОЕДИНЕНИЕ
Connection Complete	Соединение завершено
Connection Failed	Сбой соединения
Pairing Failed	Сбой сопряжения
Priority	Приоритет
DEL PHONE	УДАЛ. ТЕЛЕФОН
BT ON	ВКЛ BT
BT OFF	ВЫКЛ BT
Deleted	Удалено
Listening	Прослушивание
Back	Назад
Vehicle is moving Not available	Не доступно - автомобиль в движении
Call Ended	Вызов завершен
Active Call	Активный вызов
Phone Number	Номер телефона
Redial	Повтор
Pairing Complete	Сопряжение завершено
Select Phone	Выбрать телефон
Connection Complete	Соединение завершено
Connection Failed	Сбой соединения
Connecting	Соединение
Delete Phone	Удалить телефон
Deleted	Удалено
Transfer Complete	Передача завершена
Pairing Over	Сопряжение завершено
Pair Phone	Сопряжение с телефоном
Searching - - - Passkey 0000	Поиск - - - Ключ доступа 0000
Priority	Приоритет
Phone Priority	Приоритет телефона
Phonebook	Телефонная книга
Bluetooth System ON	Система Bluetooth вкл
Bluetooth System OFF	Система Bluetooth выкл
Downloading Phonebook	Загрузка списка контактов
Please say a command	Пожалуйста, произнесите команду

Наименование		Описание
No Phone paired Please pair a phone		Телефон не сопряжен, подключите телефон
Help		Справка
Call Transferred		Переадресация вызова
Please Wait		Пожалуйста, подождите
MP3 Play		MP3 Pla
Mic Mute Off		Выкл блок. микрофона
Mic Mute On		Вкл блок. микрофона
Mute (AUDIO MUTE)		Выкл. звук (ВЫКЛ. АУДИО)
Volume		Громкость
Min		Минимум
Max		Максимум
Incoming Volume		Входящая громкость
Max		Максимум
R		ВПРАВО
L		ВЛЕВО
F		ПЕРЕДНИЙ
R		ЗАДНИЙ
SETUP		НАСТРОЙКА
Text Scroll		Прокрутка текста
On		Вкл
Off		Выкл.
MP3 Play Info.		Информация проигрывания MP3
Power Bass		Усиление низких частот
UK ENGLISH		АНГЛИЙСКИЙ (УК)
POLISH		ПОЛЬСКИЙ
"Call" Say "By number" or "By name"		Для набора номера произнести «По номеру» по «По имени»

Выключатель зажигания

- PUSH : Надавить
- LOCK : Блокировка
- ACC : Дополнительное оборудование
- ON : Вкл.
- START : Пуск

Автоматическая коробка передач

- SHIFT LOCK RELEASE : Снятие блокировки переключения
- S/Lock : Блокировка переключения передач

Стояночный тормоз (педаль)

- PUSH ON ↔ OFF : Чтобы задействовать стояночный тормоз, нажмите педаль стояночного тормоза до конца. Чтобы снять стояночный тормоз, повторно нажмите на педаль, затем педаль автоматически вернется в полностью отпущенное положение.

Стояночный тормоз (электрический стояночный тормоз (EPB))

- PULL : Тянуть

Авт. пневматическая подвеска

- AIR SUSPENSION : Авт. пневматическая подвеска

Система круиз-контроля

-  CRUISE : Включает или выключает систему круиз-контроля
- ON, OFF : Включает или выключает систему круиз-контроля
- O/CANCEL : Отменяет работу системы круиз-контроля
- RES+/RES ACCEL : Восстанавливает или увеличивает скорость круиз-контроля
- SET-/COAST SET : Устанавливает или уменьшает скорость круиз-контроля
- SCC (Smart cruise control) : Интеллектуальный круиз-контроль

Система регулировки скорости

-  : Включает или выключает систему контроля ограничения скорости.
- ON, OFF : Включает или выключает систему контроля ограничения скорости.
- O/CANCEL : Отменяет установленное ограничение скорости
- RES+ : Восстанавливает или увеличивает ограничение скорости, контролируемое системой
- SET- : Устанавливает или уменьшает ограничение скорости, контролируемое системой

Усовершенствованная система безопасного управления автомобилем (AVSM)

- AVSM : Усовершенствованная система безопасного управления автомобилем

Запасная шина

- OPEN : Открыть
- CLOSE : Закрыть
- SPARE TIRE : Запасная шина

Двигатель

- DOHC 16V : Два верхних распределительных вала 16 клапанов
- GDI : Система прямого впрыска топлива
- T-GDI : Система прямого турбо-впрыска топлива
- CRDI 16V : Система "Топливная рампа" с прямым впрыском 16 клапанов
- CRDI : Система "Топливная рампа" с прямым впрыском
- CRDI 24V : Система "Топливная рампа" с прямым впрыском 24 клапана
- V6 : Шестицилиндровый V-образный двигатель
- V8 : V-образный двигатель с 8 цилиндрами
- 2,5 TCI : Интеркулер с турбонагнетателем 2,5л
- HOT : Горячо! Не прикасайтесь

Моторное масло

-  : Моторное масло
- ENG OIL : Моторное масло
- OPEN : Разомкнуто
- F : Полн.
- L : Низк.

Охлаждающая жидкость

- COOLANT : Охлаждающая жидкость
- ENGINE COOLANT : Жидкость системы охлаждения двигателя
- F : Полн.
- L : Низк.
- OPEN : Разомкнуто
- CLOSE : Закрыто
-  Расширительный бачок



Тормозная жидкость/жидкость сцепления

- MAX : Максимум
- MIN : Минимально

Бачок гидроусилителя

- OPEN : Разомкнуто
- CLOSE : Закрыто
- COLD : Холодн.
- HOT : Горячо
- MAX : Максимум
- MIN : Минимально
- POWER STEERING FLUID : Рабочая жидкость усилителя рулевого управления
- USE ONLY APPROVED POWER STEERING FLUID FILL TO PROPER LEVEL : Используйте только утвержденную жидкость гидроусилителя руля для заполнения до надлежащего уровня

Жидкость для АКПП

- C : Холодн.
- HOT : Горячо

Жидкость для стеклоомывателя

- WASHER ONLY : Только стеклоомыватель

Аккумуляторная батарея

-  Неправильно утилизированная батарея может оказывать вредное влияние на окружающую среду и здоровье человека. Утилизируйте батарею согласно местным законам и нормам.

-  В батарее содержится свинец. Не выбрасывайте ее после использования. Рекомендуем вернуть АКБ авторизованному дилеру HYUNDAI.

Предохранители

- OBD : Бортовая система диагностики
- FUSE : Предохранитель

Огни

- OPEN : Открыть
- CLOSE : Закрыть
- LOCK : Блокировка
- HLLD : Корректор угла наклона фар
- U : Вверх
- D : Вниз

и т.д.

- MAX Kgf : Не перегружайте Kgf
- Текст на лампе, бампере, колесном кожухе и брызговике указывает материал, из которого изготовлены части и необходим при обслуживании автомобиля.
- Этикетка хладагента находится под капотом двигателя на автомобилях i30, или на верхней крышке радиатора на автомобилях STARIA. Данная этикетка содержит сведения о классификации и количестве хладагента, а также классификации компрессорного масла.

Предметный указатель

А

Аварийный комплект.....	8-27
Аптечка.....	8-27
Знак аварийной остановки	8-27
Огнетушитель	8-27
Шинный манометр.....	8-27
Аварийная световая сигнализация.....	8-2
Автоматическая коробка передач.....	6-19
Парковка.....	6-26
Подрулевые переключатели скоростей (ручной режим)	6-28
Приемы безопасного вождения.....	6-29
Сообщения на ЖК-дисплее(в комплектации с кнопкой переключения передач)	6-26
Управление автоматической трансмиссией	6-19
Аккумулятор.....	9-41
Наклейка с указанием емкости аккумуляторной батареи	9-43
Повышение срока службы аккумулятора.....	9-42
Подзарядка аккумуляторной батареи	9-43
Сброс параметров приборов	9-44
Аудиосистема (без сенсорного экрана)	5-141
Включение и отключение аудиосистемы.....	5-145
Включение и отключение дисплея	5-146
Знакомство с основными операциями.....	5-146
Компоновка системы – дистанционное управление на рулевом колесе	5-143
Компоновка системы – панель управления	5-141

Б

Буксировка.....	8-23
Аварийная буксировка	8-25
Буксировочный крюк	8-24
Услуги эвакуатора.....	8-23
Буксировка прицепа.....	6-75
Оборудование для буксировки прицепа.....	6-79
При буксировке прицепа	6-76
Техническое обслуживание при буксировке прицепа	6-83
Управление автомобилем с прицепом.....	6-80

В

Важные меры предосторожности	3-2
Использование детской удерживающей системы	3-2
Контроль скорости автомобиля.....	3-2
Опасность срабатывания подушки безопасности.....	3-2
Отвлечение внимания водителя.....	3-2
Поддержание безопасного состояния автомобиля.....	3-2
Пристегивание ремнем безопасности	3-2
Внешний вид (I).....	2-2
Внешний вид (II).....	2-3
Вождение в зимних условиях	6-69
Вождение по снегу и льду	6-69
Меры предосторожности в зимний период	6-73
Воздухоочиститель	9-35
Замена фильтра.....	9-35
Воздушный фильтр салона	9-37
Замена фильтра.....	9-37
Состояния фильтра.....	9-37
В случае непредвиденной ситуации во время движения.....	8-2
Если двигатель остановился во время движения.....	8-2
Если на перекрестке заглох двигатель	8-2
Если спустилась шина во время движения.....	8-3
Вспомогательная система предотвращения столкновения в слепой зоне (BCA)	7-50
Настройки вспомогательной системы предотвращения столкновения в слепой зоне	7-52
Неисправности и ограничения вспомогательной системы предотвращения столкновения в слепой зоне	7-59
Работа вспомогательной системы предотвращения столкновения в слепой зоне	7-55
Вспомогательная функция предотвращения лобового столкновения (FCA) (совокупность датчиков)	7-16
Настройки вспомогательной функции предотвращения лобового столкновения (FCA).....	7-18
Неисправности и ограничения системы «Forward Collision-Avoidance Assist» (Помощь против столкновений спереди).....	7-26
Работа системы «Forward Collision-Avoidance Assist» (Помощь против столкновений спереди)	7-21

Вспомогательная функция предотвращения лобового столкновения (FCA) (только с камерой фронтального обзора)	7-2
Настройки вспомогательной функции предотвращения лобового столкновения (FCA)	7-3
Неисправности и ограничения системы «Forward Collision-Avoidance Assist» (Помощь против столкновений спереди)	7-8
Работа системы «Forward Collision-Avoidance Assist» (Помощь против столкновений спереди)	7-5
Встроенная система управления режимами движения (2WD)	6-59
Режим движения	6-59
Встроенная система управления режимами движения (4WD)	6-62
Режим движения	6-62

Г

Габаритные размеры	2-11
--------------------------	------

Д

Дверные замки	5-15
Двери с одновременным электроприводом	5-20
Область обнаружения	5-26
Отключение функции автоматического открывания сдвижной двери с помощью смарт-ключа	5-25
Полная блокировка	5-19
Сдвижная дверь с функцией автоматического открывания/закрывания	5-24
Сдвижная дверь с электроприводом	5-21
Управление дверными замками снаружи автомобиля	5-15
Управление разблокировкой дверей изнутри автомобиля	5-17
Устройство блокирования замков задних дверей, предотвращающее их открывание детьми	5-19
Функция автоматического блокирования и разблокирования дверей	5-19
Двигатель	2-11
Двойной люк	5-45
Автоматическое изменение направления	5-48
Открытие/закрытие под наклоном (спереди)	5-47
Открытие/закрытие со сдвигом (спереди)	5-47
Предупреждение о незакрытом люке в крыше	5-50
Сброс параметров люка в крыше	5-49
Солнцезащитная шторка (спереди) / Электрическая солнцезащитная шторка (сзади)	5-46

Д

декларация соответствия.....	5-169
СЕ.....	5-169
ЕАС.....	5-170

Д

Декларация соответствия.....	2-23
Детская удерживающая система (ДУС)	3-61
Выбор детской удерживающей системы (ДУС).....	3-62
Наша рекомендация: перевозите детей только на заднем сидении.....	3-61
Установка детской удерживающей системы (ДУС).....	3-64
Доступ в транспортное средство.....	5-5
Дистанционный ключ	5-5
Дистанционный ключ	5-8
Иммобилайзер	5-14

Е

Если двигатель перегревается	8-7
Если не удается запустить двигатель.....	8-3
Если спустило колесо (запасного колеса).....	8-14
Декларация о соответствии домкрата нормам ЕС	8-22
Домкрат и инструменты	8-14
Замена колеса.....	8-16
Снятие и хранение запасного колеса.....	8-14
Табличка на домкрате	8-21

Ж

Жидкость гидропривода сцепления/тормозов	9-33
Проверка уровня жидкости в гидроприводе сцепления/тормозной системы	9-33
Жидкость для стеклоомывателя	9-34
Проверка уровня омывающей жидкости	9-34
ЖК-дисплей.....	4-33
Маршрутный компьютер (4,2 дюйма).....	4-46
Маршрутный компьютер (10,25 дюйма).....	4-48
Режим установок	4-38
Режимы ЖК-дисплея	4-34
Управление ЖК-дисплеем.....	4-33

З

Замок зажигания	6-6
Замок зажигания с ключом	6-6
Кнопка запуска/останова двигателя	6-9
Запуск двигателя от внешнего источника	8-4
Зеркала	5-35
Внутреннее зеркало заднего вида	5-35
Наружные зеркала заднего вида	5-36

И

Идентификационный номер автомобиля (VIN)	2-21
Индексы грузоподъемности и индексы скорости шин	2-15
Интеллектуальная система предупреждения об ограничении скорости (ISLA)	7-81
Настройки интеллектуальной системы контроля ограничения скорости	7-81
Неисправности и ограничения интеллектуальной системы контроля ограничения скорости	7-84
Работа интеллектуальной системы контроля ограничения скорости	7-82
Интеллектуальный круиз-контроль с применением средств навигации (NSCC) 7-117	
Настройки системы интеллектуального круиз-контроля на основе данных навигации	7-117
Ограничения системы интеллектуального круиз-контроля на основе данных навигации	7-120
Работа системы интеллектуального круиз-контроля на основе данных навигации	7-118
Интеллектуальный круиз-контроль (SCC)	7-100
Настройки системы интеллектуального круиз-контроля	7-101
Неисправности и ограничения системы интеллектуального круиз-контроля	7-111
Отображение элементов системы интеллектуального круиз-контроля и управление ими	7-106
Работа системы интеллектуального круиз-контроля	7-105
Информационно-развлекательная система	5-135
Антенна	5-135
Беспроводная технология Bluetooth®	5-137
Информационно-развлекательная система	5-136
Порт USB	5-136
Принцип работы радиостанции автомобиля	5-138
Система распознавания голоса	5-137

Элементы дистанционного управления на рулевом колесе	5-135
--	-------

К

Колеса и шины	2-14
Колеса и шины	9-45
Вращение шин	9-47
Замена колес	9-49
Замена шин	9-48
Маркировка на боковой поверхности шины	9-50
Низкопрофильная шина	9-53
Проверка давления воздуха в шинах	9-46
Регулировка углов установки колес и балансировка шин	9-48
Рекомендуемое давление воздуха в холодных шинах	9-45
Сцепление шин с дорогой	9-49
Техническое обслуживание шин	9-49
Уход за шинами	9-45
Комплекс работ по периодическому техническому обслуживанию	9-8
График штатного технического обслуживания (для Европы)	9-17
График штатного технического обслуживания (за исключением Европы)	9-9
Техническое обслуживание в неблагоприятных условиях эксплуатации (для Европы)	9-22
Техническое обслуживание при неблагоприятных условиях эксплуатации (за исключением Европы)	9-15
Комплекс работ по техническому обслуживанию	9-5
Меры предосторожности при проведении технического обслуживания владельцем автомобиля	9-5
Ответственность владельца	9-5
Крузиз-контроль (СС)	7-96
Работа системы крузиз-контроля	7-96

Л

Лампы освещения	9-73
Замена заднего комбинированного фонаря	9-83
Замена лампы бокового повторителя указателя поворота	9-83
Замена лампы верхнего стоп-сигнала	9-85
Замена лампы освещения салона	9-86

Замена лампы подсветки номерного знака	9-85
Фара, габаритный фонарь, лампа указателя поворота, дневные ходовые огни (DRL), замена центрального габаритного фонаря	9-74
Фокусировка фар	9-78

М

Масса автомобиля	6-84
Перегрузка	6-84
Масса автомобиля и объем багажника	2-16
Механическая коробка передач	6-16
Приемы безопасного вождения	6-18
Работа механической коробки передач	6-16
Монитор заднего вида (RVM)	7-136
Настройки монитора заднего вида	7-136
Ограничения и неисправности монитора заднего вида.....	7-139
Работа монитора заднего вида	7-137
Моторный отсек	9-3
Моторный отсек (I).....	2-9
Моторный отсек (II).....	2-10
Мощность крючка крепления	2-17
Мощность ламп освещения	2-12

Н

Наружные элементы	5-51
Автоматическое открывание багажника	5-62
Дверь багажника.....	5-52
Дверь багажного отделения с электроприводом	5-56
Капот.....	5-51
Лючок горловины топливного бака	5-64
Настройки автомобиля (информационно-развлекательная система)	4-51
Настройка вашего автомобиля	4-51
Номер двигателя	2-22

О

Обзор панели приборов (I).....	2-6
Обзор панели приборов (II)	2-7
Обзор панели приборов (III)	2-8
Общий вид салона (I)	2-4
Общий вид салона (II)	2-5

Окна.....	5-39
Стеклоподъемники.....	5-41
Описание пунктов планового техобслуживания.....	9-24
Топливный фильтр (для бензинового двигателя).....	9-24
Освещение.....	5-68
Внешние осветительные приборы.....	5-68
Освещение салона.....	5-76
Автоматическое выключение внутреннего освещения.....	5-76
Задние лампы.....	5-77
Лампа багажного отсека.....	5-78
Лампа освещения двери.....	5-78
Лампа подсветки зеркала в солнцезащитном козырьке.....	5-78
Освещение переднее.....	5-76
Фоновое освещение.....	5-77
Особые условия движения.....	6-65
Выполнение плавных поворотов.....	6-66
Движение по автомагистрали.....	6-67
Опасные условия вождения.....	6-65
Раскачивание автомобиля.....	6-65
Снижение риска опрокидывания.....	6-68
Управление автомобилем в затопленных местах.....	6-67
Управление автомобилем в ночное время.....	6-66
Управление автомобилем под дождем.....	6-66
Отсек для хранения.....	5-123
Мультибокс для заднего сиденья.....	5-123
Мультибокс для переднего сиденья.....	5-123
Отсек для хранения в центральной консоли.....	5-123
Отсек для хранения под сиденьем.....	5-124
Перчаточный ящик.....	5-124
Ящик для хранения на потолке.....	5-124
Охлаждающая жидкость двигателя.....	9-30
Замена охлаждающей жидкости.....	9-32
Проверка уровня охлаждающей жидкости.....	9-30

П

Перед поездкой.....	6-5
Перед запуском двигателя.....	6-5

Перед посадкой в автомобиль	6-5
Плавкие предохранители	9-54
Замена предохранителей в блоке предохранителей приборной панели ..	9-55
Замена предохранителя, установленного на панели в моторном отсеке .	9-56
Описание панели предохранителей/реле	9-57
Подушка безопасности — система пассивной безопасности.....	3-80
Дополнительные меры предосторожности.....	3-96
Почему подушка безопасности не раскрылась при столкновении?.....	3-90
Принцип работы системы подушек безопасности.....	3-86
Расположение подушек безопасности.....	3-83
Уход за системой пассивной безопасности.....	3-95
Что происходит после раскрытия подушек безопасности	3-89
Этикетки, предупреждающие о наличии подушек безопасности	3-96
Полный привод (4WD)	6-49
Меры предупреждения аварийных ситуаций	6-53
Управление полным приводом (4WD)	6-50
Приборная панель.....	4-4
Датчики и измерительные приборы	4-6
Индикатор переключения передач.....	4-12
Сигнальные лампы и индикаторы	4-13
Сообщения на ЖК-дисплее.....	4-28
Управление комбинаций приборов.....	4-6
ПРИЛОЖЕНИЕ.....	10-2
Аудиосистема.....	10-4
Принадлежности салона	5-125
Держатель багажной сетки.....	5-134
Держатель для напитков	5-125
Зарядное устройство USB	5-128
Крючок для одежды	5-132
Пепельница	5-126
Розетка.....	5-127
Система беспроводной зарядки смартфона.....	5-129
Солнцезащитная шторка для бокового окна.....	5-133
Солнцезащитный козырек	5-127
Фиксаторы коврика	5-132
Часы	5-132
Ящик для хранения напитков.....	5-126

Р

Рекомендуемые смазочные материалы и информация об объемах.....	2-18
Рекомендуемый коэффициент вязкости SAE.....	2-19
Ремень безопасности.....	3-50
Дополнительные меры предосторожности при использовании ремней безопасности.....	3-58
Меры предосторожности при использовании ремней безопасности.....	3-50
Предупреждающий сигнал ремня безопасности.....	3-51
Система ремней безопасности.....	3-53
Содержание ремней безопасности в надлежащем состоянии.....	3-60
Рулевое колесо.....	5-32
Звуковой сигнал.....	5-34
Обогрев рулевого колеса.....	5-33
Регулировка наклона и выдвигания руля.....	5-33
Электроусилитель руля (EPS).....	5-32

С

Сертификационная табличка автомобиля.....	2-21
Сиденья.....	3-3
Заднее сиденье (откидные сиденья).....	3-36
Задние сиденья.....	3-26
Меры предосторожности.....	3-19
Обогреватели сидений.....	3-44
Передние сиденья.....	3-20
Подголовник.....	3-39
Сиденья с вентиляцией.....	3-47
Система автоматического переключения фар дальнего света (НВА).....	5-73
Настройки системы «High Beam Assist» (Автопереключение дальнего света фар).....	5-73
Неисправности и ограничения системы автоматического переключения дальнего света фар.....	5-74
Работа системы автоматического переключения дальнего света фар.....	5-74
Система климат-контроля с автоматическим управлением.....	5-97
Автоматическая система обогрева и кондиционирования воздуха.....	5-104
Ручное управление обогревом и кондиционированием воздуха.....	5-105
Техническое обслуживание системы.....	5-114

Система климат-контроля с ручным управлением.....	5-83
Обогрев и кондиционирование воздуха.....	5-86
Работа системы.....	5-92
Техническое обслуживание системы	5-94
Система кондиционирования.....	2-15
Система контроля безопасного выхода (SEW)	7-64
Настройки системы контроля безопасного выхода.....	7-65
Неисправности и ограничения системы контроля безопасного выхода..	7-68
Работа системы контроля безопасного выхода	7-67
Система контроля внимания водителя (DAW).....	7-87
Настройки системы контроля внимания водителя	7-87
Неисправности и ограничения системы контроля внимания водителя...	7-91
Работа системы контроля внимания водителя	7-89
Система контроля давления в шинах (TPMS).....	8-9
Замена шины, оборудованной системой TPMS.....	8-12
Индикатор неисправности системы TPMS (система контроля давления в шинах)	8-12
Индикатор низкого давления в шинах.....	8-11
Проверка давления в шинах	8-9
Система контроля давления в шинах	8-10
Указатель положения шины с низким давлением и давления в шинах ...	8-11
Система кругового обзора (SVM)	7-140
Настройки системы кругового обзора.....	7-141
Ограничения и неисправности системы кругового обзора.....	7-145
Работа системы кругового обзора.....	7-143
Система мониторинга слепых зон (BVM)	7-94
Настройки системы мониторинга слепых зон.....	7-94
Неисправности системы мониторинга слепых зон.....	7-95
Работа системы мониторинга слепых зон	7-94
Система обеспечения безопасного выхода (SEA)	7-71
Настройки системы обеспечения безопасного выхода.....	7-72
Неисправности и ограничения системы обеспечения безопасного выхода....	7-76
Работа системы обеспечения безопасного выхода.....	7-74
Система помощи при парковке задним ходом (PDW)	7-167
Настройки системы предупреждения о расстоянии при парковке задним ходом.....	7-167
Неисправности и меры предосторожности при использовании системы предупреждения о расстоянии при парковке задним ходом	7-169

Работа системы предупреждения о расстоянии при парковке задним ходом.....	7-168
Система предотвращения столкновений с объектами, движущимися в поперечном направлении позади автомобиля (RCCA)	7-155
Настройки системы предотвращения столкновения с объектами, движущимися в поперечном направлении позади автомобиля.....	7-156
Неисправности и ограничения функции предотвращения столкновения с объектами, движущимися в поперечном направлении позади автомобиля.....	7-162
Работа системы предотвращения столкновений с объектами, движущимися в поперечном направлении позади автомобиля	7-158
Система предупреждения об опасности столкновения в слепой зоне (BCW).....	7-40
Настройки системы звукового предупреждения об опасности столкновения в слепой зоне.....	7-42
Неисправность и ограничения системы предупреждения об опасности столкновения в слепой зоне	7-45
Работа системы предупреждения об опасности столкновения в слепой зоне	7-44
Система предупреждения о расстоянии при парковке передним/задним ходом (PDW)	7-171
Задний угловой радар	7-182
Настройки системы предупреждения о расстоянии при парковке передним/задним ходом	7-171
Неисправности и меры предосторожности при использовании системы предупреждения о расстоянии при парковке передним/задним ходом..	7-174
Работа системы предупреждения о расстоянии при парковке передним/задним ходом	7-172
Фронтальный радар	7-177
Система противоугонной сигнализации.....	5-28
Система ручного контроля за ограничениями скорости (MSLA)	7-78
Работа системы ручного контроля ограничения скорости.....	7-78
Система смазки двигателя	9-27
Замена моторного масла и фильтра.....	9-29
Проверка уровня моторного масла.....	9-27
Система снижения токсичности выхлопных газов	9-96
Бензиновый сажевый фильтр (GPF)	9-98
Дизельный сажевый фильтр (DPF)	9-98
Избирательная каталитическая нейтрализация (SCR)	9-99
Система снижения токсичности выхлопных газов.....	9-96
Система снижения токсичности выхлопных газов из картера двигателя.....	9-96
Система снижения токсичности выхлопных газов из топливного бака ..	9-96
Улавливатель окислов азота	9-99

Система удержания полосы (ЛКА)	7-33
Настройки системы удержания полосы	7-33
Ограничения и неисправности системы удержания полосы	7-37
Работа системы удержания полосы	7-35
Система экстренного вызова «ЭРА-ГЛОНАСС»	5-165
Система «Highway Driving Assist (HDA)» (Помощь при вождении на автомагистрали)	7-128
Настройки системы «Highway Driving Assist» (Помощь при вождении на автомагистрали).....	7-129
Ограничения и неисправности системы «Highway Driving Assist» (Помощь при вождении на автомагистрали).....	7-133
Работа системы «Highway Driving Assist» (Помощь при вождении на автомагистрали).....	7-130
Система ISG (стоп-старт)	6-55
Вынужденный повторный запуск двигателя	6-57
Калибровка датчика АКБ	6-58
Неисправность ISG	6-58
Работа системы ISG	6-55
Система ISG (стоп-старт) отключена	6-57
Стеклоочистители и стеклоомыватели	5-79
Омыватели ветрового стекла.....	5-80
Стеклоочистители лобового стекла.....	5-80
Стеклоочиститель и омыватель заднего стекла.....	5-81

Т

Табличка с характеристиками и давлением шин	2-22
Технические характеристики информационно-развлекательной системы	5-167
Bluetooth	5-168
USB	5-167
Техобслуживание, выполняемое владельцем.....	9-6
График технического обслуживания, проводимого владельцем автомобиля	9-7
ТОВАРНЫЕ ЗНАКИ.....	5-168
Топливный фильтр	9-34
Замена картриджа топливного фильтра	9-34
Удаление воды из топливного фильтра	9-34

Тормозная система.....	6-30
Автоматическое удержание	6-37
Антиблокировочная тормозная система (ABS).....	6-40
Допустимые приемы торможения	6-48
Индикатор износа дисковых тормозов.....	6-30
Система помощи при старте на подъеме (HAC)	6-46
Система предупреждения об экстренном торможении (ESS)	6-46
Система управления стабилизацией транспортного средства (VSM)	6-44
Система экстренного торможения для предотвращения вторичных столкновений (МСВ).....	6-47
Стояночный тормоз.....	6-31
Тормоза с усилителями	6-30
Электронный контроль устойчивости (ESC).....	6-42
Электронный стояночный тормоз (EPB)	6-33

у

Усовершенствованная система оповещения о присутствии пассажира на заднем сиденье (ROA).....	5-29
Декларация соответствия	5-31
Меры предосторожности при использовании усовершенствованной системы оповещения о присутствии пассажира на заднем сиденье	5-30
Настройки усовершенствованной системы предупреждения о присутствии пассажира на заднем сиденье.....	5-29
Работа усовершенствованной системы предупреждения о присутствии пассажира на заднем сиденье.....	5-29
Устранение инея и запотевания с ветрового стекла	5-117
Автоматическое осушение воздуха	5-120
Автомат. органы управления, использующие настройки климат-контроля (для водительского сиденья)	5-121
Обогрев заднего стекла.....	5-119
Режим рециркуляции плюс	5-122
Рециркуляция воздуха при использовании жидкости омывателя.....	5-121
Рециркуляция воздуха с люком.....	5-121
Система климат-контроля с автоматическим управлением	5-118
Система климат-контроля с ручным управлением	5-117
Уход за внешним видом.....	9-88
Уход за наружными поверхностями	9-88
Уход за салоном	9-93

Ф

Функция предупреждения об опасности столкновений при движении задним ходом (RCCW)	7-146
Настройки функции предупреждения об опасности столкновения при движении задним ходом	7-147
Неисправность и ограничения системы предупреждения об опасности столкновения с объектами, движущимися в поперечном направлении позади автомобиля	7-150
Работа системы предупреждения об опасности столкновения с объектами, движущимися в поперечном направлении позади автомобиля	7-149

Щ

Щетки стеклоочистителя	9-38
Замена щеток	9-38
Проверка состояния щеток	9-38

Э

Экстренный вызов эра-глонасс (при наличии)	8-28
Устройство ЭРА-ГЛОНАСС	8-29
Этикетка компрессора кондиционера	2-23
Этикетка с информацией о топливе	2-24
Бензиновый двигатель	2-24
Дизельный двигатель	2-24

L

Lane Following Assist (LFA) (Система слежения за полосой движения) ...	7-124
Настройки системы слежения за полосой движения.....	7-124
Ограничения и неисправности системы слежения за полосой.....	7-127
Работа системы слежения за полосой	7-125

R

RADIO (Радио).....	5-147
Включение радио	5-147
Изменение волнового диапазона радио	5-150
Использование аудиоустройства с поддержкой Bluetooth.....	5-158

Использование медиаплеера	5-152
Использование режима USB	5-152
Использование телефона с технологией Bluetooth	5-160
Подключение устройств с Bluetooth.....	5-155
Поиск радиостанций	5-150
Прослушивание сохраненных радиостанций.....	5-151
Сканирование доступных радиостанций	5-150
Сохранение радиостанций	5-151

S

System status icons (Значки состояния системы).....	5-166
---	-------